















Control de tiempo y de luz

Ya sea en función del tiempo o de la luminosidad, de la toma de corriente o del armario eléctrico, analógico o digital, de la escalera o del salón, de la iluminación de escaparates o del campanario de la iglesia, Theben ofrece una solución adecuada para cada aplicación.

Interruptores horarios digitales.....	198
Interruptores horarios analógicos/ Relés temporizadores/Cuentahoras.....	218
Minutero de escalera/ Telerruptor.....	244
Dimmers.....	254
Interruptor crepuscular.....	260



	Competencias	
Domótica e inmótica	Control del confort en la vivienda LUXORliving	
	Automatización de viviendas y edificios KNX	
	Soluciones de iluminación con DALI-2	
Detectores de presencia y de movimiento/Focos LED	Detectores de interior	
	Detectores de exterior	
	Focos LED/Focos LED con detector de movimiento	
Control de tiempo y de luz	Interruptores horarios digitales	
	Interruptores horarios analógicos/Relés temporizados/Cuentahoras	
	Minutero de escalera/ Telerruptor	
	Dimmer	
	Interruptor crepuscular	
Climatización	Cronotermostatos	
	Sensores de CO ₂ / Termostatos ambientales	
Accesorios/Apéndice	Accesorios, Índice, Unidades de embalaje, Lista de tipos descatalogados, Distribución	



Thomas Sell
Jefe de ventas

Paul Sebastian Schwenk
Presidente del Consejo de Administración



Estimados clientes y socios

Desde la invención del temporizador de luz de escalera en 1921, Theben se ha dedicado a ahorrar energía en los edificios cuando no se necesita y a desarrollar productos que utilizan la energía de forma eficiente, sin sacrificar el confort.

Tanto antes como ahora, contribuimos a reducir la enorme demanda energética y las emisiones de CO₂ del sector de la construcción. La atención se centra siempre en el ser humano como usuario y como tornillo de ajuste central para contrarrestar la crisis energética y climática. A esto lo llamamos "Automatización de edificios centrada en el ser humano".

Encontrará muchos ejemplos de ello en este catálogo. Por ejemplo, la solución DALI-2 Room Solution como solución completa para el control de la iluminación de habitaciones individuales con funcionalidad HCL (Human Centric Lighting). O la potente y versátil familia de detectores de presencia LUXA 103 para interiores y exteriores. O el sistema KNX Smart Home LUXORliving, fácil de instalar y flexible.

Disfrute de la lectura. Esperamos seguir colaborando con confianza y le deseamos un próspero año 2023.

El programa completo para los edificios inteligentes del mañana Productos, soluciones y sistemas



Sistema domótico

Desde 1992, más información a partir de la página 10



Automatización de viviendas y edificios

Desde 1992, más información a partir de la página 38



Estación meteorológica



Sistema de actuadores



Estación meteorológica



Sistema de actuadores
Pasarelas
(KNX, DALI)



Elementos de mando



LUXORplug



Elementos de mando



Detectores de presencia
Detectores de
movimiento

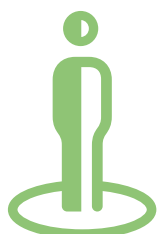

Detectores de presencia y de movimiento, iluminación

Desde 2007, más información a partir de la página 114



Detectores de movimiento
(230 V, KNX)



Detectores de presencia
(230 V, KNX, DALI-2)
Sensores de presencia
(DALI-2)

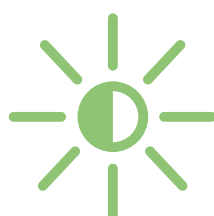

Control de tiempo, luz y climatización

Desde 1921, más información a partir de la página 198



Relojes programadores
Minuteros
de escalera
Telerruptores



Interruptores crepusculares



Luces LED
(con y sin detector, también con manejo a distancia por aplicación)



Reguladores de luz



Termostatos
Sensores de CO₂



Conocimientos para su vida diaria

Formación y cursos en línea

En nuestros cursos de formación práctica, le familiarizamos con los avances, tendencias, normas y reglamentos actuales para reforzar su posición competitiva. Los fundamentos teóricos son importantes, pero nuestros seminarios se centran en la aplicación práctica de los conocimientos en la vida cotidiana.

Todas las formaciones y cursos de formación en línea se pueden encontrar en www.theben.de/schulung

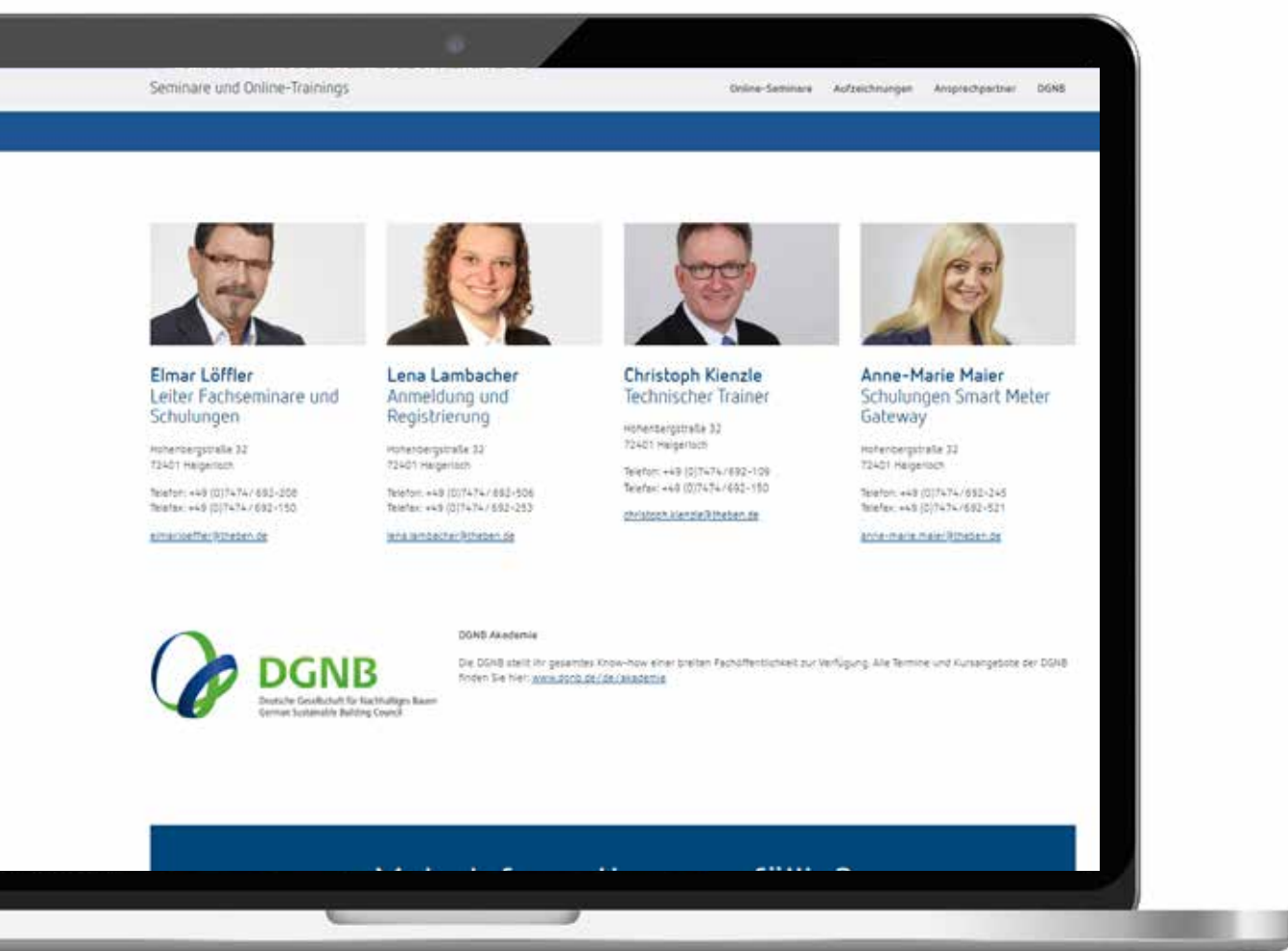

Siempre a su disposición: 24 horas al día, 7 días a la semana!



¿La fecha no encaja? ¿Te perdiste la formación? ¡No hay problema! Nuestros cursos y seminarios están disponibles en todo momento en nuestra página web

→ www.theben.de/schulung y en
→ youtube.com/thethebenag disponible.



Aplicación muy cómoda Puesta en marcha y funcionamiento a través de la aplicación

Las aplicaciones de Theben se caracterizan por su funcionamiento cómodo, seguro y casi lúdicamente sencillo. Y lo mejor de todo es que se pueden descargar gratis de las tiendas de aplicaciones. Encontrará toda la información sobre nuestras aplicaciones en www.theben.de/apps

Encontrará nuestras aplicaciones en las tiendas más populares

→ Anroid: Google Play Store

→ iOS: Apple Store

→ **iONplay** Programe y controle el controlador de estancias iON 108 KNX.

→ **LUXORplay** Controla y maneja fácilmente el sistema doméstico inteligente LUXORliving.

→ **Los componentes DRSpug** DALI-2 son fáciles de poner en servicio.

→ **thePixa Plug** Configure zonas y mucho más con el detector óptico de presenciaPixa.

→ **theSenda plug** Programa fácilmente focos LED y detectores de presencia y movimiento.







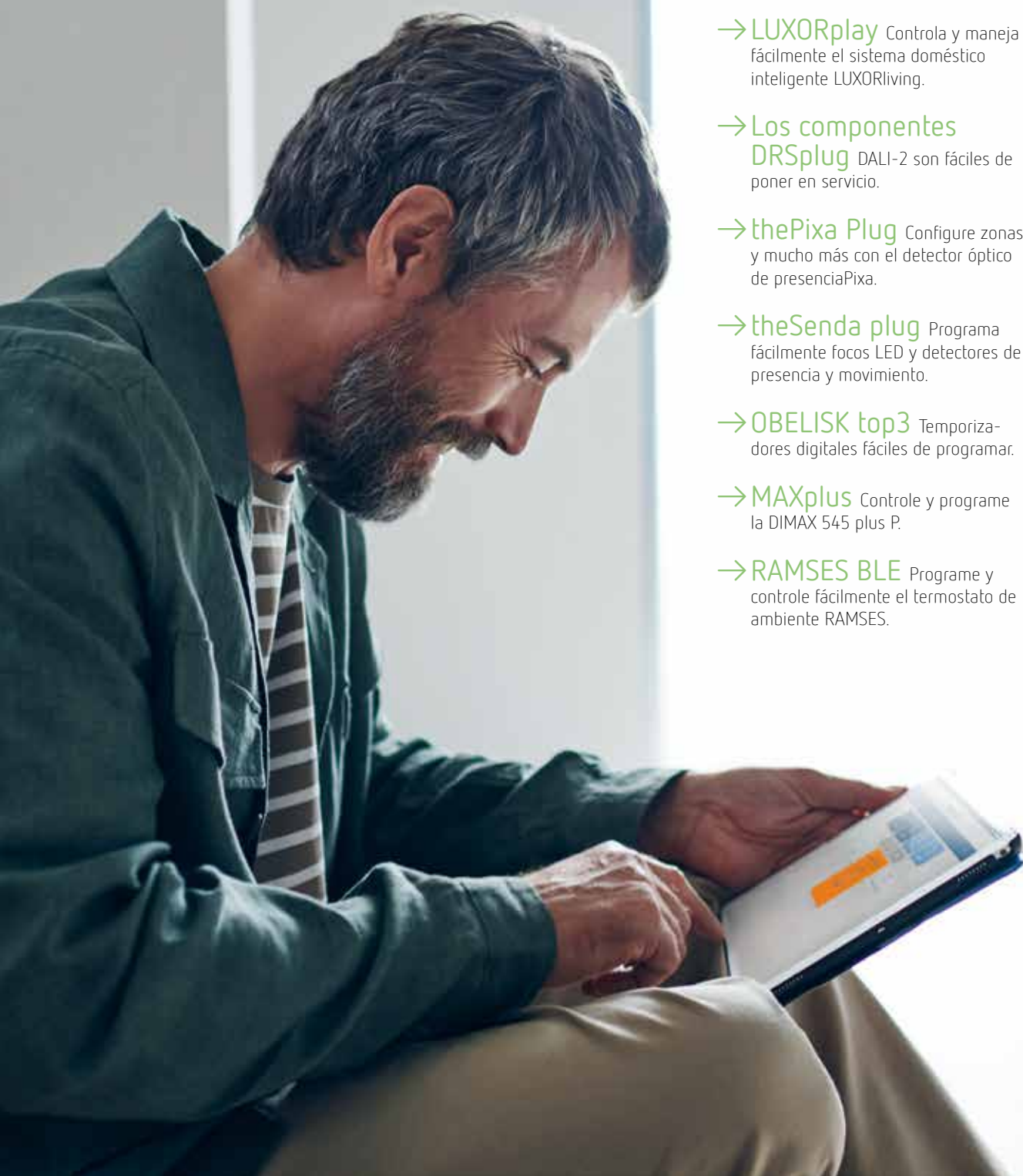



→ **OBELISK top3** Temporizadores digitales fáciles de programar.

→ **MAXplus** Controle y programe la DIMAX 545 plus P.

→ **RAMSES BLE** Programe y controle fácilmente el termostato de ambiente RAMSES.





Descripción	Modelo	Página	
LUXORliving Sets			
	LUXORliving Sets	LUXORliving Set persianas	13
		LUXORliving Set iluminación	13
		LUXORliving Set completo	13
LUXORliving System			
	LUXORliving Central del sistema	LUXORliving IP1	12
	LUXORliving Fuente de alimentación	LUXORliving P640	12
LUXORliving Actuadores			
	LUXORliving Actuadores de conmutación	LUXORliving S4 / LUXORliving S8 / LUXORliving S16	14
	LUXORliving Reguladores de iluminación universal	LUXORliving D2 / LUXORliving D4 / LUXORliving D4 DALI	16
	Actuadores de persiana	LUXORliving J4 / LUXORliving J8 / LUXORliving J4-6	18
	LUXORliving Actuadores de calefacción	LUXORliving H6 / LUXORliving H6 24V	20
LUXORliving Actuadores			
	LUXORliving Actuadores	LUXORliving D1 / LUXORliving J1 / LUXORliving S1 / LUXORliving H1 / LUXORliving E1 / LUXORliving AC IR1	22
LUXORliving Actuadores			
	LUXORliving Actuadores	LUXORliving D1 S RF / LUXORliving J1 S RF / LUXORliving S1 S RF / LUXORliving H1 S RF / LUXORliving E1 S RF	24
LUXORliving Detectores de movimiento			
	LUXORliving Detectores de movimiento	LUXORliving BI180 WH	28
LUXORliving Sensores pulsadores			
	LUXORliving Sensores pulsadores	LUXORliving iON2, LUXORliving iON4, LUXORliving iON8	30
LUXORliving Entradas binarias			
	LUXORliving Entradas binarias	LUXORliving B6	32
	LUXORliving Entradas binarias (Interfaz de pulsador)	LUXORliving T2 / LUXORliving T4 / LUXORliving T8	33
LUXORliving Regulador de temperatura			
	LUXORliving Regulador de temperatura	LUXORliving R718	24
LUXORliving Estación meteorológica			
	LUXORliving Estación meteorológica	LUXORliving M140	35
	LUXORliving Estación meteorológica	LUXORliving M100	36
	LUXORliving Estación meteorológica	LUXORliving M130	36



LUXORliving IP1



LUXORliving P640

Descripción

LUXORliving IP1

- Central del sistema de la serie LUXORliving
- Con interfaz Ethernet y Bus
- La central del sistema conecta el sistema LUXORliving con el PC, la tablet o el teléfono móvil
- La conexión se realiza a través de una interfaz LAN (IP)
- La central del sistema se utiliza junto con el LUXORplug para la programación del sistema LUXORliving

- En combinación con LUXORplay la central del sistema permite visualizar espacios y funciones
- Para la utilización en viviendas privadas y en pequeños edificios de oficinas y edificios funcionales
- Utilizar exclusivamente en lugares cerrados y secos

LUXORliving P640

- Fuente de alimentación 640 mA LUXORliving
- Tensión auxiliar 30 V CC
- Fuente de alimentación y control de la tensión del sistema

Selección de productos

Modelo	Referencia
LUXORliving IP1	4800495
LUXORliving P640	4800990

Datos técnicos

	LUXORliving IP1	LUXORliving P640
Alimentación	12–30 V DC	230–240 V CA
Consumo en espera	< 1,5 W	< 0,8 W
Anchura	2 módulos	4 módulos
Tiempo de puenteo en caso de avería en la red	-	min.100 ms
Grado de protección	IP 20	
Clase de protección	III	II



Descripción

LUXORliving Set 1 (Persianas)

- Consiste en LUXORliving IP1, LUXORliving P640, LUXORliving M140, LUXORliving J8, 2x LUXORliving T4

LUXORliving Set 2 (Iluminación)

- Consiste en LUXORliving IP1, LUXORliving P640, LUXORliving S8, LUXORliving D4, 2x LUXORliving T4

LUXORliving Set 3 (Completo)

- Consiste en LUXORliving IP1, LUXORliving P640, LUXORliving M140, LUXORliving S8, LUXORliving D4, LUXORliving J8, 4x LUXORliving T4

Selección de productos

Modelo	Referencia
LUXORliving Set 1	4990010
LUXORliving Set 2	4990011
LUXORliving Set 3	4990012

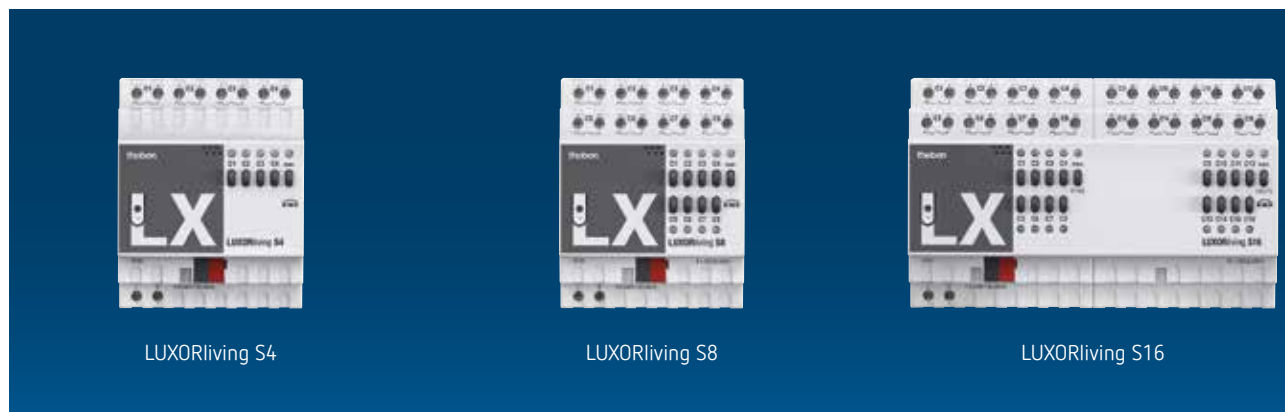

LUXORliving S4

LUXORliving S8

LUXORliving S16

Descripción

Características comunes

- Indicador LED del estado de conexión para cada canal
- Manejo manual del dispositivo
- Funciones de conmutación: p. ej. conectado/desconectado, impulso, retardo de conexión/desconexión, minuterio de escalera con preaviso de apagado

LUXORliving S4

- Actuador de conmutación de 4 canales LUXORliving

LUXORliving S8

- Actuador de conmutación de 8 canales LUXORliving

LUXORliving S16

- Actuador de conmutación de 16 canales LUXORliving

Selección de productos

Número de canales	Modelo	Referencia
4	LUXORliving S4	4800420
8	LUXORliving S8	4800425
16	LUXORliving S16	4800429

Datos técnicos

	LUXORliving S4	LUXORliving S8	LUXORliving S16
Alimentación	110–240 V CA		
Consumo en espera	< 0,3 W		
Anchura	4 módulos	8 módulos	
Tipo de contacto	Interruptor, 16 A, 3 A		
Carga de lámpara fluorescente (balasto electrónico)	1200 W		
Lámparas fluorescentes compactas de bajo consumo	300 W		
Lámpara LED < 2 W	55 W		
Lámpara LED 2-8 W	600 W		
Lámpara LED > 8 W	600 W		
Corriente de conexión	max. 800 A / 200 µs		
Grado de protección	IP 20		
Clase de protección	II		

Esquemas de conexiones

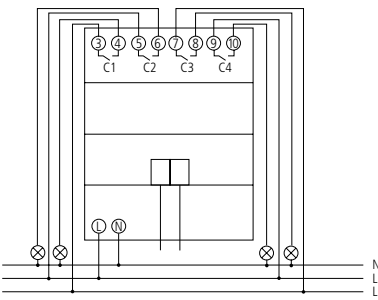

LUXORliving S4

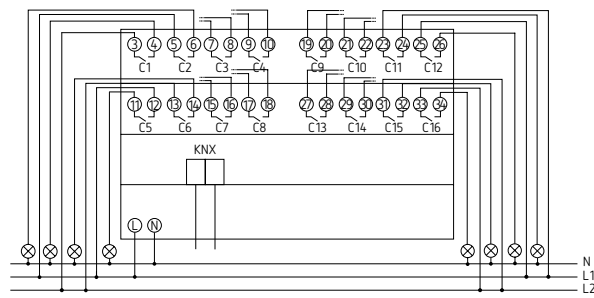

LUXORliving S16

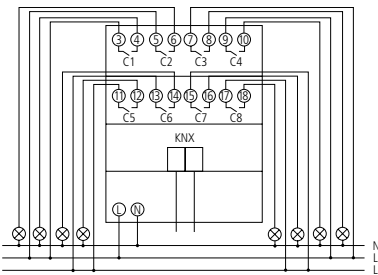

LUXORliving S8



Domótica e inmótica

Control del confort en la vivienda, Actuadores de atenuación



LUXORliving D2



LUXORliving D4

Descripción

Características comunes

- Para regular lámparas incandescentes, lámparas halógenas de bajo y alto voltaje, LED atenuables
- También es apropiado para regular lámparas de bajo consumo atenuables

- Indicador LED del estado de conexión para cada canal
- Manejo manual del dispositivo (también sin tensión de bus)

LUXORliving D2

- Actuador de atenuación universal de 2 canales LUXORliving

- Rendimiento de atenuación: 400 W por canal

LUXORliving D4

- Actuador de atenuación universal de 4 canales LUXORliving
- Rendimiento de atenuación: 200 W por canal

Selección de productos

Número de canales	Lámpara LED	Modelo	Referencia
2	400 W	LUXORliving D2	4800470
4	200 W	LUXORliving D4	4800475

Datos técnicos

	LUXORliving D2	LUXORliving D4
Alimentación	230 V CA	
Consumo en espera	0,9 W	< 1 W
Anchura	4 módulos	
Carga de lámparas incand./halógenas	400 W	200 W
Lámpara LED	Corte de fase descendente (RC-mode): 400 W	Corte de fase descendente (RC-mode): 200 W
Lámparas fluorescentes compactas de bajo consumo	Corte de fase descendente (RC-mode): 400 W	Corte de fase descendente (RC-mode): 200 W
Grado de protección	IP 20	
Clase de protección	II según EN 60.669	

Esquemas de conexiones

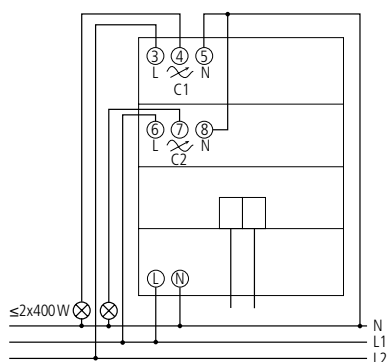

LUXORliving D2

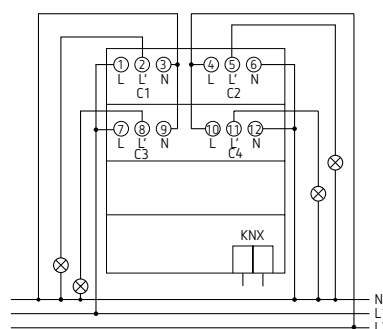

LUXORliving D4



Descripción

- Actuador DALI de 4 canales LUXORliving, con certificación DALI-2
- Interfaz entre el sistema de bus y la instalación de iluminación DALI (Digital Addressable Lighting Interface)
- Para controlar hasta 30 equipos DALI por canal a través de comandos Broadcast
- Facilita considerablemente la puesta en funcionamiento, ya que no requiere direccionamientos ni agrupaciones en el equipo DALI
- Incluso en caso de avería, la sustitución del equipo DALI es sencilla y no requiere programación
- Alimentación de tensión interna DALI con corriente de salida de 60 mA en cada canal
- Junto a las típicas funciones, como conmutar, regular la luz, escenas, el actuador DALI permite además controlar el color y la temperatura de color (Device Type 8)

Selección de productos

Modelo	Referencia
LUXORliving D4 DALI	4800300

Datos técnicos

	LUXORliving D4 DALI
Alimentación	110–240 V CA
Frecuencia	50–60 Hz
Potencia en reposo	0,7 W
Anchura	4 TE
Tensión DALI	típ. 16 V CC, resistente a cortocircuitos, aislamiento básico (sin SELV), I _{max} = 250 mA, I _{min} = 60 mA
Número de aparatos DALI	máx. 30 por canal
Longitud de cable máx. DALI	300 m por canal
Temperatura ambiente	–5 °C ... +45 °C
Grado de protección	IP 20
Clase de protección	II

Esquemas de conexiones

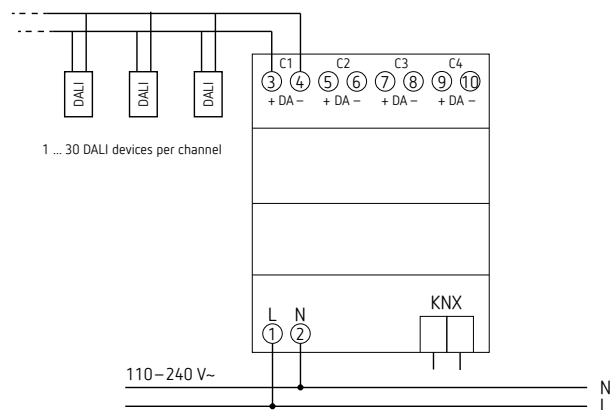

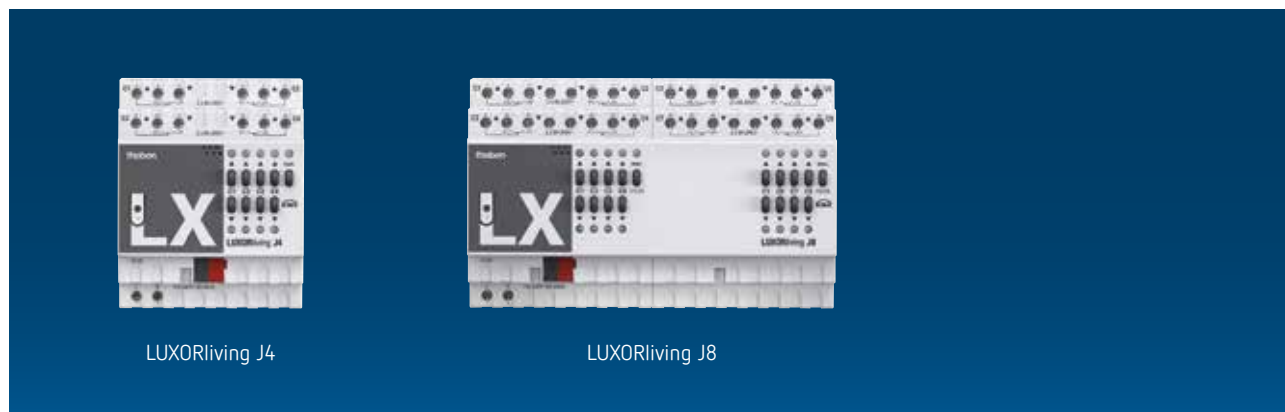

LUXORliving J4

LUXORliving J8

Descripción

Características comunes

- Para controlar los accionamientos de persianas, venecianas, persianas enrollables, dispositivos de protección solar y contra miradas indiscretas

- Manejo manual del aparato (también sin tensión de bus)
- Indicador LED del estado de conexión Arriba y Abajo para cada canal

LUXORliving J4

- Actuador para persianas de 4 canales LUXORliving

LUXORliving J8

- Actuador para persianas de 8 canales LUXORliving

Selección de productos

Número de canales	Modelo	Referencia
4	LUXORliving J4	4800450
8	LUXORliving J8	4800455

Datos técnicos

	LUXORliving J4	LUXORliving J8
Alimentación	110–240 V CA	
Consumo en espera	< 0,3 W	< 0,5 W
Anchura	4 módulos	8 módulos
Tipo de contacto	Interruptor, 6 A	
Grado de protección	IP 20	
Clase de protección	II según EN 60.669	

Esquemas de conexiones

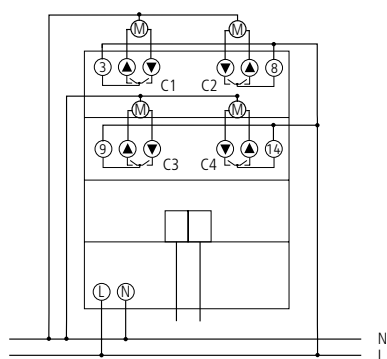

LUXORliving J4

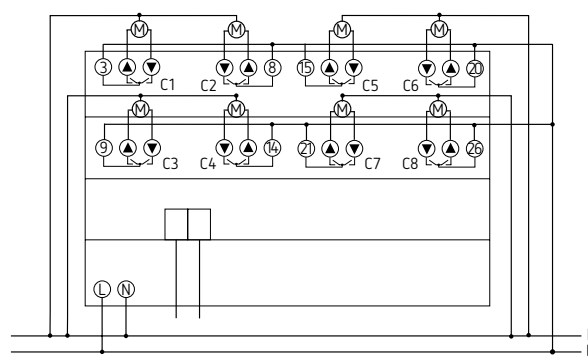

LUXORliving J8



Descripción

- Actuador de persiana LUXORliving de 4 canales
 - Con entradas integradas para las teclas, que sustituyen el accionamiento del control del confort de la vivienda LUXOR
 - Cambio fácil al sistema LUXORliving para los clientes habituales de LUXOR
 - Para el control de accionamientos de persianas, persianas enrollables y dispositivos de protección contra miradas indiscretas y de protección solar
 - Manejo manual en el aparato (también sin tensión de bus)
 - Indicador LED del estado de conmutación Arriba y Abajo para cada canal
- Dispone de:
 - 8 salidas de relé para 4 accionamientos (arriba/abajo)
 - 4 entradas para el manejo individual de los accionamientos (230V)
 - 2 entradas para la central y el manejo de grupos (230V)
 - Las salidas de relé no están libres de potencia ni son independientes del potencial, sino que se alimentan a través de la tensión de alimentación.
 - Esto significa que todos los accionamientos conectados al actuador se accionan a través de la misma fase. Esto debe tenerse en cuenta al cambiar de LUXOR a LUXORliving.

Selección de productos

Modelo	Referencia
LUXORliving J4-6	4800451

Datos técnicos

	LUXORliving J4-6
Alimentación	230 V CA
Potencia en reposo	< 0,2 W
Anchura	4 TE
Tipo de contacto	Contacto de cierre, 6 A (cos φ = 1)
Temperatura ambiente	-5 °C ... +45 °C
Grado de protección	IP 20
Clase de protección	II

Esquemas de conexiones

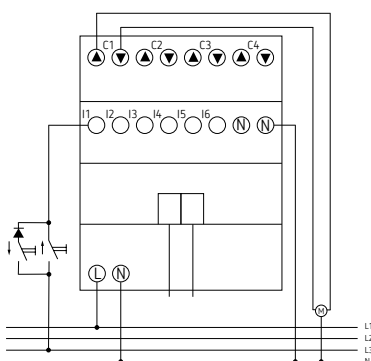

Domótica e inmótica

Control del confort en la vivienda, Regulación de la calefacción



Descripción

- Actuador de calefacción de 6 canales LUXORliving
- Con 6 reguladores de temperatura (P/PI) para calefacción y refrigeración
- Para el control de 6 actuadores térmicos de 24–240 V CA en 2 grupos con 3 salidas y 450 mA cada uno
- Programa de emergencia para fallo de bus o telegrama
- Función de protección de válvula
- Indicador LED del estado de conexión en el aparato
- Manejo manual del dispositivo

Selección de productos

Número de canales	Modelo	Referencia
6	LUXORliving H6	4800440

Datos técnicos

LUXORliving H6			
Alimentación	110–240 V CA	Salida	Triac
Consumo en espera	~0,3 W	Grado de protección	IP 20
Anchura	4 módulos	Clase de protección	II según EN 60.669
Salida de conmutación	Con potencial		

Esquemas de conexiones

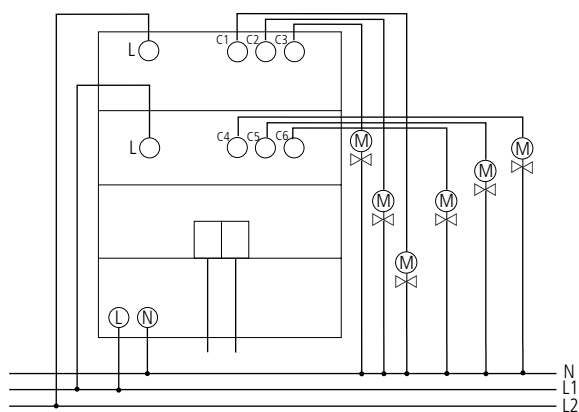

LUXORliving H6



Descripción

- Actuador de calefacción LUXORliving para controlar accionamientos térmicos del regulador
- Control de actuadores térmicos seleccionable de canal: conmutable de 24 V CC o continuo 0-10 V CC
- Relé integrado para el control necesario de la bomba del circuito de calefacción
- Sin necesidad de termostato ambiental:
- Cada canal dispone de una regulación de temperatura
- Montaje directo en el distribuidor del circuito de calor
- Técnica de conexión sin tornillos por conexión rápida
- Alimentación de tensión integrada para un máximo de 12 actuadores térmicos
- Se puede seleccionar una magnitud de ajuste continua o conmutable
- Protección de la válvula integrada
- Manejo manual en el aparato

Selección de productos

Número de canales	Modelo	Referencia
6	LUXORliving H6 24V	4800441

Datos técnicos

LUXORliving H6 24V			
Alimentación KNX	< 10 mA	Salida de conmutación	5 A, 240 V AC libre de potencial (Bomba)
Alimentación	230–240 V CA	Temperatura ambiente	-5 °C ... +50 °C
Frecuencia	50–60 Hz	Grado de protección	IP 20
Consumo en espera	< 1 W	Clase de protección	II según EN 60.669

Accesorios

Actuador para válvulas a 24V
 Detalles página 309

Dimensiones

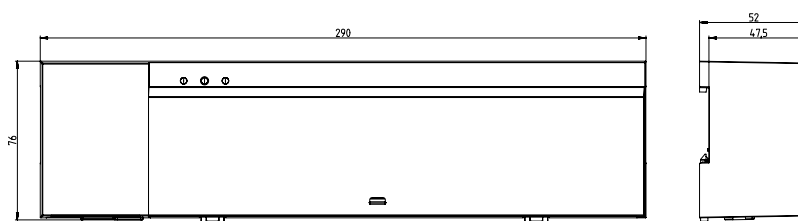

Esquemas de conexiones

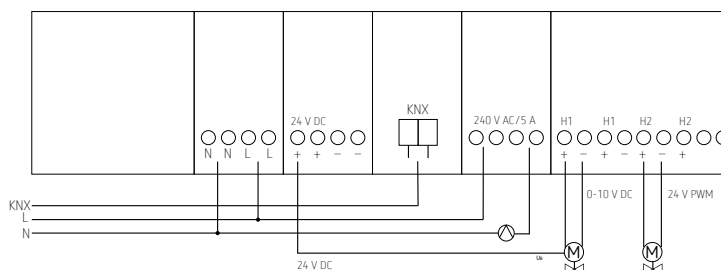

Domótica e inmótica

Control del confort en la vivienda, Actuadores



LUXORliving D1

LUXORliving J1

LUXORliving H1

Descripción

Funciones comunes

- Actuadores LUXORliving de 1 canal
- Puesta en funcionamiento y comunicación segura por encriptamiento
- Montaje sencillo por su carcasa especialmente compacta
- 2 entradas binarias para los contactos libres de potencial como pulsadores, interruptores, contactos de ventana, sensor de temperatura (entrada I2)
- Control integrado de la temperatura para mayor seguridad, p. ej. en caso de sobrecarga
- Las entradas binarias se asignan de fábrica a la salida (prueba de funcionamiento antes de la programación)

LUXORliving D1

- Actuador de regulación de luz universal LUXORliving de un canal para montaje empotrado en caja de mecanismo o caja de derivación

- Salida de atenuación para las lámparas de bajo consumo atenuables, LED atenuables, lámparas halógenas e incandescentes y transformador atenuable.
- Adaptación sencilla a los diferentes tipos de bombilla con reconocimiento de carga automático
- Curva de regulación de luz ajustable para regular la luz con precisión y sin parpadeos

LUXORliving J1

- Actuador de persiana LUXORliving de un canal para montaje empotrado en caja de mecanismo o caja de derivación
- Para el control de accionamientos de persianas, persianas enrollables, dispositivos de protección solar y contra miradas indiscretas, tragaluces y rejillas de ventilación

LUXORliving S1

- Actuador de conmutación LUXORliving de un canal para montaje empotrado en caja de mecanismo o caja de derivación

- 1 contacto de cierre y 1 contacto de apertura con pilotaje de mando
- Características configurables: contacto de apertura/de cierre, conmutación, retardo, función de impulsos

LUXORliving H1

- Actuador de calefacción LUXORliving de un canal
- Control silencioso del actuador de calefacción de actuadores térmicos de 230 V CA
- Regulador de temperatura integrado para calentamiento/refrigeración
- Función de protección de válvula

LUXORliving E1

- Actuador LUXORliving de un canal para calentadores eléctricos
- Para la conexión directa de calentadores eléctricos con alta potencia de conmutación
- Regulador de temperatura Integrado configurable también como calefacción adicional
- Función de nivel adicional para el control sencillo de un segundo generador de calor

Selección de productos

Número de canales	Modelo	Referencia
1	LUXORliving D1	4800570
1	LUXORliving J1	4800550
1	LUXORliving S1	4800520
1	LUXORliving H1	4800540
1	LUXORliving E1	4800542



Datos técnicos

	LUXORliving D1	LUXORliving J1	LUXORliving S1	LUXORliving H1	LUXORliving E1
Alimentación KNX	Tensión del bus, ≤ 4 mA				
Lámparas fluorescentes compactas de bajo consumo	–	–	300 W	–	–
Lámpara LED	(RC-mode) 250 W	–	600 W	–	–
Potencia de conmutación	–	10 A	16 A	máx. 1 A o 4 actuadores 230 V CA (p. ej., ALPHA 5)	16 A
Temperatura ambiente	-5 °C ... +45 °C				
Grado de protección	IP 20				
Clase de protección	II				

Accesorios

Sensor de temperatura
Detalles página 310

Sensor de temperatura externa IP 65
Detalles página 310

Esquemas de conexiones

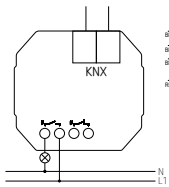

LUXORliving S1

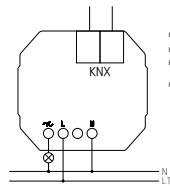

LUXORliving D1

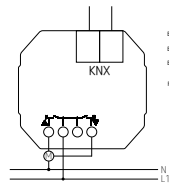

LUXORliving J1

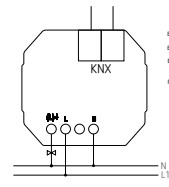

LUXORliving H1

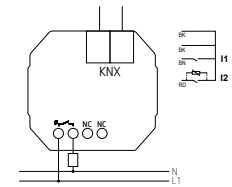

LUXORliving E1

Dimensiones

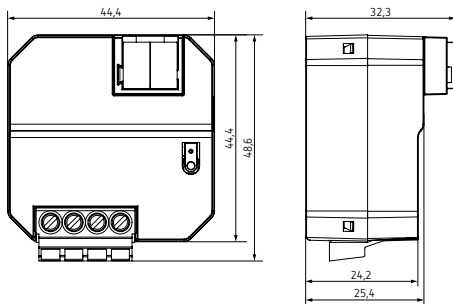

Domótica e inmótica

Control del confort en la vivienda, Actuadores



LUXORliving S1 S RF

LUXORliving D1 S RF

LUXORliving H1 S RF

Descripción

Funciones comunes

- Actuadores inalámbricos LUXORliving de 1 canal
- Puesta en funcionamiento y comunicación segura por encriptamiento
- Montaje sencillo por su carcasa especialmente compacta
- 2 entradas binarias para los contactos libres de potencial como pulsadores, interruptores, contactos de ventana, sensor de temperatura (entrada I2)
- Control integrado de la temperatura para mayor seguridad, p. ej. en caso de sobrecarga
- Las entradas binarias se asignan de fábrica a la salida (prueba de funcionamiento antes de la programación)

LUXORliving S1 S RF

- Actuador conmutador inalámbrico LUXORliving de 1 canal
- Características configurables: contacto de apertura/cierre, conmutación, retardo, función de impulsos

LUXORliving D1 S RF

- Actuador de regulación de luz universal inalámbrico LUXORliving de 1 canal
- Salida de atenuación para lámparas de bajo consumo atenuables, LED, lámparas halógenas e incandescentes y transformadores atenuables.
- Adaptación sencilla a los diferentes tipos de bombilla con reconocimiento de carga automático
- Curva de regulación de luz ajustable para regular la luz con precisión y sin parpadeos

LUXORliving J1 S RF

- Actuador de persiana inalámbrico LUXORliving de 1 canal
- Para el control de accionamientos de persianas, persianas enrollables, dispositivos de protección solar y privacidad, tragaluces y rejillas de ventilación
- Sistema de ventilación automático integrado

LUXORliving H1 S RF

- Actuador de calefacción inalámbrico LUXORliving de 1 canal
- Accionamiento silencioso de actuadores térmicos de 230 V CA
- Regulador de temperatura integrado para calefacción/refrigeración
- Función de protección de válvula

LUXORliving E1 S RF

- Actuador inalámbrico empotrado de 1 canal para calentadores eléctricos
- Para la conexión directa de calentadores eléctricos con alta potencia de conmutación
- Regulador de temperatura Integrado configurable también como calefacción adicional
- Función de nivel adicional para el control sencillo de un segundo generador de calor

Selección de productos

Número de canales	Modelo	Referencia
1	LUXORliving S1 S RF	4800621
1	LUXORliving D1 S RF	4800671
1	LUXORliving J1 S RF	4800651
1	LUXORliving H1 S RF	4800641
1	LUXORliving E1 S RF	4800642



Datos técnicos

	LUXORliving S1 S RF	LUXORliving D1 S RF	LUXORliving J1 S RF	LUXORliving H1 S RF	LUXORliving E1 S RF
Alimentación KNX	230–240 V AC	230 V AC	230–240 V AC	230 V AC	230–240 V AC
Frecuencia	50–60 Hz				
Consumo en reposo	< 0,4 W				
Potencia de conmutación	10 A	–	5 A	máx. 1 A o 4 actuadores 230 V CA (p. ej., ALPHA 5)	10 A
Lámparas fluorescentes compactas de bajo consumo	1800 W	250 W	–		
Lámpara LED	600 W	(RC-mode) 250 W	–		
Temperatura ambiente	–5 °C ... +45 °C				
Clase de protección	II				

Accesorios

Sensor de temperatura
Detalles página 310

Sensor de temperatura externa IP 65
Detalles página 310

Esquemas de conexiones

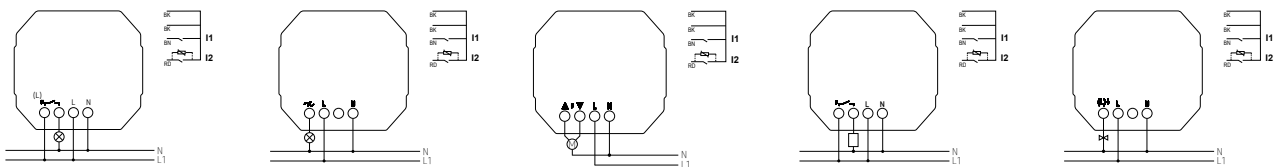

LUXORliving S1 S RF

LUXORliving D1 S RF

LUXORliving J1 S RF

LUXORliving E1 S RF

LUXORliving H1 S RF

Dimensiones

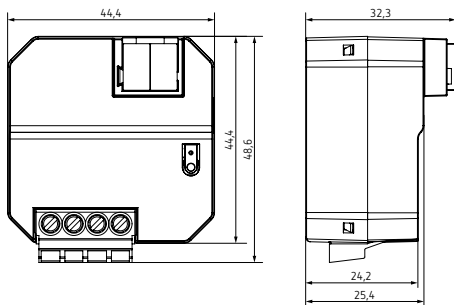



LUXORliving T4 S RF

LUXORliving RF1

Descripción

LUXORliving T4 S RF

- Interfaz de pulsador inalámbrico de 4 canales LUXORliving
- Puesta en funcionamiento y comunicación segura por encriptamiento
- 4 entradas binarias para pulsadores sin potencial y contactos de detección
- 1 entrada adicional para sensor de temperatura
- Libre asignación de las funciones conexión, regulación de luz, persiana, medición y transmisión de temperatura
- Montaje sencillo por su carcasa especialmente compacta
- Posibilidad de utilización con módulo de pulsadores de 4 canales (9070806)

LUXORliving RF1

- Conecta aparatos RF LUXORliving de un radioenlace con el bus Twisted Pair
- La alimentación de tensión se realiza a través de tensión de bus KNX
- Compatible con long frames para „KNX Secure“ y permite paralelamente la descarga más rápida de grandes aplicaciones
- Alcance máx. 30 m dentro del edificio
- Posee una función de repetidor, es decir, se vuelven a enviar los telegramas recibidos para aumentar el alcance

Selección de productos

Modelo	Referencia
LUXORliving T4 S RF	4800614
LUXORliving RF1	4800868



Datos técnicos

	LUXORliving T4 S RF	LUXORliving RF1
Alimentación	230–240 V CA	Tensión de bus
Frecuencia	50–60 Hz	–
Consumo en reposo	< 0,4 W	–
Longitud de los hilos de conexión	25 cm	–
Prolongación de la interfaz máx.	3 m	–
Temperatura ambiente	–5 °C ... +45 °C	
Clase de protección	II	III

Accesorios

Sensor de temperatura
Detalles página 310

Sensor de temperatura externa IP 65
Detalles página 310

Esquemas de conexiones

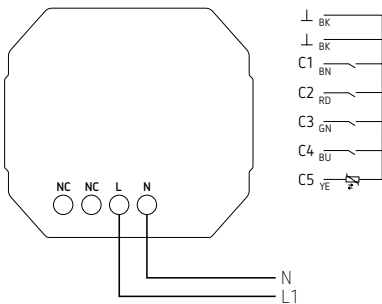

LUXORliving T4 S RF

Dimensiones

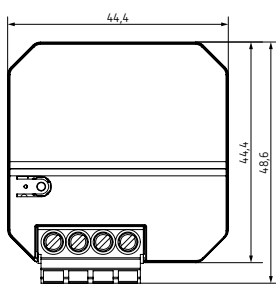

LUXORliving T4 S RF

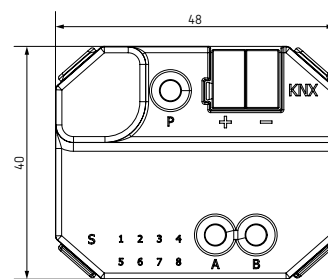
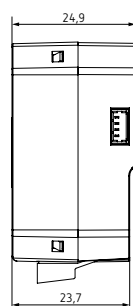

LUXORliving RF1

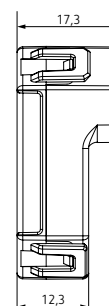

Domótica e inmótica

Control del confort en la vivienda, Detectores de movimiento

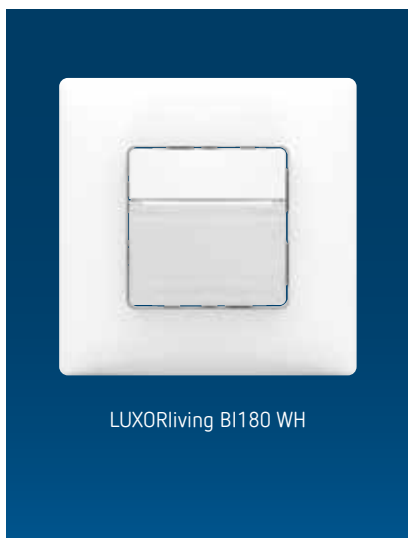

Descripción

- Detector de movimiento (PIR) para montaje en pared en interiores
 - Zona de detección rectangular 170°, 14 x 17 m, (238 m²) con una altura de montaje de 1,2 m
 - Medición de la mezcla de luz, apto para lámparas fluorescentes (FL/PL/ESL), halógenas/incandescentes y LED
 - Sensor de temperatura integrado
 - Pulsador integrado
 - Ampliación de la zona de detección mediante conexión maestro/esclavo
 - Sensibilidad ajustable
 - Con marco cobertor Theben
- También apto para una gran variedad de interruptores (con accesorios), véase www.theben.de/theMura

Selección de productos

Modelo	Referencia
LUXORliving BI180 WH	4800350

Datos técnicos

LUXORliving BI180 WH			
Alimentación	Tensión de bus, < 10 mA	Tamaño de caja empotrada	Tamaño 1
Margen de regulación de la luminosidad	5–3000 lx	Grado de protección	IP 20
Temperatura ambiente	–15 °C ... +45 °C	Clase de protección	III

Zona de detección (rectangular)

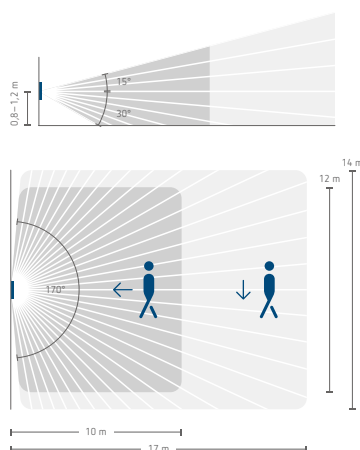

- En dirección transversal con respecto al detector
- En dirección frontal con respecto al detector

Dimensiones

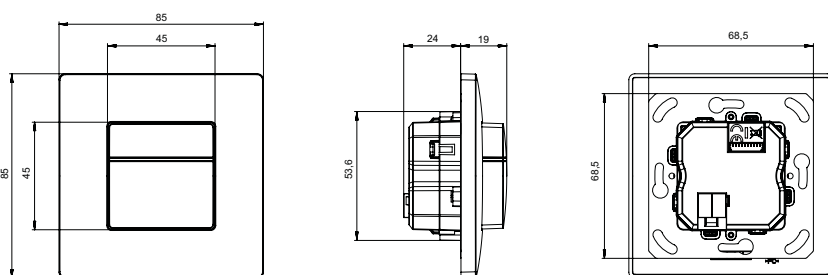

Accesorios

Marco adaptador 45A
 Detalles página 305



Descripción

- Pasarela para split LUXORliving para controlar unidades de aire acondicionado con LUXORliving
- Pasarela de infrarrojos fácil de instalar con gran base de datos de unidades de aire acondicionado
- Más de 500 unidades de aire acondicionado/mandos a distancia actualmente disponibles en la base de datos y controlables a través de LUXORliving
- Ampliación periódica de la base de datos

Selección de productos

Modelo	Referencia
LUXORliving AC IR1	4800320

Datos técnicos

	LUXORliving AC IR1
Alimentación	Tensión de bus, máx. 12 mA
Tipo de montaje	En caja de montaje empotrada/en superficie
Longitud de cable del transmisor de infrarrojos	2 m
Temperatura ambiente	-5 °C ... +45 °C
Grado de protección	III
Tipo de protección	IP 20



LUXORliving iON2 BK

LUXORliving iON4 SR

LUXORliving iON8 WH

Descripción

LUXORliving iON2

- Sensor pulsador con 2 teclas y 2 LED de estado con sensor de temperatura integrado
- Control de las funciones de conexión, regulación de luz, persiana, escena en el sistema LUXORliving
- LED de estado de varios colores
- Regulación de luminosidad automática de los LED de estado dependiendo de la luminosidad ambiental
- Sensor de temperatura integrado para la regulación de temperatura ambiente con actuadores de calefacción LUXORliving
- Posibilidad de montaje vertical de dos sensores pulsadores iON en cajas dobles estándar con accesorios (distancia de combinación normativa de 71 mm)
- Cubierta transparente para la inscripción individualizada en el volumen de suministro

LUXORliving iON4

- Como LUXORliving iON2, pero:
- Sensor pulsador con 4 teclas y 4 LED de estado con sensor de temperatura integrado

LUXORliving iON8

- Controlador de habitación con regulador de temperatura ambiente integrado
- Pantalla LC para la visualización de funciones, iconos y valores
- 10 funciones de libre parametrización
- Visualización de distintos iconos con sus respectivas funciones
- Control de las funciones de conexión, regulación de luz, persiana, escena, regulación de temperatura
- Regulación de luminosidad automática de la pantalla dependiendo de la luminosidad ambiental
- Posibilidad de montaje vertical de dos sensores pulsadores iON en cajas dobles estándar con accesorios (distancia de combinación normativa de 71 mm)

Selección de productos

Color	Tipo	N.º de artículo
Blanco	LUXORliving iON2	4800412
	LUXORliving iON4	4800414
	LUXORliving iON8	4800418
Negro	LUXORliving iON2 BK	4801412
	LUXORliving iON4 BK	4801414
	LUXORliving iON8 BK	4801418
Plateado	LUXORliving iON2 SR	4802412
	LUXORliving iON4 SR	4802414
	LUXORliving iON8 SR	4802418



Datos técnicos

LUXORliving iON	
Alimentación	Tensión de bus, ≤ 12,5 mA
Temperatura ambiente	-5 °C ... +45 °C
Tipo de protección	IP 20
Clase de protección	III

Dimensiones

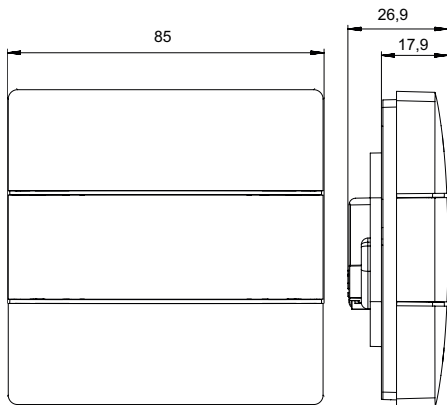

Accesorios



Placa de montaje de 2 módulos
iON
Detalles página 311



Placa de montaje de 2 módulos
iON BK
Detalles página 311

Domótica e inmótica

Control del confort en la vivienda, Entradas binarias



LUXORliving B6

Descripción

- 6 entradas binarias LUXORliving
- Entrada de tensión múltiple 10 V–240 V AC/DC o tensión auxiliar en el aparato
- Indicador LED del estado de conexión en el aparato
- Manejo manual del dispositivo (también sin tensión de bus)

Selección de productos

Número de canales	Modelo	Referencia
6	LUXORliving B6	4800430

Datos técnicos

LUXORliving B6			
Alimentación	110–240 V CA	Grado de protección	IP 20
Consumo en espera	< 0,3 W	Clase de protección	II según EN 60 730-1
Anchura	4 módulos		



Descripción

Características comunes

- Asignación libre de las funciones: interruptor/pulsador, atenuación, persiana
- Se pueden montar en cajas empotradas con pulsadores/interruptores convencionales
- Identificación de los pares de conductores con código de color

LUXORliving T2

- Interfaz de pulsador de entradas binarias doble LUXORliving
- Conexión de cable de 4 polos

LUXORliving T4

- Interfaz de pulsador de entradas binarias cuádruple LUXORliving
- 1 entrada NTC para la detección de temperatura real -5 °C ... +100 °C (C3 o C4)

- Conexión de cable de 6 polos

LUXORliving T8

- Interfaz de pulsador de entradas binarias óctuple LUXORliving
- 1 entrada NTC para la detección de temperatura real -5 °C ... +100 °C (C3 o C4)
- Conexión de cable de 10 polos

Selección de productos

Número de canales	Modelo	Referencia
2	LUXORliving T2	4800402
4	LUXORliving T4	4800404
8	LUXORliving T8	4800408

Datos técnicos

	LUXORliving T2	LUXORliving T4	LUXORliving T8
Alimentación KNX	Tensión del bus, ≤ 10 mA		
Longitud cables de conexión	25 cm		
Corriente de contacto	0,5 mA		
Grado de protección	IP 20		
Clase de protección	III		

Dimensiones

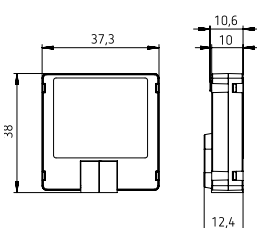

Esquemas de conexiones

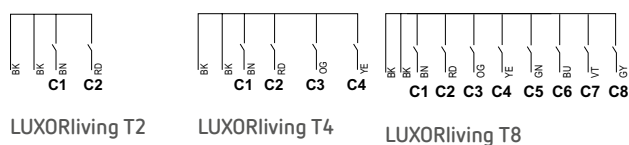

Accesorios

Sensor de temperatura
Detalles página 310

Sensor de temperatura
externa IP 65
Detalles página 310

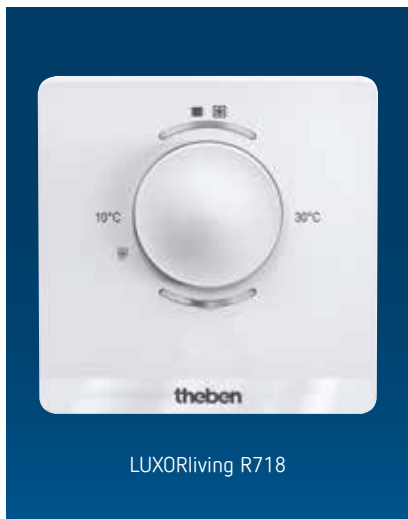

Descripción

- Regulador de temperatura para espacios individuales LUXORliving
- Rango de regulación de la temperatura 5–30°C
- 4 entradas binarias para interruptores/ pulsadores convencionales

Selección de productos

Modelo	Referencia
LUXORliving R718	4800480

Datos técnicos

LUXORliving R718			
Alimentación KNX	Tensión del bus, < 12 mA	Rango de regulación de la temperatura	+5 °C ... +30 °C
Prolongación de la interfaz máx.	30 m	Grado de protección	IP 20
Temperatura ambiente	+5 °C ... +40 °C	Clase de protección	III según EN 60.730-1
Rango de medición de temperatura	-5 °C ... +45 °C		

Dimensiones

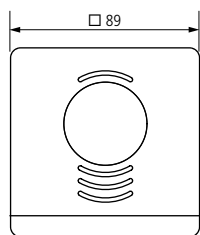

LUXORliving R718

Esquemas de conexiones

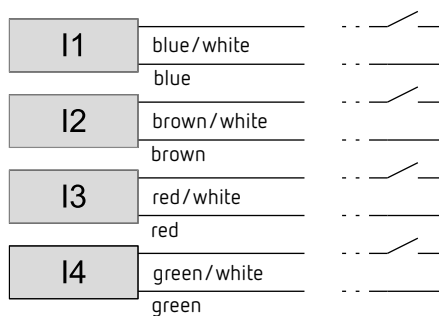

LUXORliving R718



Descripción

- Sensor combinado LUXORliving
- Para el registro de viento, lluvia, luminosidad y temperatura
- Sensor de lluvia calefactado
- Posibilidad de protección solar para hasta 4 fachadas
- Visualización de los datos meteorológicos, p. ej. con LUXORliving-App „LUXORplay“

Selección de productos

Modelo	Referencia
LUXORliving M140	4800490

Datos técnicos

LUXORliving M140			
Alimentación	110–230 V CA	Rango de medición de temperatura	-30 °C ... +60 °C
Frecuencia	50–60 Hz	Rango de medición de la velocidad del aire	2–30 m/s
Alimentación KNX	Tensión del bus, ≤ 10 mA	Temperatura ambiente	-20 °C ... +55 °C
Consumo en espera	< 5,5 W	Grado de protección	IP 44
Rango de medición de la luminosidad	100000 lx	Clase de protección	II

Accesorios

Sujección para poste S
Detalles página 311

Dimensiones

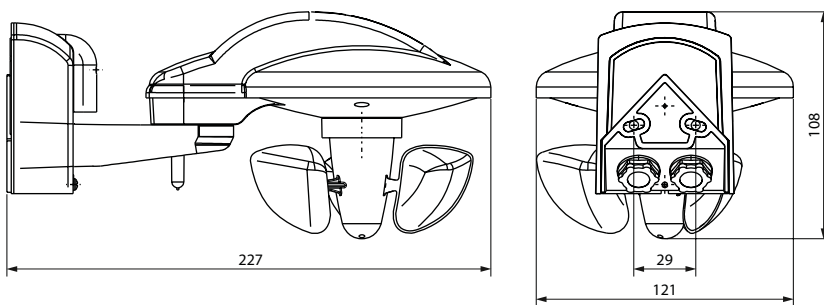

LUXORliving M140



LUXORliving M100

LUXORliving M130

Descripción

LUXORliving M100

- Sensor meteorológico combinado para la utilización con la central meteorológica LUXORliving M130
- Envío de los valores de medición a hasta 20 centrales meteorológicas LUXORliving M130
- Para el registro de viento, lluvia, temperatura y luminosidad (3 direcciones)
- Sensor de lluvia con calefacción

LUXORliving M130

- Central meteorológica para la utilización con el sensor meteorológico LUXORliving M100
- Recepción y análisis de los valores de medición del sensor meteorológico LUXORliving M100
- Análisis de viento, lluvia, temperatura y luminosidad (3 direcciones)
- Para el control totalmente automático de persianas y protecciones solares
- Protección solar de hasta 4 fachadas
- Indicación de los datos meteorológicos, p. ej., mediante la aplicación de LUXORliving „LUXORplay

Selección de productos

Modelo	Referencia
LUXORliving M100	4800491
LUXORliving M130	4800492

Datos técnicos

	LUXORliving M100	LUXORliving M130
Alimentación	110–230 V AC	–
Frecuencia	50–60 Hz	–
Alimentación KNX	–	Tensión del bus, ≤ 20 mA
Consumo en espera	< 5 W	< 0,5 W
Anchura	–	3 módulos
Rango de medición de la luminosidad	1–100.000 lx	–
Rango de medición de temperatura	–30 °C ... +60 °C	–
Rango de medición de la velocidad del aire	2–30 m/s	–
Temperatura ambiente	–20 °C ... +55 °C	–
Grado de protección	II	II
Clase de protección	IP 44	IP 20



Dimensiones

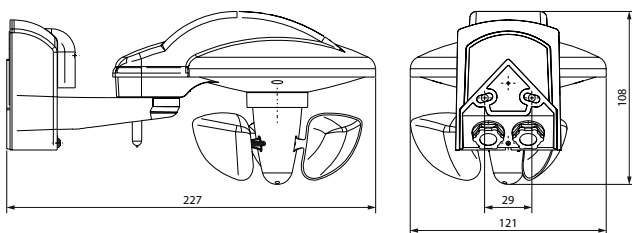

Esquemas de conexiones

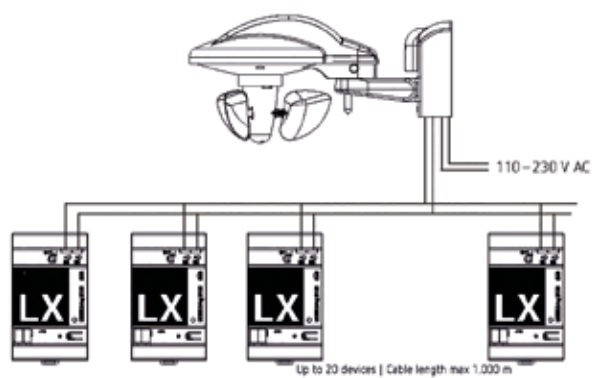

LUXORliving M100

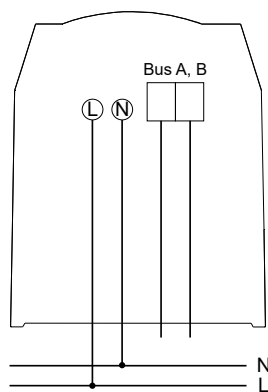

LUXORliving M130

Accesorios

Sujección para poste S
Detalles página 311



B

G

R















La clave: el actuador de 4 canales también es compatible con el control de color y temperatura de color de dispositivos del tipo DALI 8 (DT8) en un sistema de automatización de edificios KNX. Por supuesto, está óptimamente protegido gracias a KNX Data Secure.

Esto permite diseñar las oficinas y salas de reuniones con una luz más fría o más cálida para crear un ambiente más agradable. Además, permite dar un toque especial a la decoración, p. ej., en hoteles, salones, salas de exposiciones o exteriores. El uso de tiras LED proporciona la máxima flexibilidad a la hora de diseñar el color y la temperatura de color para crear conceptos de iluminación personalizados.





Descripción	Modelo	Página
Actuadores de conmutación		
 Actuadores de conmutación	RMG 4 U KNX/RME 4 U KNX/ RM 4 U KNX/RMG 8 S KNX/RME 8 S KNX/RM 8 S KNX/RM 16 S KNX/RMG 4 I KNX/RME 4 I KNX/RM 4 I KNX/RM 8 I KNX/RM 4 H KNX/ RM 8 H KNX/RMG 8 T KNX/RME 8 T KNX/RM 8 T KNX/RM 16 T KNXX	40
Actuadores de persianas		
 Actuadores de persianas	JMG 4 T KNX/JME 4 T KNX/JM 4 T KNX/JM 8 T KNX/JMG 4 T 24V KNX/JME 4 T 24V KNX/JM 4 T 24V KNX/JM 8 T 24V KNX	50
Actuadores de iluminación LED/DALI-Gateways		
 Reguladores de iluminación universal	DMG 2 T KNX/DME 2 T KNX/DMB 1 T KNX/DM 2 T KNX/DM 4 T KNX/DM 4-2 T KNX/DM 8-2 T KNX	54
Unidades de control	SM 4 KNX	58
Pasarelas/actuadores DALI	DALI-Gateway KNX plus/ DALI-Gateway S64 KNX/DALI-Gateway S128 KNX/ DALI-Gateway P64 KNX/DM 4 DALI KNX	103
Actuadores		
 Actuadores de conmutación/de persianas/de regulación universales/de calefacción/Acopladores multimedia/ Interfaz de pulsadores de radio	SU 1 KNX/JU 1 KNX/DU 1 KNX/HU 1 KNX/EU 1 KNX/SU 1 RF S KNX/JU 1 RF S KNX/ DU 1 RF S KNX/HU 1 RF S KNX/EU 1 S RF KNX/Media coupler TP-RF KNX/TU 4 RF S KNX/ AC IR1 KNX/	60
Actuadores de calefacción		
 Actuadores de calefacción	HMG 6 T KNX/HME 6 T KNX/HM 6 T KNX/HM 12 T KNX/HMT 6 S KNX/HMT 12 S KNX/ CHEOPS S KNX/ KNX-OT-Box S/ FCA 1 KNX /FCA 2 KNX	74
Entradas binarias		
 Entradas binarias	BMG 6 T KNX/BME 6 T KNX/BM 6 T KNX/BM 12 T KNX	66
Entradas binarias (Interfaz de pulsador)	TA 2 S KNX/TA 4 S KNX/TA 6 S KNX/TA 8 S KNX/TU 4 RF KNX	70
Unidades de mando y visualización		
 Sensores pulsadores	iON 102 KNX/iON 104 KNX/iON 108 KNX	68
 Pantalla multifunción/Cronotermostato y regulador de temperatura	VARIA 826 S KNX/RAMSES 718 P KNX/RAMSES 718 S KNX	71
Sensor de calidad del aire (CO ₂)	AMUN 716 S KNX	78
Detectores de presencia y de movimiento		
 Detectores de presencia	thePrema KNX/ thePrema P360 KNX Multi AP/ PlanoSpot KNX / theRonda P KNX/ theRonda S KNX/ thePassa KNX/thePiccola KNX/theMura S/P180 KNX	82
Detectores de movimiento	theLuxa P KNX	94
Sensores		
 Estación meteorológica KNX	Meteodata 140 S KNX	96
Sensor de luminosidad	LUNA 134 KNX/LUNA 131 S KNX/LUNA 133 KNX	98
Interruptor horario		
 Interruptor horario con programa anual	TR 648 top2 RC KNX/TR 648 top2 RC-DCF KNX	100
Dispositivos del sistema		
 Fuentes de alimentación	PS 1280 mA/640 mA/320 mA/160 mA	109
Interfaces y acopladores de línea	IPsecure Interface/IPsecure Router/Interface USB KNX/Line coupler S KNX	110
Relojes esclavos		
 Relojes KNX	OSIRIA KNX	112

Domótica e inmótica

KNX, Actuadores de conmutación

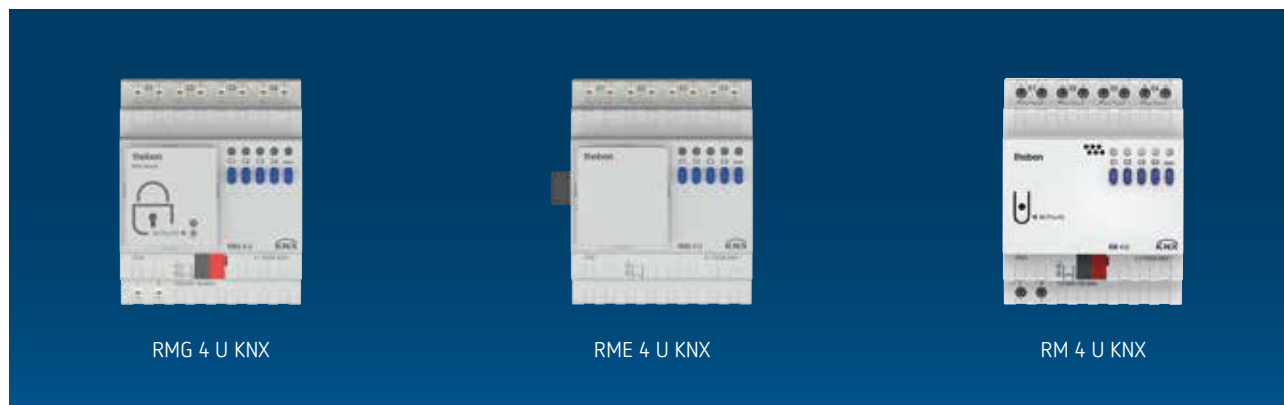

Descripción

Características comunes

- Actuador de conmutación
- Indicador LED del estado de conexión para cada canal
- Manejo manual del dispositivo (también sin tensión de bus)
- Funciones de conmutación: p. ej. conectado/desconectado, impulso, retardo de conexión/desconexión, minuterio de escalera con preaviso de apagado
- Vínculos lógicos: p. ej. bloqueo, Y, desbloquear, O

RMG 4 U KNX

- Actuador de conmutación de 4 canales MIX2
- Módulo base MIX2
- Ampliable hasta 12 canales
- Un módulo base puede ampliarse mediante la conexión de hasta dos módulos de ampliación MIX o MIX2
- El dispositivo y el módulo de bus KNX se pueden sustituir independientemente el uno del otro
- El módulo de bus KNX desmontable permite sustituir los dispositivos sin necesidad de realizar una nueva programación
- La puesta en funcionamiento manual y el manejo de los actuadores de conmutación también son posibles sin el módulo de bus KNX

RME 4 U KNX

- Actuador de conmutación de 4 canales MIX2
- Módulo de ampliación MIX2
- Para la ampliación hasta 12 canales

RM 4 U KNX

- Actuador de conmutación de 4 canales FIX1

Selección de productos

Tipo de función	Número de canales	Modelo	Referencia
Módulo base	4	RMG 4 U KNX	4930223
Módulo de ampliación	4	RME 4 U KNX	4930228
Módulo FIX1	4	RM 4 U KNX	4940223



Datos técnicos

	RMG 4 U KNX	RME 4 U KNX	RM 4 U KNX
Alimentación KNX	Tensión del bus, ≤ 4 mA	-	Tensión del bus, ≤ 4 mA
Alimentación	110–240 V CA	-	110–240 V CA
Frecuencia	50–60 Hz	-	50–60 Hz
Consumo en espera	0,3 W	-	0,3 W
Anchura	4 módulos		
Tipo de contacto	Interruptor, 16 A, 3 A		
Carga de lámpara fluorescente (balasto electrónico)	1200 W		
Lámparas fluorescentes compactas de bajo consumo	300 W		
Lámpara LED < 2 W	55 W		
Lámpara LED 2-8 W	600 W		
Lámpara LED > 8 W	600 W		
Corriente de conexión	max. 800 A / 200 μ s		
Temperatura ambiente	-5 °C ... +45 °C		
Grado de protección	IP 20		
Clase de protección	II		

Esquemas de conexiones

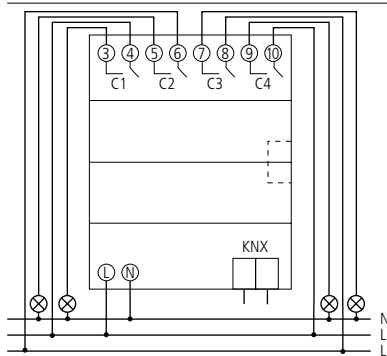

RMG 4 U KNX

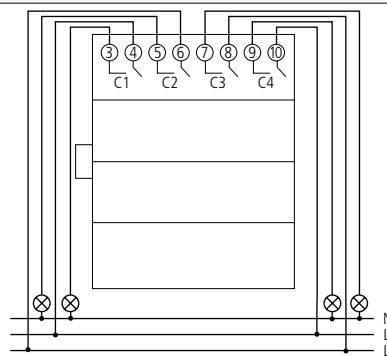

RME 4 U KNX

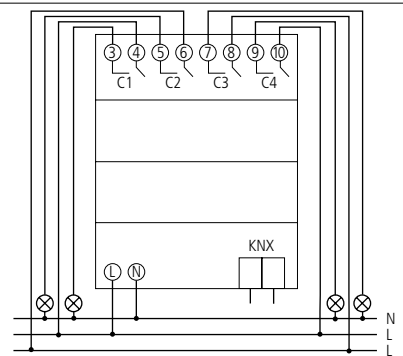

RM4 4 U KNX

Domótica e inmótica

KNX, Actuadores de conmutación

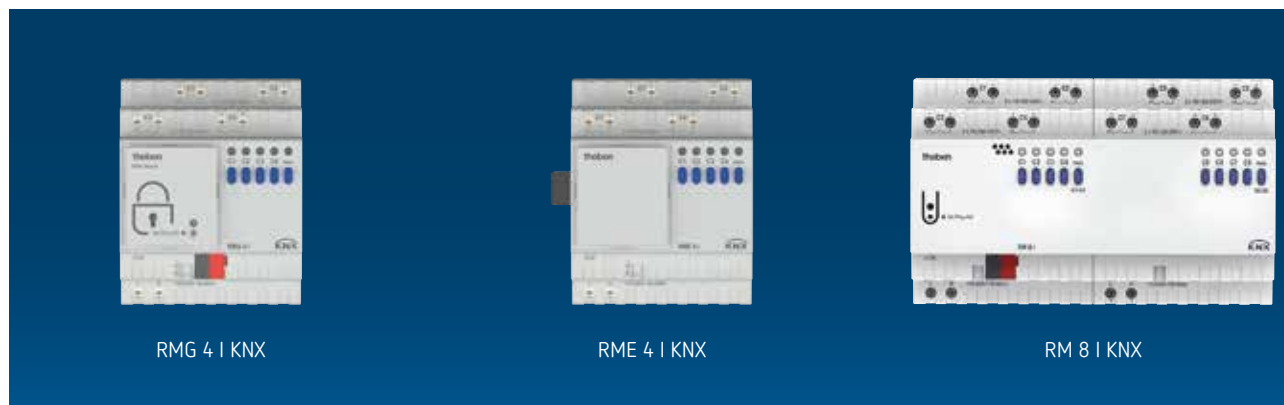

Descripción

Características comunes

- Actuador de conmutación carga C
- Con medición de corriente
- Para altas cargas de lámparas
- Indicador LED del estado de conexión para cada canal
- Manejo manual del dispositivo (también sin tensión de bus)
- Funciones de conmutación: p. ej. conectado/desconectado, impulso, retardo de conexión/desconexión, minutero de escalera con preaviso de apagado
- Vínculos lógicos: p. ej. bloqueo, Y, desbloquear, O
- Propiedades configurables: p. ej. conmutación, conmutación retardada, función de impulsos
- Vínculos, tipo de contacto (contacto ruptor/contacto de cierre) y participación en órdenes centrales tales como conexión permanente, desconexión permanente, conmutación central y memorizar/activar escena

RMG 4 I KNX

- Actuador de conmutación de 4 canales carga C MIX2
- Módulo base MIX2
- Ampliable hasta 12 canales
- Un módulo base puede ampliarse mediante la conexión de hasta dos módulos de ampliación MIX o MIX2
- El dispositivo y el módulo de bus KNX se pueden sustituir independientemente el uno del otro
- El módulo de bus KNX desmontable permite sustituir los dispositivos sin necesidad de realizar una nueva programación
- La puesta en funcionamiento manual y el manejo de los actuadores de conmutación también son posibles sin el módulo de bus KNX

RME 4 I KNX

- Actuador de conmutación de 4 canales carga C MIX2
- Módulo de ampliación MIX2
- Para la ampliación hasta 12 canales

RM 4 I KNX

- Actuador de conmutación de 4 canales carga C FIX1

RM 8 I KNX

- Actuador de conmutación de 8 canales carga C FIX2

Selección de productos

Tipo de función	Número de canales	Modelo	Referencia
Módulo base	4	RMG 4 I KNX	4930210
Módulo de ampliación	4	RME 4 I KNX	4930215
Módulo FIX2	8	RM 8 I KNX	4940215
Módulo FIX1	4	RM 4 I KNX	4940210



Datos técnicos

	RMG 4 I KNX	RME 4 I KNX	RM 8 I KNX	RM 4 I KNX
Alimentación KNX	Tensión del bus, ≤ 4 mA	-	Tensión del bus, ≤ 4 mA	
Alimentación	110–240 V CA			
Frecuencia	50–60 Hz			
Consumo en espera	1,3 W	-	2,4 W	1,3 W
Anchura	4 módulos		8 módulos	4 módulos
Tipo de contacto	Interruptor, 16 A, 10 A			
Carga de lámpara fluorescente (balasto electrónico)	1650 W			
Lámparas fluorescentes compactas de bajo consumo	410 W			
Lámpara LED < 2 W	75 W			
Lámpara LED 2-8 W	850 W			
Lámpara LED > 8 W	850 W			
Corriente de conexión	max. 1500 A / 200 μ s			
Temperatura ambiente	-5 °C ... +45 °C			
Grado de protección	IP 20			
Clase de protección	II según EN 60.669			

Esquemas de conexiones

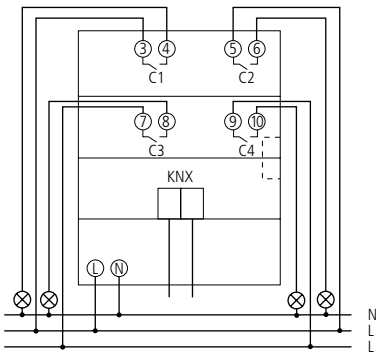

RMG 4 I KNX

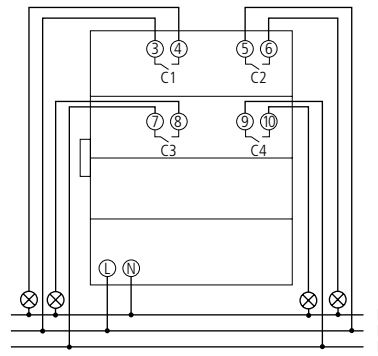

RME 4 I KNX

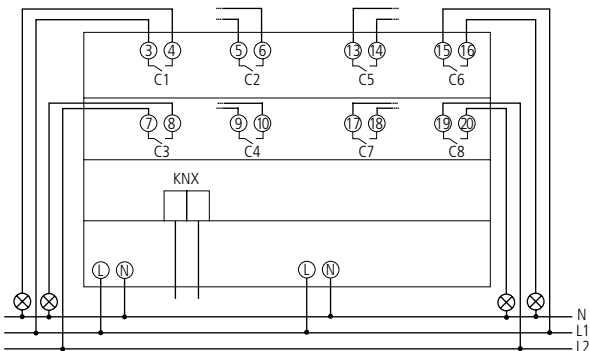

RM 8 I KNX

Domótica e inmótica

KNX, Actuadores de conmutación



Descripción

Características comunes

- Actuador de conmutación de alto rendimiento
- Relé biestable
- Para cargas de lámpara elevadas
- Indicador LED del estado de conexión para cada canal

- Manejo manual del aparato (también sin tensión de bus)
- Funciones de conmutación: p. ej. conectado/desconectado, impulso, retardo de conexión/desconexión, luz de escalera con preaviso
- Vínculos lógicos: p. ej. bloqueo, Y, desbloquear, O

RM 4 H KNX

- Actuador de conmutación de alto rendimiento cuádruple FIX1

RM 8 H KNX

- Actuador de conmutación de alto rendimiento óctuple FIX2

Selección de productos

Tipo de función	Número de canales	Modelo	Referencia
Módulo FIX1	4	RM 4 H KNX	4940212
Módulo FIX2	8	RM 8 H KNX	4940217



Datos técnicos

	RM 4 H KNX	RM 8 H KNX
Alimentación KNX	< 10 mA	
Anchura	4 módulos	8 módulos
Tipo de contacto	25 A, 16 A	
Lámparas fluorescentes compactas de bajo consumo	410 W	
Lámpara LED < 2 W	75 W	
Lámpara LED 2-8 W	850 W	
Lámpara LED > 8 W	850 W	
Corriente de conexión	max. 1200 A / 200 µs	
Temperatura ambiente	-5 °C ... +45 °C	
Grado de protección	IP 20	
Clase de protección	II según EN 60.669	

Esquemas de conexiones

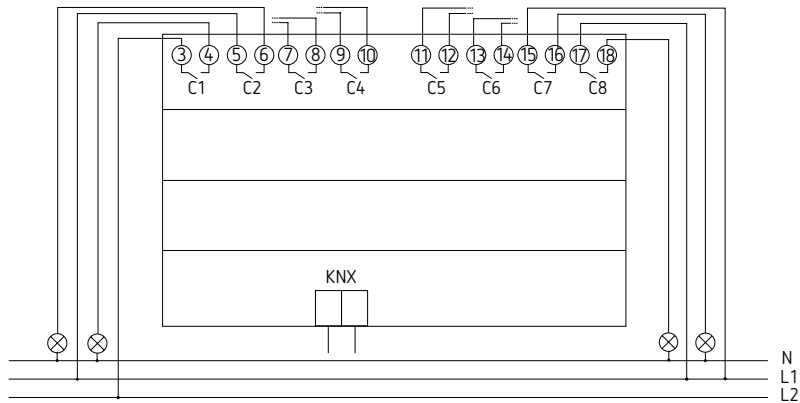

Domótica e inmótica

KNX, Actuadores de conmutación

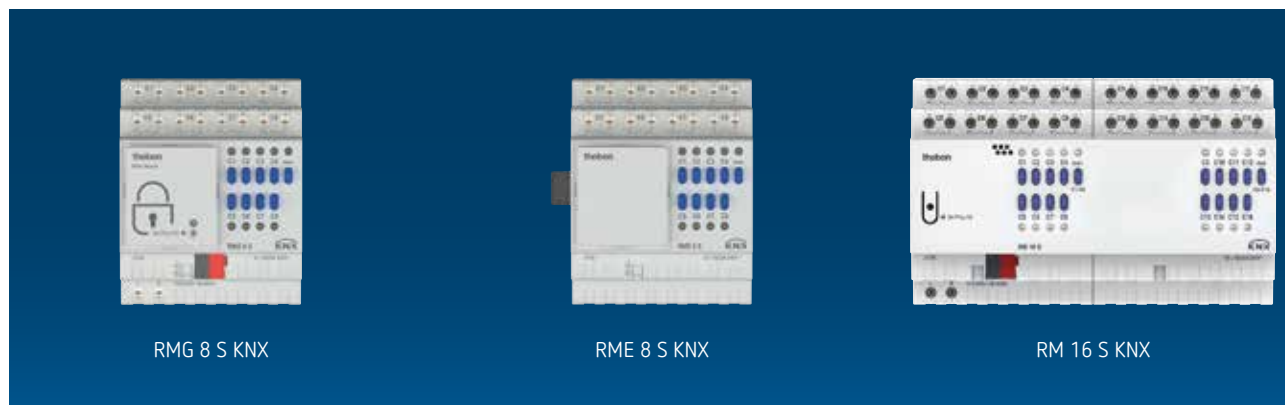

Descripción

Características comunes

- Actuador de conmutación
- Indicador LED del estado de conexión para cada canal
- Manejo manual del dispositivo (también sin tensión de bus)
- Funciones de conmutación: p. ej. conectado/desconectado, impulso, retardo de conexión/desconexión, minutero de escalera con preaviso de apagado
- Vínculos lógicos: p. ej. bloqueo, Y, desbloquear, O

RMG 8 S KNX

- Actuador de conmutación de 8 canales MIX2
- Módulo base MIX2
- Ampliable hasta 24 canales
- Un módulo base puede ampliarse mediante la conexión de hasta dos módulos de ampliación MIX o MIX2
- El dispositivo y el módulo de bus KNX se pueden sustituir independientemente el uno del otro
- El módulo de bus KNX desmontable permite sustituir los dispositivos sin necesidad de realizar una nueva programación
- La puesta en funcionamiento manual y el manejo de los actuadores de conmutación también son posibles sin el módulo de bus KNX

RME 8 S KNX

- Actuador de conmutación de 8 canales MIX2
- Módulo de ampliación MIX2
- Para la ampliación hasta 24 canales

RM 8 S KNX

- Actuador de conmutación de 8 canales FIX1

RM 16 S KNX

- Actuador de conmutación de 16 canales FIX2

Selección de productos

Tipo de función	Número de canales	Modelo	Referencia
Módulo base	8	RMG 8 S KNX	4930220
Módulo de ampliación	8	RME 8 S KNX	4930225
Módulo FIX1	8	RM 8 S KNX	4940220
Módulo FIX2	16	RM 16 S KNX	4940225



Datos técnicos

	RMG 8 S KNX	RME 8 S KNX	RM 8 S KNX	RM 16 S KNX
Alimentación KNX	Tensión del bus, ≤ 4 mA	–	Tensión del bus, ≤ 4 mA	
Alimentación	110–240 V CA	–	110–240 V CA	
Frecuencia	50–60 Hz	–	50–60 Hz	
Consumo en espera	0,3 W	–	0,3 W	0,5 W
Anchura	4 módulos			8 módulos
Tipo de contacto	Interrupor, 16 A, 3 A			
Carga de lámpara fluorescente (balasto electrónico)	1200 W			
Lámparas fluorescentes compactas de bajo consumo	300 W			
Lámpara LED < 2 W	55 W			
Lámpara LED 2-8 W	600 W			
Lámpara LED > 8 W	600 W			
Corriente de conexión	max. 800 A / 200 μ s			
Temperatura ambiente	-5 °C ... +45 °C			
Grado de protección	IP 20			
Clase de protección	II			

Esquemas de conexiones

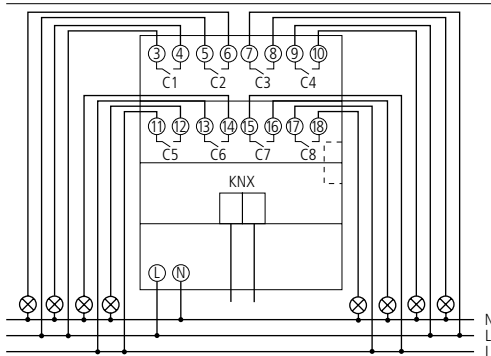

RMG 8 S KNX

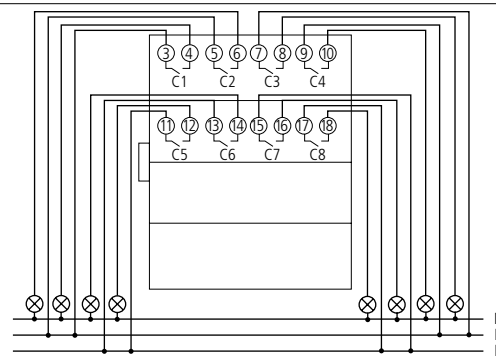

RME 8 S KNX

Domótica e inmótica

KNX, Actuadores de conmutación



Descripción

Características comunes

- Actuador de persiana o de conmutación
- Selección flexible de la función del canal: como actuador de conmutación o para controlar los accionamientos de persianas, dispositivos de protección solar y contra miradas indiscretas, tragaluces y rejillas de ventilación
- Indicador LED del estado de conexión en el aparato
- Manejo manual del dispositivo (también sin tensión de bus)

RMG 8 T KNX

- Actuador de persiana de 4 canales o de conmutación de 8 canales MIX2
- Módulo base MIX2
- Ampliable hasta 24 canales
- Un módulo base puede ampliarse mediante la conexión de hasta dos módulos de ampliación MIX o MIX2
- El dispositivo y el módulo de bus KNX se pueden sustituir independientemente el uno del otro
- El módulo de bus KNX desmontable permite sustituir los dispositivos sin necesidad de realizar una nueva programación
- La puesta en funcionamiento manual y el manejo de los actuadores de conmutación también son posibles sin el módulo de bus KNX

RME 8 T KNX

- Actuador de persiana de 4 canales o de conmutación de 8 canales MIX2
- Módulo de ampliación MIX2
- Para la ampliación hasta 24 canales

RM 8 T KNX

- Actuador de persiana de 4 canales o de conmutación de 8 canales FIX1

RM 16 T KNX

- Actuador de persiana de 8 canales o de conmutación de 16 canales FIX2

Selección de productos

Tipo de función	Número de canales	Modelo	Referencia
Módulo base	8	RMG 8 T KNX	4930200
Módulo de ampliación	8	RME 8 T KNX	4930205
Módulo FIX2	16	RM 16 T KNX	4940205
Módulo FIX1	-	RM 8 T KNX	4940200



Datos técnicos

	RMG 8 T KNX	RME 8 T KNX	RM 16 T KNX	RM 8 T KNX
Alimentación KNX	Tensión del bus, ≤ 4 mA	-	Tensión del bus, < 4 mA	
Alimentación	110–240 V CA	-	110–240 V CA	
Frecuencia	50–60 Hz	-	50–60 Hz	
Consumo en espera	0,3 W	-	0,5 W	
Anchura	4 módulos		8 módulos	4 módulos
Tipo de contacto	Interrupción, 16 A, 3 A			
Carga de lámpara fluorescente (balasto electrónico)	1200 W			
Lámparas fluorescentes compactas de bajo consumo	300 W			
Lámpara LED < 2 W	55 W			
Lámpara LED 2-8 W	600 W			
Lámpara LED > 8 W	600 W			
Corriente de conexión	max. 800 A / 200 μ s			
Temperatura ambiente	-5 °C ... +45 °C			
Grado de protección	IP 20			
Clase de protección	II según EN 60.669			

Esquemas de conexiones

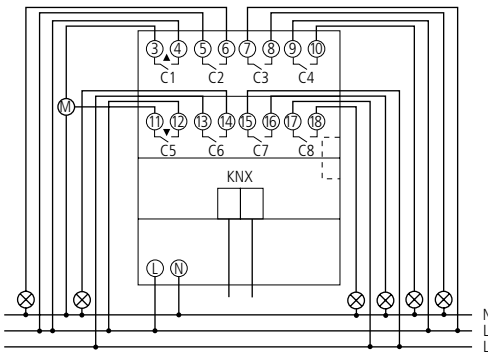

RMG 8 T KNX

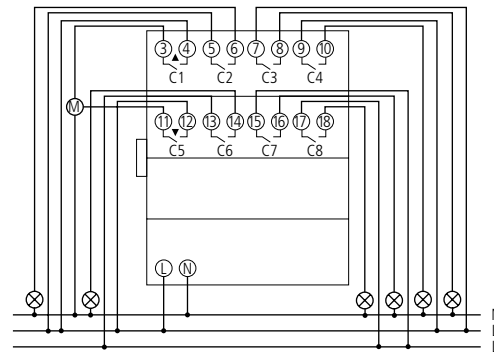

RME 8 T KNX

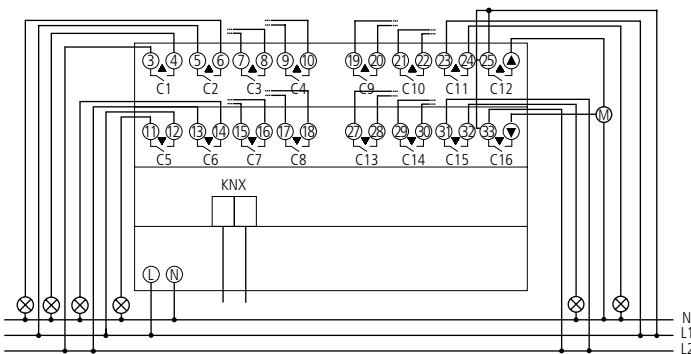

RM 16 T KNX

Domótica e inmótica

KNX, Actuadores de persianas



JMG 4 T KNX

JME 4 T KNX

JM 8 T KNX

Descripción

Características comunes

- Actuador para persianas venecianas
- Para controlar los accionamientos de persianas, persianas enrollables, dispositivos de protección solar y contra miradas indiscretas, tragaluces y rejillas de ventilación
- Manejo manual del aparato (también sin tensión de bus)
- Indicador LED del estado de conexión Arriba y Abajo para cada canal
- Contactos libres de potencial para Arriba y Abajo por canal
- Función de copia para una parametrización rápida

JMG 4 T KNX

- Actuador para persianas venecianas de 4 canales MIX2
- Módulo base MIX2
- Ampliable hasta 12 canales
- En un módulo base se pueden conectar hasta 2 módulos de ampliación
- Un módulo base puede ampliarse mediante la conexión de hasta dos módulos de ampliación MIX o MIX2
- El dispositivo y el módulo de bus KNX se pueden sustituir independientemente el uno del otro
- El módulo de bus KNX desmontable permite sustituir los dispositivos sin necesidad de realizar una nueva programación

- La puesta en funcionamiento manual y el manejo de los actuadores son posibles sin el módulo de bus KNX
- Libre combinación de las funciones de conmutación, atenuación, control de persiana y calefacción, así como de entradas binarias

JME 4 T KNX

- Actuador para persianas venecianas de 4 canales MIX2
- Módulo de ampliación MIX2
- Para la ampliación hasta 12 canales

JM 4 T KNX

- Actuador de persiana de 4 canales FIX1

JM 8 T KNX

- Actuador de persiana de 8 canales FIX2

Selección de productos

Tipo de función	Número de canales	Modelo	Referencia
Módulo base	4	JMG 4 T KNX	4930250
Módulo de ampliación	4	JME 4 T KNX	4930255
Módulo FIX2	8	JM 8 T KNX	4940255
Módulo FIX1	4	JM 4 T KNX	4940250



Datos técnicos

	JMG 4 T KNX	JME 4 T KNX	JM 8 T KNX	JM 4 T KNX
Alimentación KNX	Tensión del bus, < 4 mA	–	Tensión del bus, ≤ 4 mA	
Alimentación	110–240 V CA	kV	110–240 V CA	
Consumo en espera	0,3 W	–	0,5 W	0,3 W
Frecuencia	50–60 Hz	Hz	50–60 Hz	
Anchura	4 módulos		8 módulos	4 módulos
Tipo de contacto	Interruptor, 6 A			
Temperatura ambiente	-5 °C ... +45 °C			
Grado de protección	IP 20			
Clase de protección	II según EN 60.669			

Esquemas de conexiones

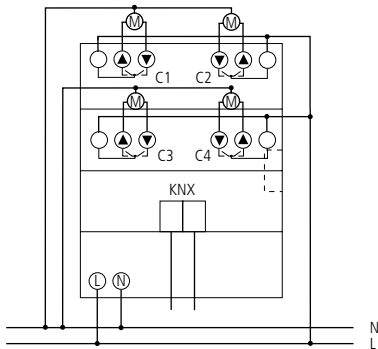

JMG 4 T KNX

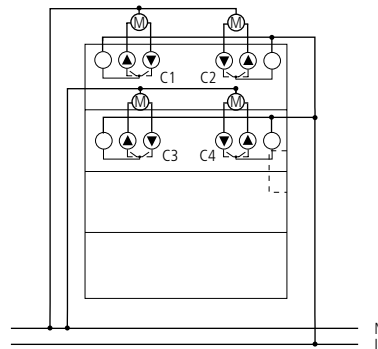

JME 4 T KNX

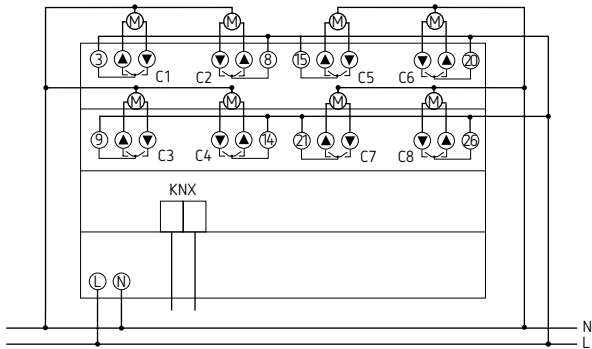

JM 8 T KNX

Domótica e inmótica

KNX, Actuadores de persianas

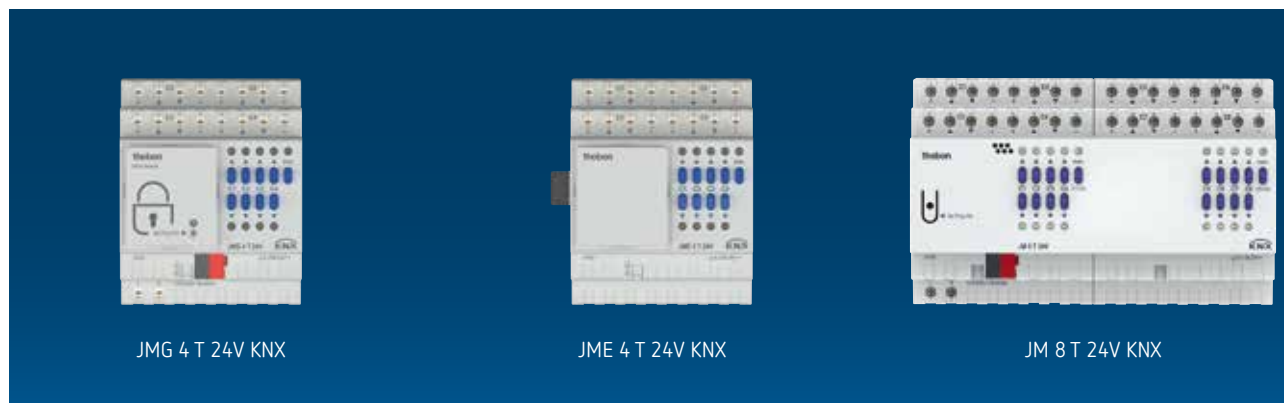

JMG 4 T 24V KNX

JME 4 T 24V KNX

JM 8 T 24V KNX

Descripción

Características comunes

- Actuador para persianas venecianas de 24V
- Para controlar los accionamientos 24V de persianas, persianas enrollables, dispositivos de protección solar y contra miradas indiscretas, tragaluces y rejillas de ventilación
- Manejo manual del aparato (también sin tensión de bus)
- Indicador LED del estado de conexión Arriba y Abajo para cada canal
- Contactos libres de potencial para Arriba y Abajo por canal
- Función de copia para una parametrización rápida

JMG 4 T 24V KNX

- Actuador para persianas venecianas de 4 canales 24V MIX2
- Módulo base MIX2
- Ampliable hasta 12 canales
- En un módulo base se pueden conectar hasta 2 módulos de ampliación
- Un módulo base puede ampliarse mediante la conexión de hasta dos módulos de ampliación MIX o MIX2
- El dispositivo y el módulo de bus KNX se pueden sustituir independientemente el uno del otro
- El módulo de bus KNX desmontable permite sustituir los dispositivos sin necesidad de realizar una nueva programación

- La puesta en funcionamiento manual y el manejo de los actuadores son posibles sin el módulo de bus KNX
- Libre combinación de las funciones de conmutación, atenuación, control de persiana y calefacción, así como de entradas binarias

JME 4 T 24V KNX

- Actuador para persiana veneciana de 4 canales 24V MIX2
- Módulo de ampliación MIX2
- Para la ampliación hasta 12 canales

JM 4 T 24V KNX

- Actuador de persiana de 4 canales 24V FIX1

JM 8 T 24V KNX

- Actuador de persiana de 8 canales 24V FIX2

Selección de productos

Tipo de función	Número de canales	Modelo	Referencia
Módulo base	4	JMG 4 T 24V KNX	4930260
Módulo de ampliación	4	JME 4 T 24V KNX	4930265
Módulo FIX1	4	JM 4 T 24V KNX	4940260
Módulo FIX2	8	JM 8 T 24V KNX	4940265



Datos técnicos

	JMG 4 T 24V KNX	JME 4 T 24V KNX	JM 4 T 24V KNX	JM 8 T 24V KNX
Alimentación KNX	Tensión del bus, ~4 mA	-	Tensión del bus, ~4 mA	
Alimentación	110–240 V CA	-	110–240 V CA	
Consumo en espera	0,3 W	-	0,5 W	
Frecuencia	50–60 Hz	-	50–60 Hz	
Anchura	4 módulos			8 módulos
Tipo de contacto	Conmutador, 6 A			
Potencia de conexión	6 A (con 24 V CC)			
Temperatura ambiente	-5 °C ... +45 °C			
Grado de protección	IP 20			
Clase de protección	II según EN 60 730-1			

Esquemas de conexiones

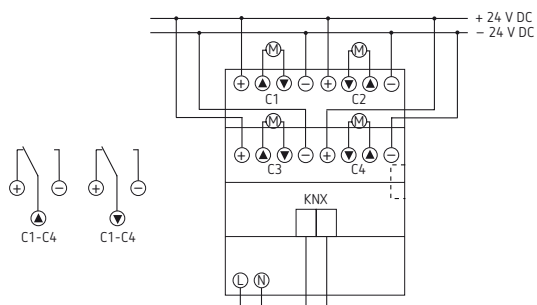

JMG 4 T 24V KNX, JM 4 T 24V KNX

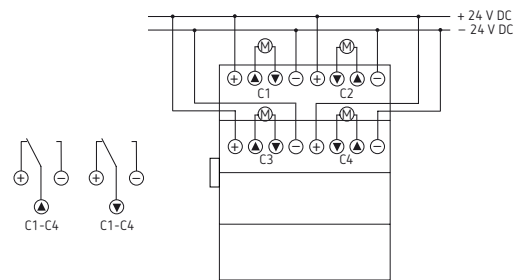

JME 4 T 24V KNX

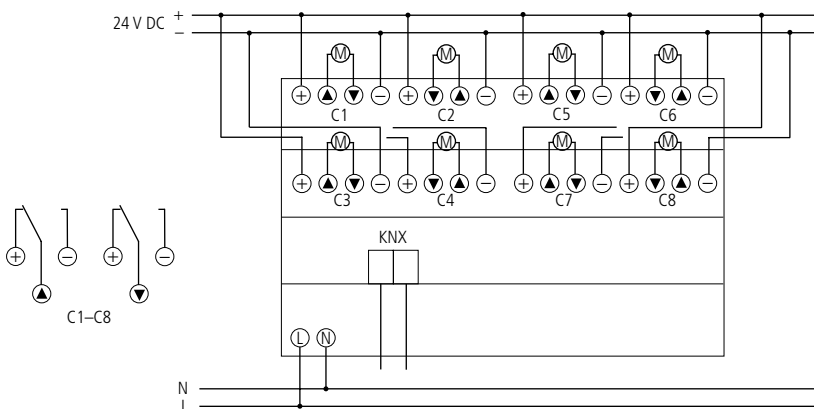

JM 8 T 24V KNX

Domótica e inmótica

KNX, Actuadores de atenuación

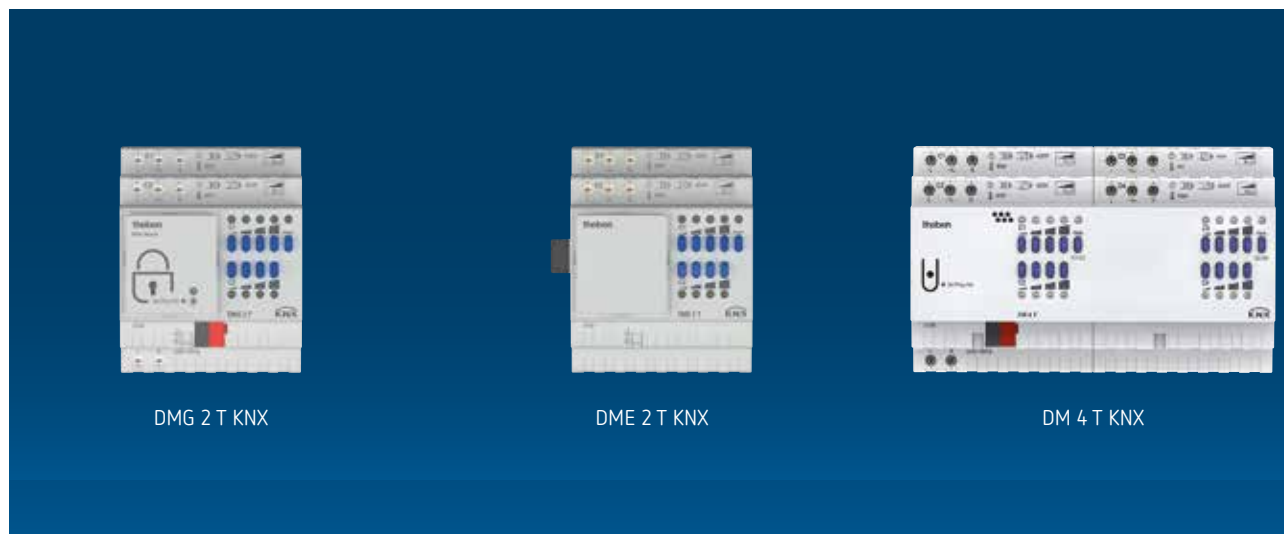

DMG 2 T KNX

DME 2 T KNX

DM 4 T KNX

Descripción

Características comunes

- Actuador de atenuación universal
- Para regular lámparas incandescentes, lámparas halógenas de bajo y alto voltaje, LED atenuables
- También es apropiado para regular lámparas de bajo consumo atenuables
- También es apropiado para controlar ventiladores
- Indicador LED del estado de conexión para cada canal
- Manejo manual del dispositivo (también sin tensión de bus)
- Rendimiento de atenuación: 400 W/VA por canal u 800 W/VA en el funcionamiento en paralelo
- Con el booster de atenuación DMB 1 T KNX se puede aumentar el rendimiento de atenuación en 300 W/VA. Atenuación de hasta 2000 W/VA para un máximo de 4 booster es posible
- Reconocimiento automático de carga (desactivable)
- Para cargas C, L y R

DMG 2 T KNX

- Actuador de atenuación universal de 2 canales MIX2
- Módulo base MIX2
- Para la ampliación hasta 6 canales
- Un módulo base puede ampliarse mediante la conexión de hasta dos módulos de ampliación MIX o MIX2
- El dispositivo y el módulo de bus KNX se pueden sustituir independientemente el uno del otro
- El módulo de bus KNX desmontable permite sustituir los dispositivos sin necesidad de realizar una nueva programación
- La puesta en funcionamiento manual y el manejo de los actuadores de conmutación también son posibles sin el módulo de bus KNX

DME 2 T KNX

- Actuador de atenuación universal de 2 canales MIX2
- Módulo de ampliación MIX2
- Para la ampliación hasta 6 canales

DM 2 T KNX

- Actuador de atenuación universal de 2 canales FIX1

DM 4 T KNX

- Actuador de atenuación universal de 4 canales FIX2

DMB 1 T KNX

- Booster de ampliación de la potencia de atenuación de 1 canal
- Para aumentar la potencia de los módulos base y de ampliación de los actuadores de atenuación universal a 300 W/VA por canal. Atenuación de hasta 2000 W/VA para un máximo de 4 booster es posible

Selección de productos

Tipo de función	Número de canales	Modelo	Referencia
Módulo base	2	DMG 2 T KNX	4930270
Módulo de ampliación	2	DME 2 T KNX	4930275
Módulo FIX2	4	DM 4 T KNX	4940275
Módulo FIX1	2	DM 2 T KNX	4940270
Módulo de ampliación Dimmbooster	1	DMB 1 T KNX	4930279



Datos técnicos

	DMG 2 T KNX	DME 2 T KNX	DM 4 T KNX	DM 2 T KNX	DMB 1 T KNX
Alimentación KNX	Tensión del bus, ≤ 4 mA		Tensión del bus, ≤ 4 mA		-
Alimentación	230 V CA				
Frecuencia	50 Hz				
Consumo en espera	0,9 W	0,6 W	1,5 W	-	0,2 W
Anchura	4 módulos		8 módulos	4 módulos	1 módulos
Potencia de conexión por canal	400 W				300 W/VA
Potencia de conexión en el funcionamiento en paralelo	800 W				-
Lámpara LED	Corte de fase (RC-mode): 400 W				45 W
Lámparas fluorescentes compactas de bajo consumo	Corte de fase (RC-mode): 400 W				45 W
Potencia de conexión mín.	5 W				
Temperatura ambiente	-5 °C ... $+45$ °C				
Grado de protección	IP 20				
Clase de protección	II según EN 60.669				

Esquemas de conexiones

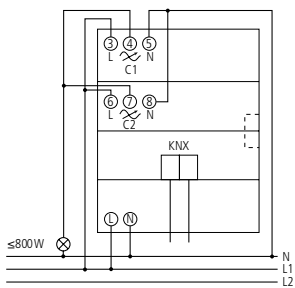

DMG 2 T KNX

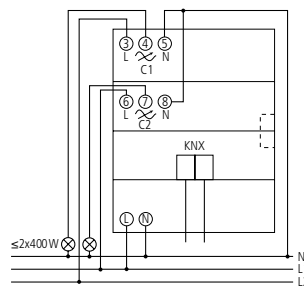

DMG 2 T KNX

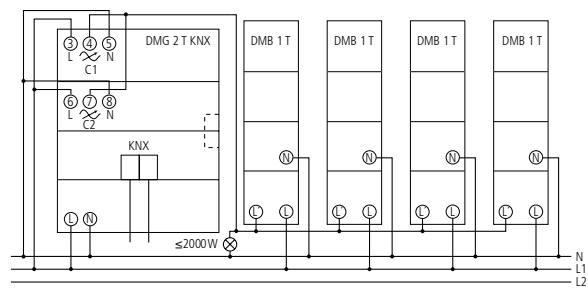

DMG 2 T KNX

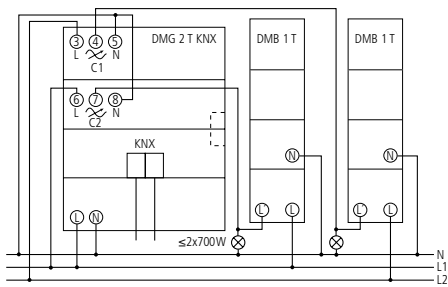

DMG 2 T KNX, DMB 1 T KNX

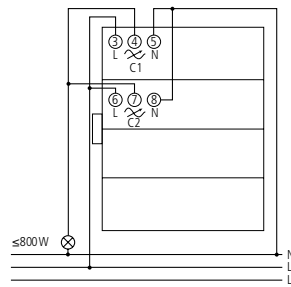

DME 2 T KNX

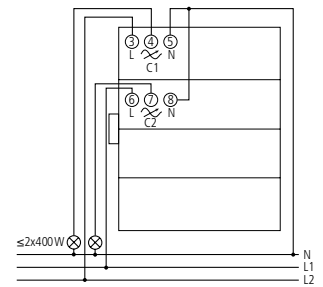

DME 2 T KNX

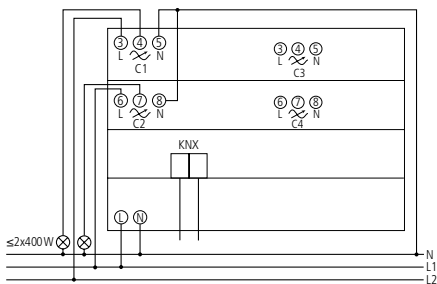

DM 4 T KNX

Domótica e inmótica

KNX, Actuadores de atenuación



DM 4-2 T KNX

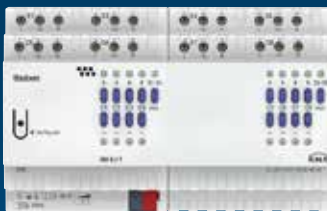

DM 8-2 T KNX

Descripción

Características comunes

- Actuador de atenuación universal
- Para regular lámparas incandescentes, lámparas halógenas de bajo y alto voltaje, LED atenuables
- También es apropiado para regular lámparas de bajo consumo atenuables
- También es apropiado para controlar ventiladores

- Indicador LED del estado de conexión para cada canal
- Manejo manual del dispositivo (también sin tensión de bus)
- Reconocimiento automático de carga (desactivable)
- Para cargas C, L y R

DM 4-2 T KNX

- Actuador de atenuación universal de 4 canales FIX1

DM 8-2 T KNX

- Actuador de atenuación universal de 8 canales FIX2

Selección de productos

Tipo de función	Número de canales	Modelo	Referencia
Módulo FIX1	4	DM 4-2 T KNX	4940280
Módulo FIX2	8	DM 8-2 T KNX	4940285



Datos técnicos

	DM 4-2 T KNX	DM 8-2 T KNX
Alimentación KNX	Tensión del bus, ≤ 10 mA	Tensión del bus, $\leq 17,5$ mA
Alimentación	230–240 V CA	
Frecuencia	50–60 Hz	
Consumo en espera	< 1 W	
Anchura	4 módulos	8 módulos
Carga de lámparas incand./halógenas	200 W	
Lámpara LED	Corte de fase (RC-mode): 200 W	
Lámparas fluorescentes compactas de bajo consumo	Corte de fase (RC-mode): 200 W	
Potencia de conexión mín.	2 W	
Temperatura ambiente	-5 °C ... $+45$ °C	
Grado de protección	IP 20	
Clase de protección	II según EN 60.669	

Esquemas de conexiones

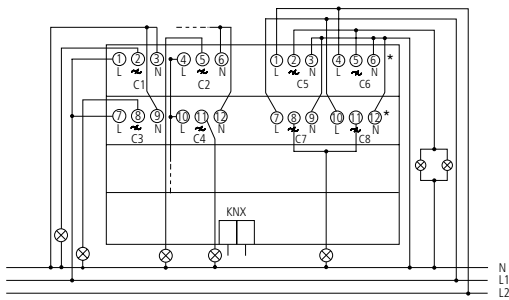

DM 8-2 T KNX

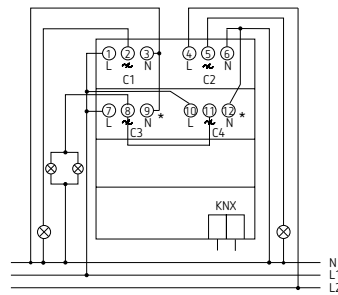

DM 4-2 T KNX

Domótica e inmótica

KNX, Actuadores de atenuación

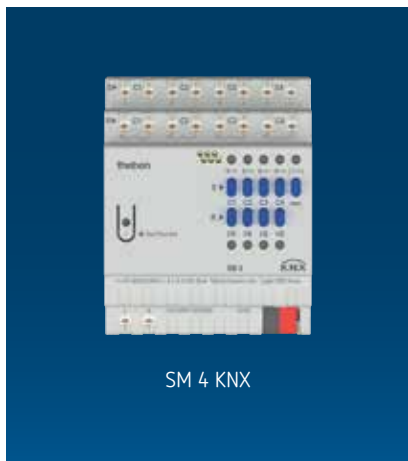

SM 4 KNX

Descripción

- Actuador de conmutación/regulación de luz de 4 canales 10 A 133 μ F, KNX TP
- Para controlar consumidores eléctricos con interfaz de 0-10 V o de 1-10 V
- Uso flexible de las salidas de control y de relé
- Salidas de relé aptas para el control activo (0-10 V, Source) y pasivo (1-10 V, Sink), así como para el funcionamiento mixto
- Compatibles con control de color y control de la temperatura del color
- Puesta en funcionamiento y programación sencillos en el ETS, sin herramientas adicionales ni aplicación ETS
- Puesta en funcionamiento y comunicación seguras gracias a KNX Data Secure
- Corriente de conexión máx. 800 A, para la conmutación fiable de cargas capacitivas (ECG y controlador LED)

Selección de productos

Número de canales	Modelo	Referencia
4	SM 4 KNX	4940310

Datos técnicos

	SM 4 KNX
Alimentación KNX	Tensión de bus, \leq 10 mA
Alimentación	110-240 V CA
Frecuencia	50-60 Hz
Potencia en reposo	< 0,5 W
Anchura	4 TE
Máx. sección del cable	Macizo: de 0,5 mm ² a 6 mm ² Hilo con virola de cable: de 0,5 mm ² a 4 mm ²
Tipo de contacto	Contacto de cierre, 10 A (cos Φ = 1), 3 A (cos Φ = 0,6)
Carga de lámpara incandescente/halógena	1200 W
Lámpara LED < 2 W (típ.)	55 W
Lámpara LED > 2 W (típ.)	600 W
Temperatura ambiente	-5 °C ... +45 °C
Grado de protección	IP 20
Clase de protección	II

Esquemas de conexiones

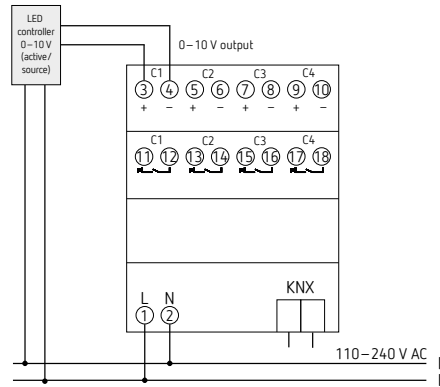
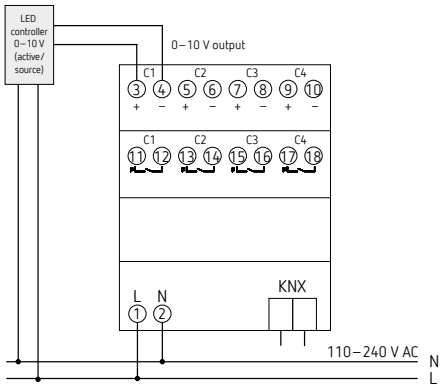



DU 1 KNX

JU 1 KNX

HU 1 KNX

Descripción

Características comunes

- Actuador KNX empotrado de 1 canal, KNX TP, Data Secure
- Montaje sencillo por su carcasa especialmente compacta
- 2 entradas binarias para los contactos libres de potencial como los pulsadores, interruptores, sensor de temperatura (I2)
- Las entradas binarias se asignan de fábrica a la salida de conmutación (prueba de funcionamiento antes de la programación)
- Control integrado de la temperatura para mayor seguridad, p. ej. en caso de sobrecarga

SU 1 KNX

- Actuador de conmutación empotrado de un canal
- 1 contacto de cierre y 1 contacto de apertura con pilotaje de mando
- Características configurables: contacto de apertura/de cierre, conmutación, retardo, función de impulsos

JU 1 KNX

- Actuador de conmutación/de persiana empotrado de un canal
- Para el control de accionamientos de persianas, persianas enrollables, dispositivos de protección solar y contra miradas indiscretas, tragaluces y rejillas de ventilación
- Sistema de ventilación automático integrado
- Selección flexible de funciones como actuador de persiana o actuador de conmutación de 2 canales

DU 1 KNX

- Actuador de regulación de luz universal de un canal
- Salida de atenuación para las lámparas de bajo consumo atenuables, LED, lámparas halógenas e incandescentes y transformador atenuable.
- Adaptación sencilla a los diferentes tipos de bombilla con reconocimiento de carga automático
- Curva de regulación de luz ajustable para regular la luz con precisión y sin parpadeos

HU 1 KNX

- Actuador de calefacción de un canal
- Control silencioso del actuador de calefacción de accionamientos de actuadores térmicos de 230 V CA
- Selección de funciones como actuador de calefacción (magnitud de ajuste continua o conmutable) o como regulador de calefacción (regulador de temperatura integrado calentamiento/refrigeración)
- Función de protección de válvula integrada y funcionamiento de Verano

EU 1 KNX

- Actuador para calentadores eléctricos de un canal
- Para la conexión directa de calentadores eléctricos con alta potencia de conmutación
- Regulador de temperatura Integrado configurable también como calefacción adicional
- Función de nivel adicional para el control sencillo de un segundo generador de calor

Selección de productos

Tipo de función	Número de canales	Modelo	Referencia
Actuador de conmutación	1	SU 1 KNX	4942520
Actuador de conmutación/de persiana	1	JU 1 KNX	4942550
Actuador de regulación de luz universal	1	DU 1 KNX	4942570
Actuador de calefacción	1	HU 1 KNX	4942540
Actuador para calentadores eléctricos	1	EU 1 KNX	4942542

Datos técnicos

	DU 1 KNX	JU 1 KNX	SU 1 KNX	HU 1 KNX	EU 1 KNX
Alimentación KNX	Tensión del bus, ≤ 4 mA				
Lámparas fluorescentes compactas de bajo consumo	–	–	300 W	–	–
Lámpara LED	(RC-mode) 250 W	–	600 W	–	–
Potencia de conmutación	–	10 A	16 A	máx. 1 A o 4 actuadores 230 V CA (p. ej., ALPHA 5)	16 A
Temperatura ambiente	-5 °C ... +45 °C				
Grado de protección	IP 20				
Clase de protección	II				

Accesorios

Sensor de temperatura
Detalles página 310

Sensor de temperatura externa IP 65
Detalles página 310

Esquemas de conexiones

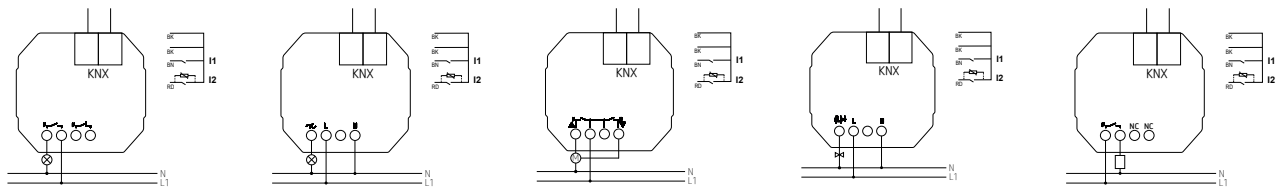

SU 1 KNX

DU 1 KNX

JU 1 KNX

HU 1 KNX

EU 1 KNX

Dimensiones

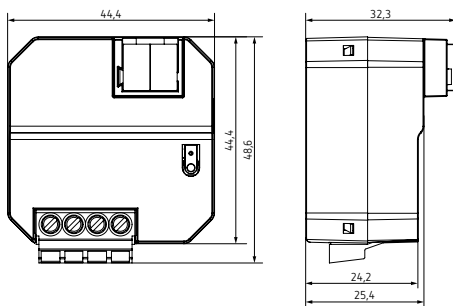

Domótica e inmótica

KNX, Actuadores



SU 1 S RF KNX

DU 1 S RF KNX

HU 1 S RF KNX

Descripción

Funciones comunes

- Actuador KNX empotrado de 1 canal, KNX RF, Data Secure
- 2 entradas binarias para contactos libres de potencial, como pulsadores, interruptores, sensor de temperatura
- Puesta en funcionamiento y comunicación segura mediante compatibilidad con KNX Data Secure
- Montaje sencillo por su carcasa especialmente compacta
- Control integrado de la temperatura para mayor seguridad, p. ej. en caso de sobrecarga
- Las entradas binarias se asignan de fábrica a la salida (prueba de funcionamiento antes de la programación)

SU 1 S RF KNX

- Actuador conmutador inalámbrico empotrado de 1 canal 10A 130 µF, KNX RF, Data Secure
- Numerosas funciones, como conmutar, luz de escalera, función de impulsos
- Características configurables: contacto de apertura/cierre, conmutación, retardo, función de impulsos

DU 1 S RF KNX

- Actuador regulador de luz empotrado de 1 canal 250 W, KNX RF, Data Secure
- Para lámparas LED, halógenas, incandescentes y de bajo consumo atenuables y transformadores atenuables
- Adaptación sencilla a los diferentes tipos de bombilla con reconocimiento de carga automático
- Curva de regulación de luz ajustable para regular la luz con precisión y sin parpadeos

JU1 S RF KNX

- Actuador de persiana inalámbrico empotrado de 1 canal 5 A, KNX RF, Data Secure
- Actuador de persiana de 1 canal o actuador conmutador de 2 canales
- Para controlar accionamientos de persianas venecianas, persianas enrollables, dispositivos de protección solar y de privacidad, tragaluces y rejillas de ventilación

HU 1 S RF KNX

- Actuador de calefacción inalámbrico empotrado de 1 canal KNX RF, Data Secure
- Con regulador integrado

- Accionamiento silencioso de actuadores térmicos de 230 V CA
- Regulador de temperatura integrado para calefacción/refrigeración
- Función de protección de válvula

EU 1 S RF KNX

- Actuador inalámbrico empotrado de 1 canal para calentadores eléctricos de 16 A KNX RF, Data Secure
- Para la conexión directa de calentadores eléctricos con alta potencia de conmutación
- Regulador de temperatura Integrado configurable también como calefacción adicional
- Función de nivel adicional para el control sencillo de un segundo generador de calor

Selección de productos

Tipo de función	Número de canales	Modelo	Referencia
Actuador de conmutación	1	SU 1 S RF KNX	4941621
Actuador de conmutación/de persiana	1	JU 1 S RF KNX	4941651
Actuador de regulación de luz universal	1	DU 1 S RF KNX	4941671
Actuador de calefacción	1	HU 1 S RF KNX	4941641
Actuador para calentadores eléctricos	1	EU 1 S RF KNX	4941642

Datos técnicos

	SU 1 S RF KNX	DU 1 S RF KNX	JU 1 S RF KNX	HU 1 S RF KNX	EU 1 S RF KNX
Alimentación KNX	230–240 V AC	230 V AC	230–240 V AC	230 V AC	230–240 V AC
Frecuencia	50–60 Hz				
Consumo en reposo	< 0,4 W				
Potencia de conmutación	10 A	–	5 A	máx. 1 A o 4 actuadores 230 V CA (p. ej., ALPHA 5)	10 A
Lámparas fluorescentes compactas de bajo consumo	1800 W	250 W	–		
Lámpara LED	600 W	(RC-mode) 250 W	–		
Temperatura ambiente	–5 °C ... +45 °C				
Clase de protección	II				

Accesorios

Sensor de temperatura
Detalles página 310

Sensor de temperatura externa IP 65
Detalles página 310

Esquemas de conexiones

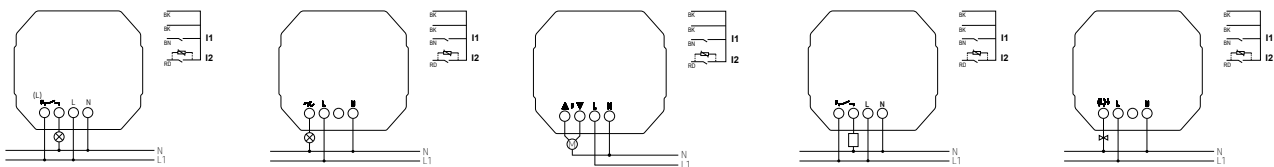

SU 1 S RF KNX

DU 1 S RF KNX

JU 1 S RF KNX

EU 1 S RF KNX

HU 1 S RF KNX

Dimensiones

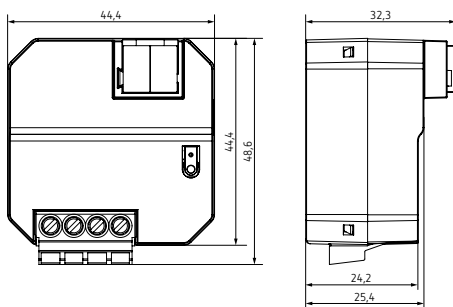

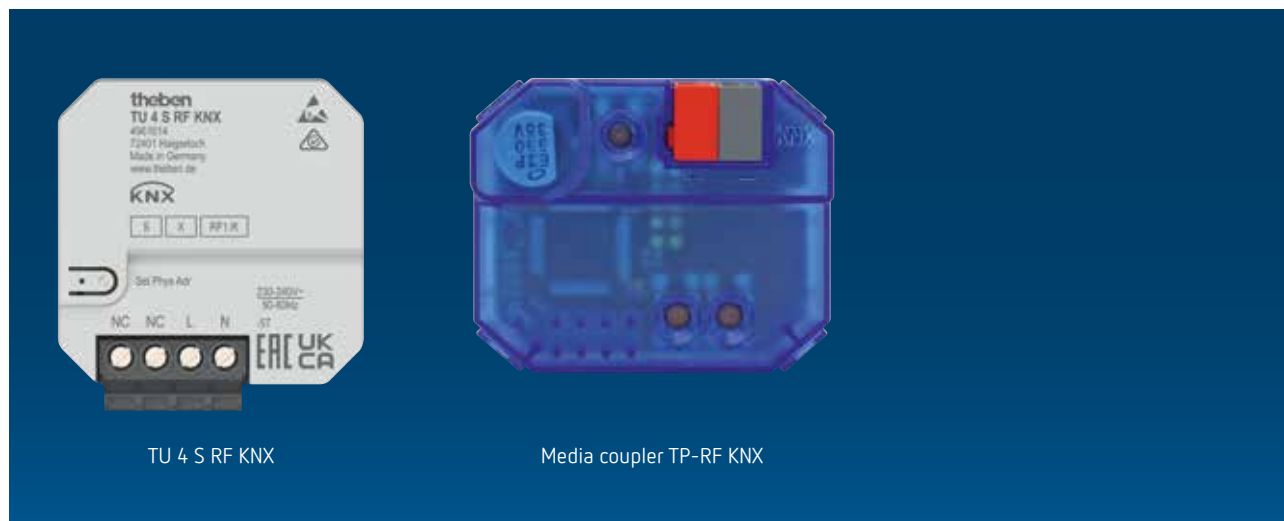

TU 4 S RF KNX

Media coupler TP-RF KNX

Descripción

TU 4 RF S KNX

- Interfaz de pulsador inalámbrico integrado de 4 canales, KNX RF, Data Secure
- 4 entradas binarias para pulsadores libres de potencial
- Entrada binaria adicional para conectar un sensor de temperatura
- Puesta en funcionamiento y comunicación segura mediante compatibilidad con KNX Data Secure
- Libre asignación de las funciones conexión, regulación de luz, persiana, medición y transmisión de temperatura
- Montaje sencillo por su carcasa especialmente compacta
- Posibilidad de utilización con módulo de pulsadores de 4 canales (9070806)

Acoplador de medios TP-RF KNX

- Conecta aparatos KNX-RF de un radioenlace con el bus Twisted Pair
- La alimentación de tensión se realiza a través de
- Tensión del bus KNX
- Compatible con long frames para „KNX Secure“ y permite paralelamente la descarga más rápida de grandes aplicaciones
- Alcance máx. 30 m dentro del edificio
- Posee una función de repetidor, es decir, se vuelven a enviar los telegramas recibidos para aumentar el alcance

Selección de productos

Modelo	Referencia
TU 4 RF S KNX	4961614
Media coupler TP-RF KNX	9070868

Datos técnicos

	TU 4 S RF KNX	Media coupler TP-RF KNX
Alimentación	230–240 V CA	Tensión de bus
Frecuencia	50–60 Hz	–
Consumo en reposo	< 0,4 W	–
Longitud de los hilos de conexión	25 cm	–
Prolongación de la interfaz máx.	3 m	–
Temperatura ambiente	–5 °C ... +45 °C	
Clase de protección	II	III

Accesorios

Sensor de temperatura
Detalles página 310

Sensor de temperatura externa IP 65
Detalles página 310

Esquemas de conexiones

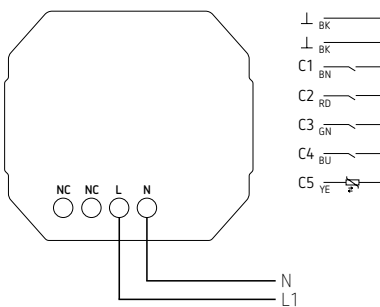

Media coupler TP-RF KNX

Dimensiones

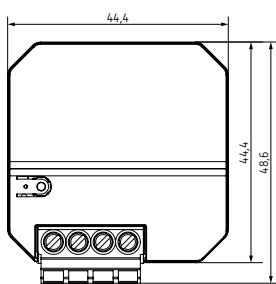

TU 4 S RF KNX

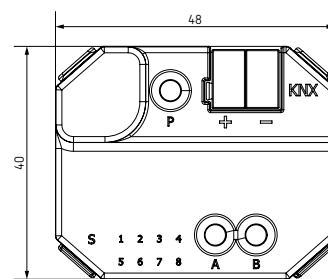
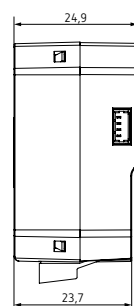

Media coupler TP-RF KNX

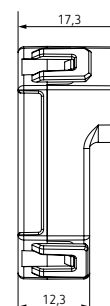

Domótica e inmótica

KNX, Entradas binarias

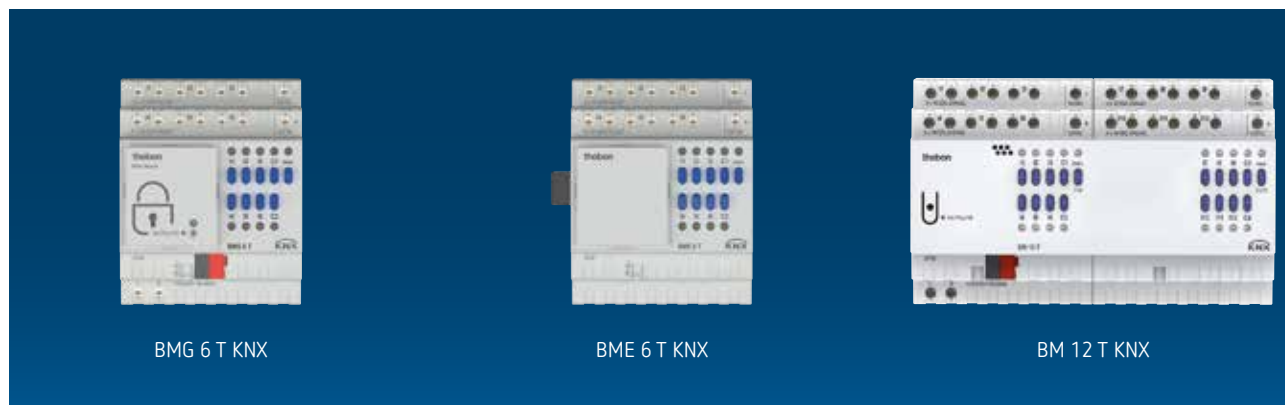

Descripción

Características comunes

- Entrada binarias
- Indicador LED del estado de conexión para cada canal
- Manejo manual del dispositivo (también sin tensión de bus)

BMG 6 T KNX

- 6 entradas binarias MIX2
- Módulo base MIX2
- Ampliable hasta 18 canales

- Un módulo base puede ampliarse mediante la conexión de hasta dos módulos de ampliación MIX o MIX2
- El dispositivo y el módulo de bus KNX se pueden sustituir independientemente el uno del otro
- El módulo de bus KNX desmontable permite sustituir los dispositivos sin necesidad de realizar una nueva programación
- La puesta en funcionamiento manual y el manejo de los actuadores de conmutación también son posibles sin el módulo de bus KNX

BME 6 T KNX

- 6 entradas binarias MIX2
- Módulo de ampliación MIX2
- Para la ampliación hasta 18 canales

BM 6 T KNX

- 6 entradas binarias FIX1

BM 12 T KNX

- 12 entradas binarias FIX2

Selección de productos

Tipo de función	Número de canales	Modelo	Referencia
Módulo base	6	BMG 6 T KNX	4930230
Módulo de ampliación	6	BME 6 T KNX	4930235
Módulo FIX2	12	BM 12 T KNX	4940235
Módulo FIX1	6	BM 6 T KNX	4940230



Datos técnicos

	BMG 6 T KNX	BME 6 T KNX	BM 12 T KNX	BM 6 T KNX
Alimentación KNX	Tensión del bus, ≤ 4 mA	–	Tensión del bus, ≤ 4 mA	
Alimentación	110–240 V CA	–	110–240 V CA	
Frecuencia	50–60 Hz	–	50–60 Hz	
Consumo en espera	0,3 W	–	0,3 W	
Anchura	4 módulos		8 módulos	4 módulos
Tensión/consumo de energía de las entradas	10 V DC – 240 V CA 2 mA			
Temperatura ambiente	–5 °C ... +45 °C			
Grado de protección	IP 20			
Clase de protección	II según EN 60 730-1			

Esquemas de conexiones

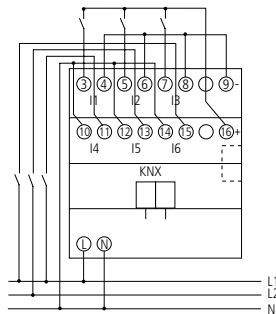

BMG 6 T KNX

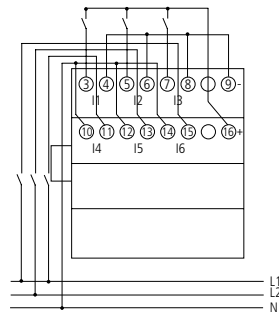

BME 6 T KNX

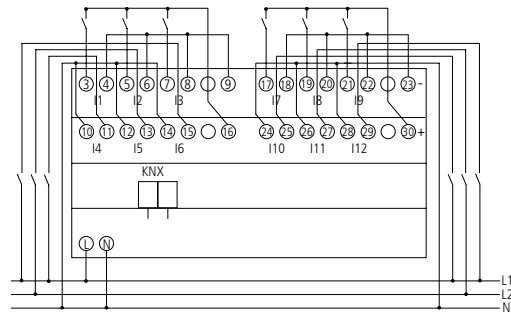

BM 12 T KNX

Domótica e inmótica

KNX, Sensores pulsadores



iON 102 KNX BK

iON 104 KNX SR

iON 108 KNX WH

Descripción

iON 102 KNX

- Sensor pulsador de 2 canales, KNX TP, Data Secure
- Sensor pulsador con 2 teclas y 2 LED de estado con sensor de temperatura integrado
- Control de las funciones de conexión, regulación de luz, persiana, transmisor de valores, modo de funcionamiento, escena, control de color, secuencia
- Puesta en funcionamiento y comunicación seguras gracias a KNX Data Secure
- Hasta 3 telegramas distintos por tecla
- Envío de distintos telegramas con pulsación breve, larga o doble
- LED de estado de varios colores con colores ajustables por separado para cada LED
- Ajuste de comportamiento de cada LED de estado: estático, parpadear o pulsar
- Ajuste individualizado de luminosidad de cada LED de estado a través de objeto o parámetro

- Regulación de luminosidad automática de los LED de estado dependiendo de la luminosidad ambiental
- Sensor de temperatura integrado para la visualización y la regulación de temperatura a través de actuadores de calefacción
- Control de función a través de objeto (señalización de un desmontaje)
- Posibilidad de montaje vertical de dos sensores pulsadores iON en cajas dobles estándar con accesorios
- Cubierta transparente para la inscripción individualizada en el volumen de suministro

iON 104 KNX

igual que iON 102 KNX, pero:

- Sensor pulsador de 4 canales, KNX TP, Data Secure
- Sensor pulsador con 4 teclas y 4 LED de estado con sensor de temperatura integrado

iON 108 KNX

- Controlador de habitación, 20 funciones, KNX TP, Data Secure

- Regulador de temperatura integrado para la regulación y control de modo de funcionamiento, temperatura y nivel de velocidad del ventilador
- Acceso al controlador de habitación a través de Bluetooth y manejo con aplicación IONplay
- Puesta en funcionamiento y comunicación seguras gracias a KNX Data Secure
- Pantalla LC para la visualización de funciones, iconos y valores
- Regulador de temperatura integrado para la regulación y control de modo de funcionamiento, temperatura y nivel de velocidad del ventilador
- 20 funciones de libre parametrización
- Asignación libre de iconos para las funciones (40 iconos para elegir)
- Control de las funciones de conexión, regulación de luz, persiana, transmisor de valores, modo de funcionamiento, escena, control de color, secuencias

Selección de productos

Color	Modelo	Referencia
Blanco	iON 102 KNX	4969232
	iON 104 KNX	4969234
	iON 108 KNX	4969238
Negro	iON 102 KNX BK	4969242
	iON 104 KNX BK	4969244
	iON 108 KNX BK	4969248
Plateado	iON 102 KNX SR	4969252
	iON 104 KNX SR	4969254
	iON 108 KNX SR	4969268



Datos técnicos

	iON KNX
Tensión de servicio KNX	Tensión de bus, ≤ 12,5 mA
Temperatura ambiente	-5 °C ... +45 °C
Tipo de protección	IP 20
Clase de protección	III

Dibujos de dimensiones

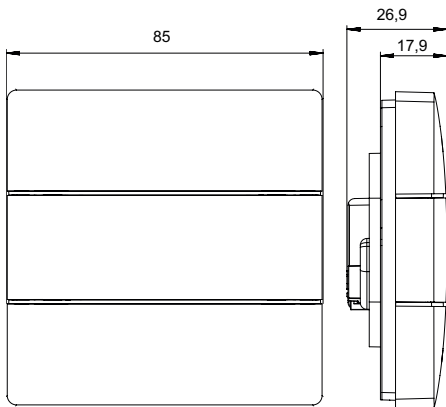

Accesorios



Placa de montaje de 2 módulos
iON
Detalles página 311



Placa de montaje de 2 módulos
iON BK
Detalles página 311

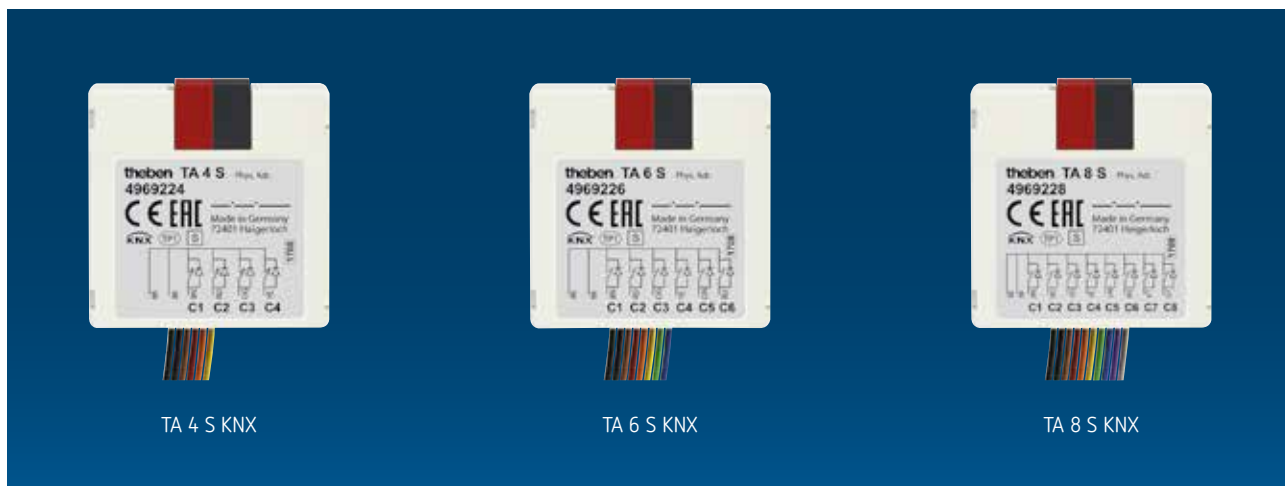

TA 4 S KNX

TA 6 S KNX

TA 8 S KNX

Descripción

Características comunes

- Interfaces de pulsador de entradas/salidas binarias
- Se pueden montar en cajas empotradas con pulsadores/interruptores convencionales
- Control de LED flexible, gracias a la corriente de salida de 3 mA disponible comercialmente LEDs y LEDs de baja corriente pueden ser controlados
- La entradas se pueden configurar como salidas
- Identificación de los pares de conductores con código de color

TA 2 S KNX

- Interfaz de pulsador doble
- Conexión de cable de 4 polos

- Asignación libre de las funciones: interruptor/pulsador, atenuación, persiana, transmisor de valores, secuencias, control de LED

TA 4 S KNX

- Interfaz de pulsador cuádruple
- Conexión de cable de 6 polos
- Asignación libre de las funciones: interruptor/pulsador, atenuación, persiana, transmisor de valores, secuencias, medición de temperatura, control de LED

TA 6 S KNX

- Interfaz de pulsador sextuple
- Conexión de cable de 8 polos

- Asignación libre de las funciones: interruptor/pulsador, atenuación, persiana, transmisor de valores, secuencias, medición de temperatura, control de LED
- 2 entradas NTC para la detección de temperatura real -5 °C ... +100 °C

TA 8 S KNX

- Interfaz de pulsador óctuple
- Conexión de cable de 10 polos
- Asignación libre de las funciones: interruptor/pulsador, atenuación, persiana, transmisor de valores, secuencias, medición de temperatura, control de LED
- 2 entradas NTC para la detección de temperatura real -5 °C ... +100 °C

Selección de productos

Modelo	Referencia
TA 2 S KNX	4969222
TA 4 S KNX	4969224
TA 6 S KNX	4969226
TA 8 S KNX	4969228

Datos técnicos

TA S KNX	
Alimentación KNX	Tensión del bus, ≤ 10 mA
Longitud cables de conexión	25 cm
Tensión de contacto	0,5 mA
Corriente de contacto	30 m
Temperatura ambiente	-5 °C ... +45 °C
Grado de protección	IP 20
Clase de protección	III

Accesorios

Sensor de temperatura externo 1

Detalles página 311

Sensor de temperatura

Detalles página 310

Sensor de temperatura externa IP 65

Detalles página 310

Sensor de temperatura

Detalles página 310

Dimensiones

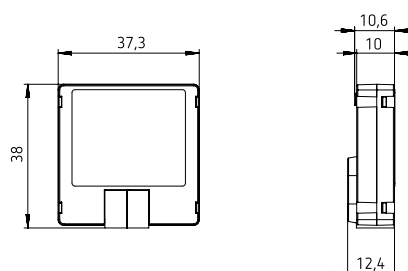



VARIA 826 S KNX

Descripción

Características comunes

- Pantalla multifunción con cronotermostato
- Frontal de vidrio de color blanco
- De libre parametrización, para visualizar y controlar funciones como, p. ej., escenas de luz, instalaciones de protección solar
- Para controlar y regular, p. ej., calefacciones, ventiladores convectores (Fan Coil), instalaciones de aire acondicionado
- Pantalla con iluminación y reloj programador integrado

- Hasta 7 páginas de visualización diferentes
- Horario de verano/invierno automático para la hora con reserva de marcha
- Controla hasta 8 habitaciones mediante los perfiles de temperatura propios
- Reloj conmutador semanal con 8 canales y hasta 3 estados diferentes, p. ej. para luz, persianas, ventiladores, etc.
- 3 programas de calefacción
- Posibilidad de seleccionar entre regulación continua o de dos posiciones

- Modos de funcionamiento: confort, stand-by, reducción nocturna, protección contra las heladas
- Posibilidad de visualizar los datos meteorológicos de la estación meteorológica Theben
- Programación libre a través del ETS sin complementos („plug-in“)
- Montaje en caja empotrada

Selección de productos

Color	Modelo	Referencia
Frontal de vidrio en blanco	VARIA 826 S WH KNX	8269210

Datos técnicos

	VARIA 826 S WH KNX
Alimentación KNX	Tensión del bus, ≤ 15 mA, (< 25 mA sin fuente de alimentación)
Alimentación	230 V CA
Frecuencia	50 Hz
Consumo en espera	0,4 W
Reserva de marcha	1,5 Años
Temperatura ambiente	0 °C ... +45 °C
Grado de protección	IP 20
Clase de protección	II según EN 60 730-1

Dimensiones

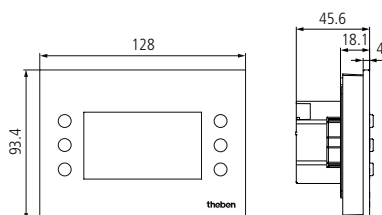

VARIA 826 S KNX

Domótica e inmótica

KNX, Regulación de la calefacción

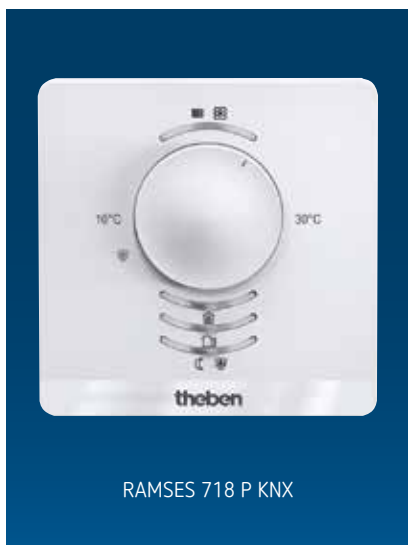

Descripción

- Regulador de temperatura para espacios individuales
- Para el control de actuadores de calefacción o accionamientos de regulador a motor
- Se puede utilizar como regulador continuo o de dos posiciones (también se puede combinar).
- Regulación PI continua configurable para calefacción de 2 niveles (nivel básico y adicional, p. ej. calefacción por suelo radiante y radiadores) o para calefacción y refrigeración (radiadores y sistema de climatización de techo)
- En el volumen de suministro se incluyen dos placas frontales: una escala absoluta y una escala relativa
- La rueda de ajuste puede limitarse por parámetros
- Pulsador manual para presencia o modos de funcionamiento: confort, stand-by, reducción nocturna, protección contra las heladas
- 4 entradas binarias para interruptores/pulsadores convencionales (conmutación, atenuación, persiana), o también para el sensor de temperatura externo, el contacto de persiana o la señal de presencia
- El sensor de temperatura se puede conectar para limitar la temperatura del suelo
- LED (rojo) para el modo de calefacción, (azul) para el modo de refrigeración, LEDs para el modo de operación

Selección de productos

Modelo	Referencia
RAMSES 718 P KNX	7189210

Datos técnicos

RAMSES 718 P KNX			
Alimentación KNX	Tensión del bus, ≤ 12 mA	Rango de regulación de la temperatura	+10 °C ... +30 °C
Prolongación de la interfaz máx.	30 m	Grado de protección	IP 20
Temperatura ambiente	+5 °C ... +40 °C	Clase de protección	III según EN 60.730-1
Rango de medición de temperatura	-5 °C ... +45 °C		

Accesorios

Sensor de temperatura externo 1

Detalles página 311

Sensor de temperatura

Detalles página 310

Sensor de temperatura externa IP 65

Detalles página 310

Dimensiones

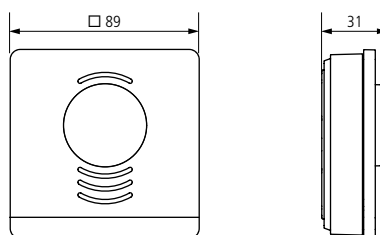

RAMSES 718 P KNX

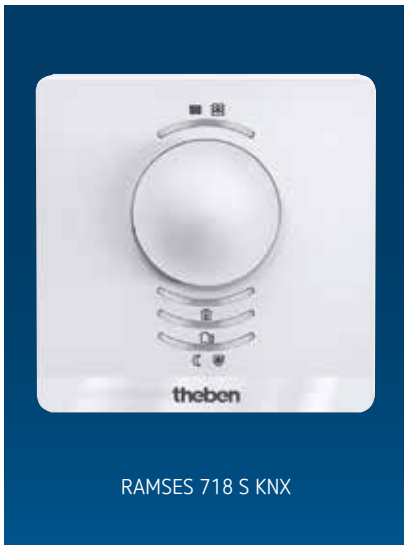

Descripción

- Regulador de temperatura para espacios individuales
- Para el control de actuadores de calefacción o accionamientos de regulador a motor
- Sin controles en el regulador
- Se puede utilizar como regulador continuo o de dos posiciones (también se puede combinar)
- El sensor de temperatura se puede conectar para limitar la temperatura del suelo
- Objetos para los modos de funcionamiento nocturno (sólo con la selección de modos de funcionamiento „antigua“), presencia, ventana/heladas
- LED (rojo) para el modo de calefacción, (azul) para el modo de refrigeración
- 4 entradas binarias para interruptores/pulsadores convencionales (interruptor/pulsador, atenuación, persiana, transmisor de valores, control de LED)

Selección de productos

Modelo	Referencia
RAMSES 718 S KNX	7189200

Datos técnicos

RAMSES 718 S KNX			
Alimentación KNX	Tensión del bus, ≤ 12 mA	Rango de regulación de la temperatura	+10 °C ... +30 °C
Prolongación de la interfaz máx.	30 m	Grado de protección	IP 20
Temperatura ambiente	+5 °C ... +40 °C	Clase de protección	III según EN 60.730-1
Rango de medición de temperatura	-5 °C ... +45 °C		

Accesorios

Sensor de temperatura externo 1
Detalles página 311

Sensor de temperatura
Detalles página 310

Sensor de temperatura externa IP 65
Detalles página 310

Dimensiones

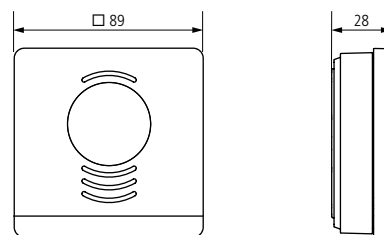

RAMSES 718 S KNX

Domótica e inmótica

KNX, Regulación de la calefacción

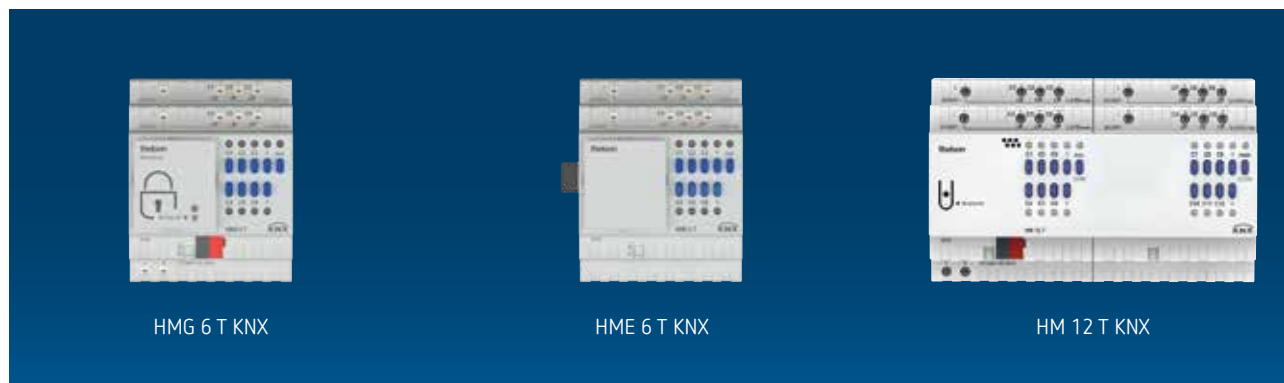

Descripción

Características comunes

- Actuador de calefacción
- Con protección contra cortocircuitos y sobrecargas
- Se puede seleccionar una magnitud de ajuste continua o conmutable
- Función de protección de válvula desactivable
- Con los modos: confort, standby, nocturno y protección contra heladas/calor
- Posibilidad de cambiar al funcionamiento de verano
- Indicador LED del estado de conexión en el aparato
- Manejo manual del dispositivo (también sin tensión de bus)

HMG 6 T KNX

- Actuador de calefacción de 6 canales MIX2
- Con 6 reguladores de temperatura (P/PI) para calefacción y refrigeración
- Módulo base MIX2
- Ampliable hasta 18 canales
- Para el control de 6 actuadores térmicos de 24–240 V CA en 2 grupos con 3 salidas y 450 mA cada uno
- Un módulo base puede ampliarse mediante la conexión de hasta dos módulos de ampliación MIX o MIX2
- El dispositivo y el módulo de bus KNX se pueden sustituir independientemente el uno del otro
- El módulo de bus KNX desmontable permite sustituir los dispositivos sin necesidad de realizar una nueva programación
- La puesta en funcionamiento manual y el manejo de los actuadores de conmutación también son posibles sin el módulo de bus KNX

HME 6 T KNX

- Actuador de calefacción de 6 canales MIX2
- Con 6 reguladores de temperatura (P/PI) para calefacción y refrigeración
- Módulo de ampliación MIX2
- Para la ampliación hasta 18 canales

HM 6 T KNX

- Actuador de calefacción de 6 canales FIX1
- Con 6 reguladores de temperatura (P/PI) para calefacción y refrigeración
- Para el control de 6 actuadores térmicos de 24–240 V CA en 2 grupos con 3 salidas y 450 mA cada uno

HM 12 T KNX

- Actuador de calefacción de 12 canales FIX2
- Con 12 reguladores de temperatura (P/PI) para calefacción y refrigeración
- Para el control de 12 actuadores térmicos de 24–240 V CA en 4 grupos con 3 salidas y 450 mA cada uno

Selección de productos

Tipo de función	Número de canales	Modelo	Referencia
Módulo base	6	HMG 6 T KNX	4930240
Módulo de ampliación	6	HME 6 T KNX	4930245
Módulo FIX2	12	HM 12 T KNX	4940245
Módulo FIX1	6	HM 6 T KNX	4940240



Datos técnicos

	HMG 6 T KNX	HME 6 T KNX	HM 12 T KNX	HM 6 T KNX
Alimentación KNX	Tensión del bus, ≤ 4 mA	-	Tensión del bus, ≤ 12 mA	Tensión del bus, ≤ 4 mA
Alimentación	110–240 V CA	-	110–240 V CA	
Frecuencia	50–60 Hz	-	50–60 Hz	
Consumo en espera	0,3 W	0,2 W	0,5 W	
Anchura	4 módulos		8 módulos	4 módulos
Salida de conmutación	Con potencial			
Salida	Triac, 0,45 A			
Temperatura ambiente	-5 °C ... +45 °C			
Grado de protección	IP 20			
Clase de protección	II según EN 60.669			

Accesorios

Actuador para válvulas a 230V
Detalles página 309

Actuador para válvulas a 24V
Detalles página 309

Esquemas de conexiones

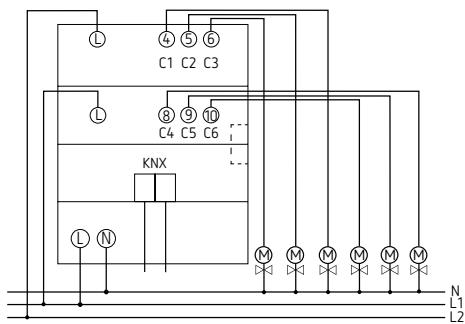

HMG 6 T KNX

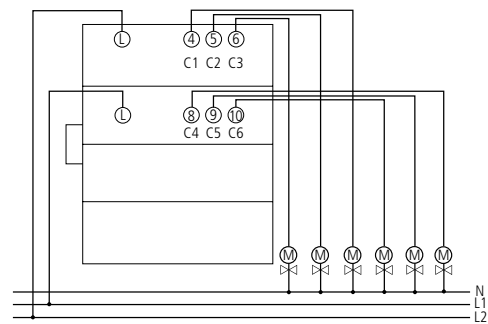

HME 6 T KNX

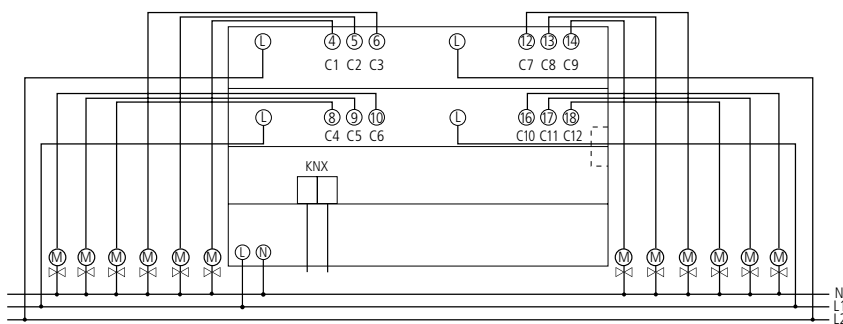

HM 12 T KNX

Domótica e inmótica

KNX, Regulación de la calefacción



HMT 6 S KNX

Descripción

- Control de la bomba del circuito de calor en función de la demanda
- Sin necesidad de termostato ambiental KNX
- Montaje directo en el distribuidor del circuito de calor
- Técnica de conexión sin tornillos por bornes de enchufe
- Alimentación de corriente integrada para accionamientos térmicos del regulador
- Magnitud de ajuste continua o de conmutación seleccionable

HMT 6 S KNX

- Actuador de calefacción para controlar 6 accionamientos térmicos del regulador (24 V o señal de 0-10 V)

HMT 12 S KNX

- Actuador de calefacción para controlar 12 accionamientos térmicos del regulador (24 V o señal de 0-10 V)

Selección de productos

Modelo	Referencia
HMT 6 S KNX	4900373
HMT 12 S KNX	4900374

Datos técnicos

	HMT 6 S KNX	HMT 12 S KNX
Alimentación KNX	Tensión del bus, ≤ 10 mA	
Alimentación	230–240 V AC	
Consumo en espera	< 1 W	
Frecuencia	50–60 Hz	
Número de canales	6	12
Temperatura ambiente	-5 °C ... $+50$ °C	
Grado de protección	IP 20	
Clase de protección	II según EN 60 730-1	

Accesorios

Actuador para válvulas a 24V
 Detalles página 309

Dimensiones

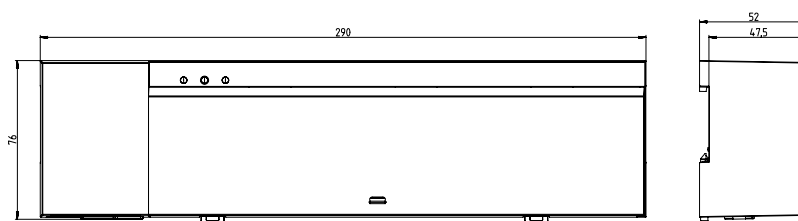

HMT 6 S KNX, HMT 12 S KNX

Esquemas de conexiones

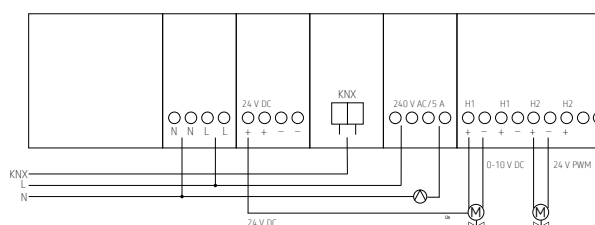

HMT 6 S KNX



Descripción

- Actuador KNX motorizado para válvulas de calefacción y refrigeración
- Sensor de temperatura integrado
- Regulador integrado para calentamiento y refrigeración eficiente con un nivel adicional respectivamente
- Gran potencia de ajuste, hasta 220 N con un recorrido de válvula máximo de 8 mm
- 2 entradas binarias universales, opción de conexión, por ejemplo, para sensor de temperatura externo, contacto de ventana, detector de presencia o pulsador
- Lógica integrada para un total de 10 contactos de ventana
- Posibilidad de uso en el distribuidor del circuito de calefacción
- Acoplador de bus integrado
- Adaptación de válvula automática
- Uso universal, gracias a una gran variedad de adaptadores de válvula
- 2 adaptadores de válvula diferentes incluidos para los principales modelos de válvulas M30x1,5 y Danfoss (VA 10, VA 100)
- Puesta en funcionamiento y comunicación segura mediante compatibilidad de KNX Data Secure

Selección de productos

Modelo	Referencia
CHEOPS S KNX	7319205

Datos técnicos

	CHEOPS S KNX
Alimentación KNX	Tensión de bus, 7,5 mA
Recorrido máximo de regulación	8 mm
Indicación de la fuerza de regulación	220 N
Temperatura ambiente	+5 °C ... +50 °C
Clase de protección	III según EN 60730-2-14
Grado de protección	IP 21

Accesorios

Sensor de temperatura

Detalles página 310

Sensor de suelo

Detalles página 310

Sensor temp. RAMSES IP65

Detalles página 310

Dimensiones

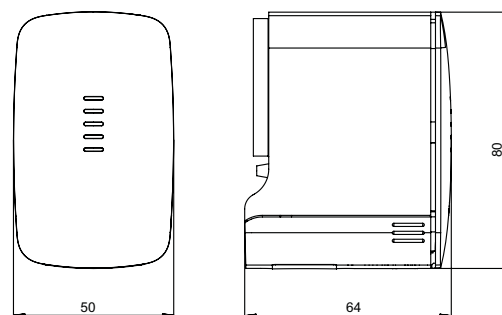

Domótica e inmótica

KNX, Regulación de la calefacción



Descripción

- Sensor de calidad del aire (CO₂) con regulador de temperatura para espacios individuales
- Mide la concentración de CO₂, la humedad relativa, la temperatura y la presión atmosférica barométrica
- 3 umbrales parametrizables independientes para la concentración de CO₂ y la humedad relativa
- Margen de ajuste de CO₂ de 300–5000 ppm
- Para el control de actuadores de calefacción o accionamientos de regulador a motor
- En el volumen de suministro se incluyen dos placas frontales: una escala absoluta y una escala relativa
- Pulsador manual para presencia o modos de funcionamiento: confort, stand-by, disminución nocturna, protección contra las heladas
- 4 entradas binarias para interruptores/pulsadores convencionales (conmutación, atenuación, persiana), o también para el sensor de temperatura externo, el contacto de persiana o la señal de presencia
- En caso de no alcanzarse o de superarse los umbrales se puede ejecutar una acción (enviar, prioridad, conmutar, valor)
- Indicación del modo actual y modo calefacción/refrigeración mediante LEDs de varios colores

Selección de productos

Modelo	Referencia
AMUN 716 S KNX	7169230

Datos técnicos

AMUN 716 S KNX			
Alimentación KNX	Tensión del bus, ≤ 15 mA	Tensión de contacto	5 V, Preparado internamente
Rango de medición CO ₂	300–5000 ppm	Corriente de contacto	0,5 mA
Rango de medición de temperatura	-5 °C ... +45 °C	Número de entradas	4
Rango de medición de la humedad del aire	1–100 % rH	Temperatura ambiente	+5 °C ... +40 °C
Rango de medición presión atmosférica	30000–110000 Pa	Grado de protección	IP 20
Prolongación de la interfaz máx.	30 m	Clase de protección	III según EN 60.730-1

Accesorios

Sensor de temperatura externo 1

Detalles página 311

Sensor de temperatura

Detalles página 310

Sensor de temperatura externa IP 65

Detalles página 310

Dimensiones

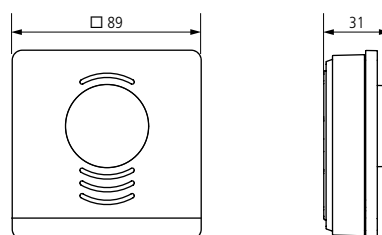



Descripción

- Regulador de temperatura para espacios individuales Fan Coil
- Para el control de Fan-Coil (ventiladores convectores)
- Regulador PI continuo para calefacción y refrigeración
- En el volumen de suministro se incluyen dos ruedas de ajuste: una escala absoluta (montada) y una escala relativa (incluida)
- La rueda de ajuste puede limitarse mecánicamente o por parámetros
- Tecla manual para los modos de funcionamiento apagado, automático, niveles de ventilador 1, 2, 3
- 3 entradas binarias para interruptores/pulsadores convencionales (conmutación, atenuación, persiana), o también para el sensor de temperatura externo, el contacto de persiana o la señal de presencia
- LED (rojo) para el modo de calefacción, (azul) para el modo de refrigeración
- Con acoplador de bus integrado

Selección de productos

Modelo	Referencia
RAMSES 713 FC KNX	7139202

Datos técnicos

RAMSES 713 FC KNX			
Alimentación KNX	Tensión del bus, ≤ 10 mA	Rango de regulación de la temperatura	+10 °C ... +28 °C
Temperatura ambiente	+0 °C ... +50 °C	Grado de protección	IP 20
Rango de medición de temperatura	+0 °C ... +40 °C	Clase de protección	II según EN 60 730-1

Accesorios

Sensor de temperatura externo 1

Detalles página 311

Sensor de temperatura

Detalles página 310

Dimensiones

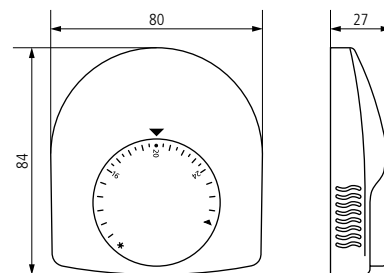

RAMSES 713 FC KNX

Domótica e inmótica

KNX, Regulación de la calefacción

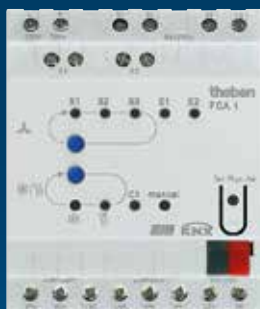

FCA 1 KNX



FCA 2 KNX

Descripción

Características comunes

- Actuador de Fan Coil
- Para el control de unidades de Fan Coil (ventiladores convectores)
- Para sistemas de 2 y 4 tuberías
- Para hasta tres velocidades de ventilador
- Relé adicional para el registro eléctrico de calefacción o de refrigeración
- Entrada libre de potencial para un contacto de ventana o un sensor de temperatura
- Entrada libre de potencial para el control de condensado
- Indicación del estado de funcionamiento mediante 9 LEDs
- Manejo manual en el aparato (velocidades del ventilador, conmutación entre calefacción y refrigeración)
- Adaptación del valor nominal para enfriar en función de la temperatura exterior
- Contacto de conmutación libre de potencial para el registro de refrigeración o de calefacción
- Con programa de emergencia

FCA 1 KNX

- Para válvulas de 2 y 3 posiciones

FCA 2 KNX

- Posibilidad de conectar un ventilador de 0-10 V
- Para válvulas proporcionales 0-10 V

Selección de productos

Modelo	Referencia
FCA 1 KNX	4920200
FCA 2 KNX	4920210



Datos técnicos

	FCA 1 KNX	FCA 2 KNX
Alimentación KNX	Tensión del bus, ≤ 10 mA	Tensión del bus, ≤ 8 mA
Alimentación	220–230 V CA	100–240 V CA
Frecuencia	50–60 Hz	
Consumo en espera	1,9 W	–
Anchura	4 módulos	
Tipo de contacto	Triac	Contacto de cierre
Potencia de conexión del relé adicional	16 A	
Potencia de conexión del relé del ventilador	8 A	6 A
Temperatura ambiente	-5 °C ... +45 °C	
Grado de protección	IP 20	
Clase de protección	II según EN 60 730-1	

Accesorios

Sensor de temperatura

Detalles página 310

Esquemas de conexiones

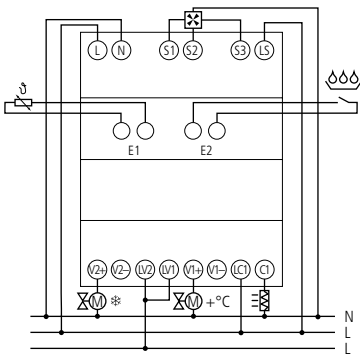

FCA 1 KNX

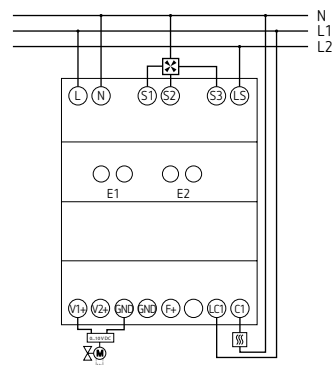

FCA 2 KNX

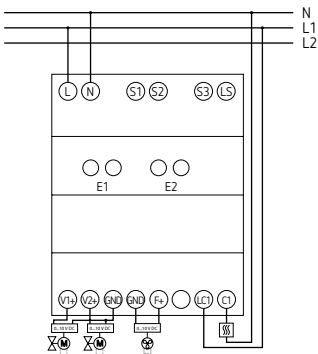

FCA 2 KNX

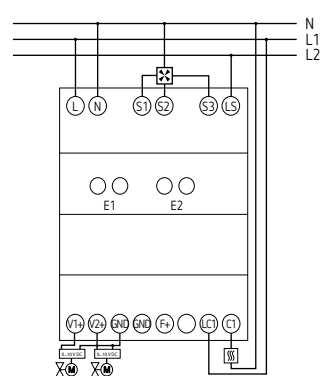

FCA 2 KNX

Domótica e inmótica

KNX, Detector de presencia



Descripción

- KNX-Detector de presencia por infrarrojos pasivo para montaje en el techo
- Zona de detección rectangular para pasillos y para pasadizos de almacenes
- Zona de detección con 2 zonas de detección conectables y desconectables individualmente, cada una de 15 x 5 m (total de 30 x 5 m)
- 2 canales de luz y 2 canales de presencia
- 2 canales de luz C1, C2 con 1 medición de luz
- 2 canales de presencia ajustables de forma individual
- Medición de luz de 2 canales de adaptación automática
- Luz secuencial: detecta la dirección de movimiento de las personas en la habitación y conecta la iluminación „por anticipado“ en los grupos de iluminación adyacentes
- Efecto aura: la función de efecto aura conecta el grupo de iluminación en cuya zona de detección hay una persona y regula los grupos de iluminación adyacentes
- Detección de dirección de movimiento: aumenta el confort, p. ej., mediante apertura automática de las puertas cuando se acerca una persona
- Medición de la mezcla de luz adecuada para lámparas LED, fluorescentes (FL/PL/ESL), halógenas e incandescentes
- Funcionamiento totalmente automático o semiautomático conmutable
- Modo de regulación de luz alterna o constante con funcionalidad stand-by
- Iluminación regulable en el modo de conmutación con funcionalidad stand-by
- Valor de conmutación de luminosidad o valor nominal ajustable en Lux mediante parámetros, objetos o el mando a distancia
- Programación del valor de conmutación de la luminosidad o del valor nominal
- Ajuste del factor de corrección espacial para regular la medición de la luminosidad
- Tiempo de espera de la luz ajustable mediante parámetros, objetos o el mando a distancia
- Retardo de encendido y tiempo de espera presencia ajustables
- Sensibilidad de detección ajustable
- Tiempo de espera de adaptación automática
- Reducción del tiempo de espera en caso de presencia breve
- Funcionalidad de escenas
- Funcionamiento de prueba para comprobar la función y la zona de detección
- Conexión en paralelo Maestro-Esclavo o Maestro-Maestro de varios detectores
- Posibilidad de restringir la zona de detección con los segmentos
- Accionamiento manual por telegrama o el control remoto
- Montaje en techo en caja UP

Selección de productos

Tipo de montaje	Color	Modelo	Referencia
Montaje en el techo	Blanco	thePassa P360 KNX UP WH	2019300

Datos técnicos

	thePassa P360 KNX UP
Alimentación KNX	Tensión del bus, ca. 9 mA
Altura de montaje	2–6 m
Altura mínima	> 1,7 m
Rango de regulación de la luminosidad	10–3000 lx
Tiempo de retardo al apagado Luz	30 s – 60 min
Retardo al apagado salida presencia	10 s – 120 min
Retardo de conexión Presencia	10 s–30 min / inactivo
Temperatura ambiente	-15 °C ... +50 °C
Grado de protección	IP 54 (cuando esta instalado)

Zona de detección (Cuadrada)

Altura de montaje (A)	Movimiento transversal (t)	Movimiento radial (r)
2 m	56 m ² 16 m x 3,5 m	56 m ² 16 m x 3,5 m
2,5 m	88 m ² 22 m x 4 m	72 m ² 18 m x 4 m
3 m	135 m ² 30 m x 4,5 m	90 m ² 20 m x 4,5 m
3,5 m	150 m ² 30 m x 5 m	100 m ² 20 m x 5 m
4 m	150 m ² 30 m x 5 m	100 m ² 20 m x 5 m
4,5 m	150 m ² 30 m x 5 m	100 m ² 20 m x 5 m
5 m	150 m ² 30 m x 5 m	100 m ² 20 m x 5 m
5,5 m	150 m ² 30 m x 5 m	100 m ² 20 m x 5 m
6 m	150 m ² 30 m x 5 m	100 m ² 20 m x 5 m

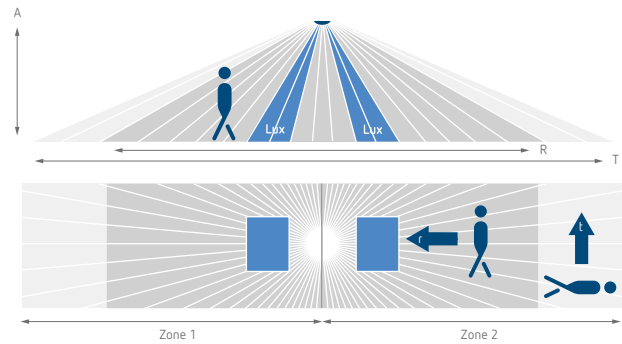

Accesorios

Carcasa de protección, QuickSafe

Detalles página 304

theSenda B

Detalles página 305

theSenda P

Detalles página 305

theSenda S

Detalles página 305

Caja 110A WH

Detalles página 303

Caja 110A GR

Detalles página 303

Caja para el montaje en el techo 73A

Detalles página 304

Segmentos limitación de zona

Detalles página 304

Detalles página 323

Dimensiones

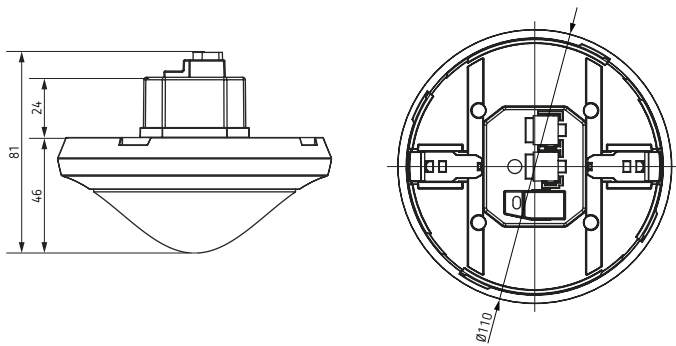

Domótica e inmótica

KNX, Detector de presencia



theRonda S360 KNX AP

theRonda S360 KNX FLAT DE

Descripción

- Detector de presencia por infrarrojos pasivo para montaje en el techo
- Zona de detección redonda de 360°, hasta Ø 9 m (64 m²)
- Control automático en función de la presencia y la luminosidad para iluminación y HVAC
- Medición de la mezcla de luz adecuada para lámparas fluorescentes (FL/PL/ESL), halógenas, incandescentes y LED
- 2 canales de luz C1, C2
- Modo de conmutación o regulación de luz constante con funcionalidad stand-by (luz de orientación)
- Modo de conmutación con iluminación regulable
- Funcionamiento totalmente automático o semiautomático conmutable
- Valor de consigna o valor de conmutación de luminosidad ajustable en Lux mediante parámetros, objetos o el mando a distancia
- Programación del valor de consigna o del valor de conmutación de luminosidad
- Reducción del tiempo de espera en caso de presencia breve (presencia de corta duración)
- Control manual mediante telegrama o mando a distancia
- 2 canales de presencia C4, C5, configurables individualmente
- Retardo de encendido y tiempo de espera ajustables
- Ajuste del factor de corrección de la habitación para regular la medición de la luminosidad
- Sensibilidad ajustable
- Funcionamiento de prueba para comprobar la función y la zona de detección
- Conexión en paralelo de varios detectores de presencia (Maestro-Esclavo o Maestro-Maestro)
- Mando a distancia de usuario «theSenda S» (opcional)
- Mando a distancia del instalador «theSenda B» (opcional)
- Mando a distancia de instalación «theSenda P» (opcional)

Selección de productos

Tipo de montaje	Color	Modelo	Referencia
Montaje en el techo	Blanco	theRonda S360 KNX AP WH	2089550
	Gris	theRonda S360 KNX AP GR	2089551
Montaje en techo	Blanco	theRonda S360 KNX FLAT DE WH	2089560

Datos técnicos

	theRonda S360 KNX AP WH	theRonda S360 KNX FLAT DE WH
Alimentación KNX	Tensión del bus, ca. 9 mA	
Altura de montaje	2–3 m	
Altura mínima	> 1,7 m	
Rango de regulación de la luminosidad	10–3000 lx	
Tiempo de retardo al apagado Luz	30 s–60 min	
Retardo al apagado salida presencia	10 s–120 min	
Retardo de conexión Presencia	10 s–30 min / inactivo	

	theRonda S360 KNX AP WH	theRonda S360 KNX FLAT DE WH
Temperatura ambiente	-15 °C ... +50 °C	
Grado de protección	IP 54	IP 54 (cuando esta instalado)

Zona de detección (Circular)

Altura de montaje (A)	En posición sentada (S)	En movimiento (T)
2 m	5 m ² 2,5 m	38 m ² 7 m
2,5 m	7 m ² 3 m	38 m ² 7 m
3 m	13 m ² 4 m	50 m ² 8 m
3,5 m	13 m ² 4 m	50 m ² 8 m
4 m	–	64 m ² 9 m

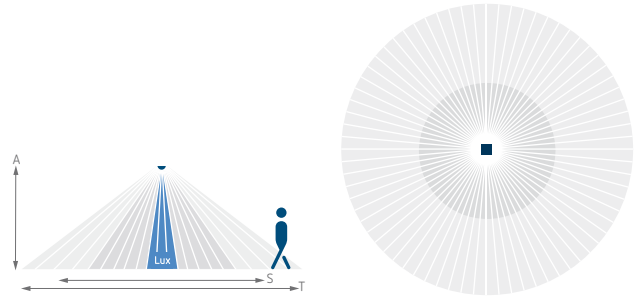

Accesorios

theSenda B
Detalles página 305

theSenda P
Detalles página 305

theSenda S
Detalles página 305

Dimensiones

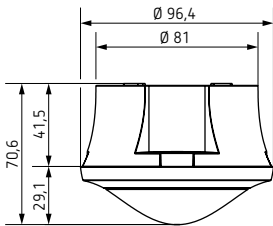

theRonda S360 KNX AP

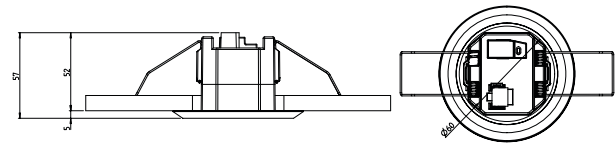
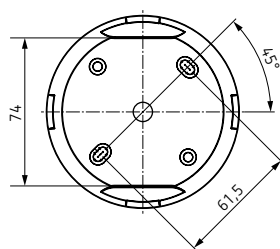

theRonda S360 KNX FLAT DE

Domótica e inmótica

KNX, Detector de presencia



Descripción

- KNX-Detector de presencia por infrarrojos pasivo para montaje en el techo
- Zona de detección redonda de 360, hasta Ø 24 m (452 m²)
- 2 canales de luz y 2 canales de presencia
- 2 canales de luz C1, C2 con 1 medición de luz
- 2 canales de presencia ajustables de forma individual
- Medición de luz de 1 canal de adaptación automática
- Medición de la mezcla de luz adecuada para lámparas LED, fluorescentes (FL/PL/ESL), halógenas e incandescentes
- Funcionamiento totalmente automático o semiautomático conmutable
- Modo de regulación de luz alterna o constante con funcionalidad stand-by
- Iluminación regulable en el modo de conmutación con funcionalidad stand-by
- Valor de conmutación de luminosidad o valor nominal ajustable en Lux mediante parámetros, objetos o el mando a distancia
- Programación del valor de conmutación de la luminosidad o del valor nominal
- Ajuste del factor de corrección espacial para regular la medición de la luminosidad
- Tiempo de espera de la luz ajustable mediante parámetros, objetos o el mando a distancia
- Retardo de encendido y tiempo de espera presencia ajustables
- Sensibilidad de detección ajustable
- Tiempo de espera de adaptación automática
- Reducción del tiempo de espera en caso de presencia breve
- Funcionalidad de escenas
- Funcionamiento de prueba para comprobar la función y la zona de detección
- Conexión en paralelo Maestro-Esclavo o Maestro-Maestro de varios detectores
- Posibilidad de restringir la zona de detección con los segmentos
- Accionamiento manual por telegrama o el control remoto
- Montaje en techo en caja UP

Selección de productos

Tipo de montaje	Color	Modelo	Referencia
Montaje en el techo	Blanco	theRonda P360 KNX UP WH	2089000

Datos técnicos

	theRonda P360 KNX UP WH	theRonda P360 KNX UP GR
Alimentación KNX	Tensión del bus	
Altura de montaje	2 – 10 m	
Altura mínima	> 1,7 m	
Rango de regulación de la luminosidad	30 – 3000 lx	
Tiempo de retardo al apagado Luz	30 s – 60 min	
Retardo al apagado salida presencia	10 s – 120 min	
Retardo de conexión Presencia	10 s – 30 min / inactivo	
Temperatura ambiente	-15 °C ... +50 °C	
Grado de protección	IP 54 (cuando esta instalado)	

Zona de detección (Circular)

Altura de montaje (A)	Movimiento transversal (T)	En posición sentada (S)
6 m	452 m ² 24 m	–
10 m	491 m ² 25 m	–
2 m	380 m ² 22 m	16 m ² 4,5 m
2,5 m	415 m ² 23 m	24 m ² 5,5 m
3 m	452 m ² 24 m	28 m ² 6 m
3,5 m	452 m ² 24 m	38 m ² 7 m

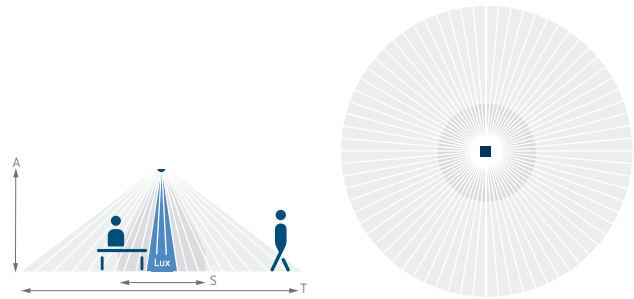

Accesorios

Carcasa de protección, QuickSafe
Detalles página 304

theSenda B
Detalles página 305

theSenda P
Detalles página 305

theSenda S
Detalles página 305

Caja 110A WH
Detalles página 303

Caja 110A GR
Detalles página 303

Caja para el montaje en el techo 73A
Detalles página 304

Segmentos limitación de zona
Detalles página 304

Dimensiones

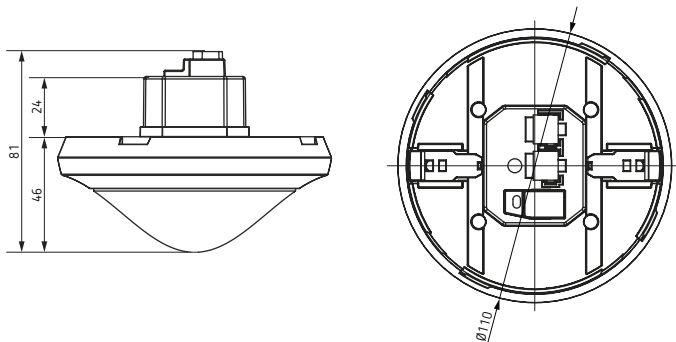

Domótica e inmótica

KNX, Detector de presencia



thePrema P360 KNX UP

thePrema S360 KNX UP

Descripción

Características comunes

- KNX-Detector de presencia por infrarrojos pasivo para montaje en el techo
- Medición de la mezcla de luz adecuada para lámparas LED, fluorescentes (FL/PL/ESL), halógenas e incandescentes
- Funcionamiento totalmente automático o semiautomático conmutable
- Modo de regulación de luz alterna o constante con funcionalidad stand-by
- Iluminación regulable en el modo de conmutación con funcionalidad stand-by
- Valor de conmutación de luminosidad o valor nominal ajustable en Lux mediante parámetros, objetos o el mando a distancia
- Programación del valor de conmutación de la luminosidad o del valor nominal
- Ajuste del factor de corrección espacial para regular la medición de la luminosidad
- Tiempo de espera de la luz ajustable mediante parámetros, objetos o el mando a distancia
- Retardo de encendido y tiempo de espera presencia ajustables
- Sensibilidad de detección ajustable
- Tiempo de espera de adaptación automática
- Reducción del tiempo de espera en caso de presencia breve
- Funcionalidad de escenas
- Ajuste muy simple del comportamiento de ahorro de energía con la nueva función „eco plus“
- Funcionamiento de prueba para comprobar la función y la zona de detección
- Conexión en paralelo Maestro-Esclavo o Maestro-Maestro de varios detectores
- Mando a distancia del usuario y mando a distancia del instalador (opcional)
- Supervisión de recintos
- * De acuerdo a los términos y condiciones de la garantía, consulte www.theben.es/garantie

thePrema P360 KNX

- Zona de detección cuadrada de 360° (hasta 100 m²) para una planificación sencilla y segura
- 3 canales de luz y 2 canales de presencia
- 2 canales de luz C1, C2 con 2 mediciones de luz y un canal de luz adicional C3 independiente de la luminosidad
- 2 canales de presencia ajustables de forma individual
- Medición de luz de 3 canales de adaptación automática

thePrema S360 KNX

- Zona de detección cuadrada de 360° (hasta 64 m²) para una planificación sencilla y segura
- 2 canales de luz C1, C2 con 1 medición de luz
- 2 canales de presencia C4, C5 ajustables de forma individual
- Medición de luz de 1 canal de adaptación automática

Selección de productos

Tipo de montaje	Color	Modelo	Referencia
Montaje en el techo	Blanco	thePrema P360 KNX UP WH	2079000
	Gris	thePrema P360 KNX UP GR	2079001
	Blanco	thePrema S360 KNX UP WH	2079500
	Gris	thePrema S360 KNX UP GR	2079501

Datos técnicos

	thePrema P360 KNX UP	thePrema S360 KNX UP
Alimentación KNX	Tensión del bus, ca. 9 mA	Tensión del bus, ca. 8 mA
Altura de montaje	2 – 10 m	2 – 3,5 m
Altura mínima	> 1,7 m	

	thePrema P360 KNX UP	thePrema S360 KNX UP
Rango de regulación de la luminosidad	5 – 3000 lx	
Tiempo de retardo al apagado Luz	30 s – 60 min	
Retardo al apagado salida presencia	10 s – 120 min	
Retardo de conexión Presencia	10 s – 30 min / inactivo	
Temperatura ambiente	+0 °C ... +50 °C	
Grado de protección	IP 40 (cuando esta instalado)	

Zona de detección thePrema P360 KNX (Cuadrada)

Altura de montaje (A)	Movimiento transversal (T)	En posición sentada (S)
2 m	36 m ² 6 m x 6 m ± 0,5 m	20 m ² 4,5 m x 4,5 m
2,5 m	64 m ² 8 m x 8 m ± 0,5 m	36 m ² 6 m x 6 m
3 m	81 m ² 9 m x 9 m ± 1 m	49 m ² 7 m x 7 m
3,5 m	100 m ² 10 m x 10 m ± 1 m	64 m ² 8 m x 8 m
5 m	144 m ² 12 m x 12 m ± 1,5 m	–
10 m	400 m ² 20 m x 20 m ± 2 m	–

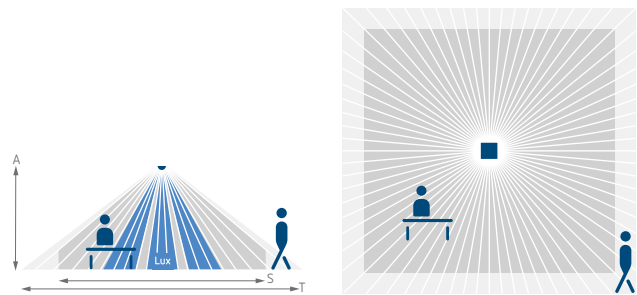

Zona de detección thePrema S360 KNX (Cuadrada)

Altura de montaje (A)	Movimiento transversal (T)	En posición sentada (S)
2 m	20 m ² 4 m x 4 m ± 0,5 m	9 m ² 3 m x 3 m
2,5 m	36 m ² 6 m x 6 m ± 0,5 m	16 m ² 4 m x 4 m
3 m	49 m ² 7 m x 8 m ± 1 m	25 m ² 5 m x 5 m
3,5 m	64 m ² 8 m x 8 m ± 1 m	–

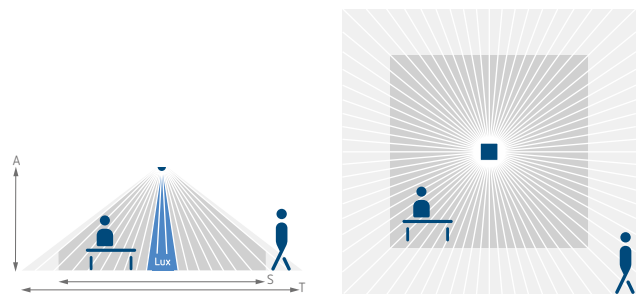

Accesorios

Carcasa de protección, QuickSafe
Detalles página 304

theSenda B
Detalles página 305

theSenda P
Detalles página 305

theSenda S
Detalles página 305

Caja 110A WH
Detalles página 303

Caja 110A GR
Detalles página 303

Caja para el montaje en el techo 73A
Detalles página 304

Caja 110B WH
Detalles página 303

Caja 110B GR
Detalles página 303

Dimensiones

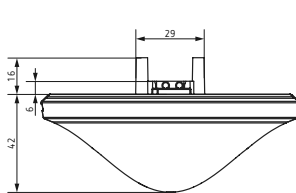

thePrema P360 KNX

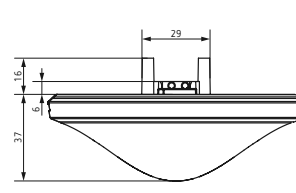
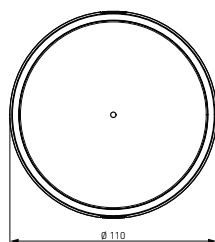

thePrema S360 KNX

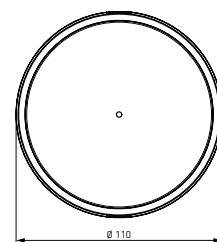

Domótica e inmótica

KNX, Detector de presencia

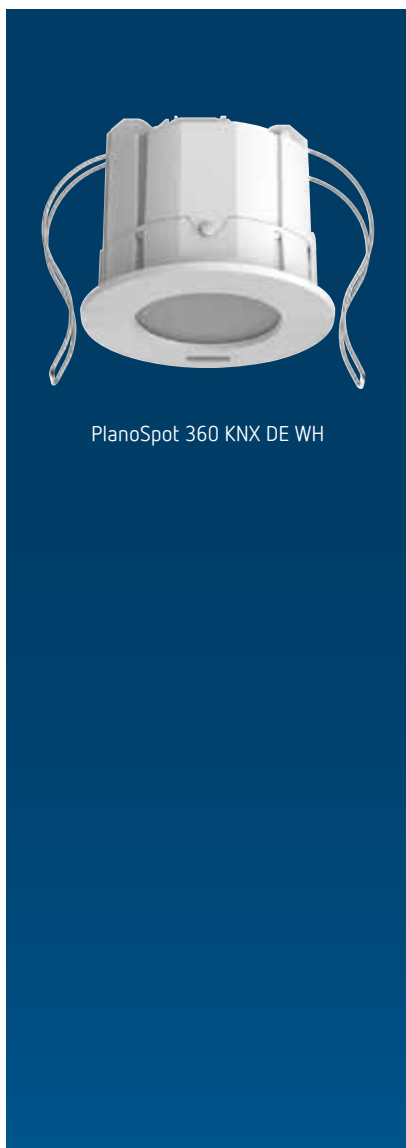

Descripción

- Detector de presencia por infrarrojos pasivo para montaje en el techo
- Diseño plano con marcos cobertores intercambiables disponibles en diversos colores
- Zona de detección cuadrada de 360° (hasta 64 m²) para una planificación sencilla y segura
- Control automático en función de la presencia y la luminosidad para iluminación y HVAC
- Dos zonas de detección de diferente tamaño para ofrecer mayor flexibilidad. Ajustable mediante parámetros o con mando a distancia.
- Ajuste manual de la zona de detección (dispositivo basculante)
- Medición de la mezcla de luz, apto para lámparas fluorescentes (FL/PL/ESL), halógenas/incandescentes y LED
- 3 mediciones de luz con diferente orientación
- 2 canales de luz C1, C2 con dos mediciones de luz y un canal de luz adicional C3 independiente de la luminosidad
- Conmutación o regulación de luz constante con 2 regulaciones autónomas y funcionalidad en reposo (luz de orientación)
- Modo de conmutación con iluminación regulable
- Totalmente automático o semiautomático
- Valor nominal o valor de conmutación de luminosidad ajustable en Lux mediante parámetros, objetos o el mando a distancia
- Programación del valor nominal o del valor de conmutación de luminosidad
- Tiempo de espera de la luz ajustable
- Tiempo de espera de adaptación automática ajustable mediante parámetros, objetos o el mando a distancia
- Reducción del tiempo de espera en caso de presencia breve (presencia de corta duración)
- Control manual mediante telegrama o mando a distancia
- 2 canales de presencia C4, C5, configurables individualmente
- Retardo de encendido y tiempo de espera ajustables
- Supervisión de recintos con registro de movimientos selectivo
- Ajuste del factor de corrección de la habitación para regular la medición de la luminosidad
- Sensibilidad ajustable
- Ajuste muy simple del comportamiento de ahorro de energía con la nueva función «eco plus»
- Funcionamiento de prueba para comprobar el funcionamiento y la zona de detección
- Escenas
- Conexión en paralelo de varios detectores de presencia (Maestro-Esclavo o Maestro-Maestro)
- Montaje en falsos techos mediante resortes
- Posibilidad de montaje en el techo con caja de instalación sobre superficie (opcional)
- Mando a distancia de usuario «theSenda S» (opcional)
- Mando a distancia del instalador «theSenda B» (opcional)
- Mando a distancia de instalación «theSenda P» (opcional)

Selección de productos

Tipo de montaje	Color	Modelo	Referencia
Montaje en techo	Blanco	PlanoSpot 360 KNX DE WH	2039100

Datos técnicos

	PlanoSpot 360 KNX DE WH
Alimentación KNX	Tensión del bus, ca. 8 mA
Altura de montaje	2–3 m
Altura mínima	> 1,7 m
Rango de regulación de la luminosidad	10–3000 lx
Tiempo de retardo al apagado Luz	30 s–60 min
Tiempo en Stand-by Luz	30 s–60 min , on, inactivo
Stand-by luminosidad	1–25 %



	PlanoSpot 360 KNX DE WH
Retardo al apagado salida presencia	10 s–120 min
Retardo de conexión Presencia	10 s–30 min / inactivo
Temperatura ambiente	+0 °C ... +50 °C
Grado de protección	IP 20

Zona de detección (Cuadrada)

Altura de montaje (A)	En posición sentada (S)	En movimiento (T)
2 m	9 m ² 3 m x 3 m	20 m ² 4,5 m x 4,5 m ± 0,5 m
2,5 m	16 m ² 4 m x 4 m	36 m ² 6 m x 6 m ± 0,5 m
3 m	20 m ² 4,5 m x 4,5 m	49 m ² 7 m x 7 m ± 1 m
3,5 m	–	64 m ² 8 m x 8 m ± 1 m

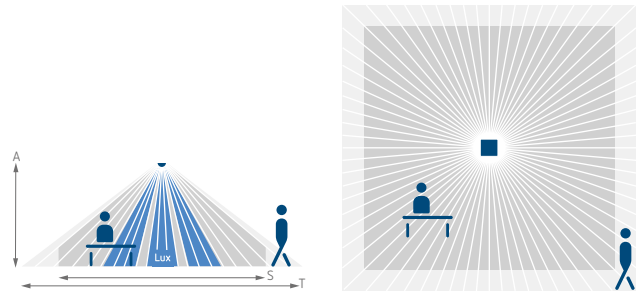

Accesorios

theSenda B
Detalles página 305

theSenda P
Detalles página 305

theSenda S
Detalles página 305

Caja 75A WH
Detalles página 304

Caja 75A BK
Detalles página 304

Caja 75A SR
Detalles página 304

PlanoCover 76 BK
Detalles página 304

PlanoCover 76 SR
Detalles página 304

Dimensiones

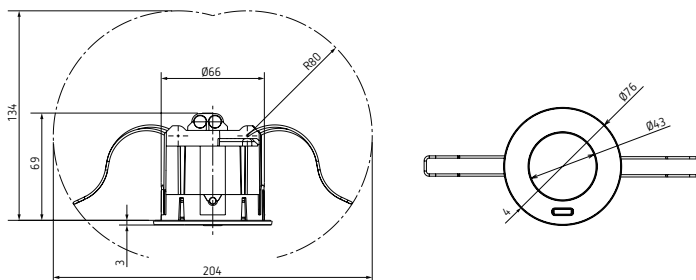

Domótica e inmótica

KNX, Detector de presencia



theMura KNX UP WH

Descripción

- Detector de presencia/movimiento por infrarrojos pasivo para montaje empotrado en la pared
 - Zona de detección rectangular
 - Para sistema de bus KNX
 - KNX Data-Secure
 - Posibilidad de funcionamiento totalmente automático o semiautomático
 - Pulsador integrado definido por el usuario (desactivable)
 - Posibilidad de control manual a través de un pulsador KNX externo
 - Medición de la luminosidad orientada (medición de mezcla de luz)
 - Función de programación
 - Funciones de bloqueo
 - Canal HVAC sin influencia de la luminosidad
 - Retardo de encendido y tiempo de espera, canal HVAC ajustable
 - Ampliación de la zona de detección mediante parametrización maestro/esclavo o maestro/maestro
 - Sensibilidad de detección ajustable
 - Funcionamiento de prueba para comprobar el funcionamiento y la zona de detección
 - Configuración por software ETS (funcionalidad plena)
 - Obturadores de zona incluidos en el volumen de suministro
 - Con marco cobertor Theben
 - También apto para una amplia gama de mecanismos (con accesorios), véase www.theben.es
- theMura S180 KNX UP WH**
- Detectores de movimiento
 - Zona de detección rectangular de 170°, 14 x 17 m (238 m²) a una altura de montaje de 1,1 m
 - 1 canal de luz y 1 canal HVAC
 - Conmutar
- theMura P180 KNX UP WH**
- Iluminación regulable en el modo de conmutación con y sin influencia de la luz natural
 - 3 canales lógicos (Y, O, 0 EXCL.)
- theMura P180 KNX UP WH**
- Detectores de presencia
 - Zona de detección rectangular de 170°, 14 x 17 m (238 m²) a una altura de montaje de 1,1 m
 - 2 canales de luz y 2 canales HVAC
 - Conmutación o regulación de luz constante con funcionalidad de reposo (luz de orientación)
 - Iluminación regulable en el modo de conmutación con y sin influencia de la luz natural
 - Regulación sencilla de la medición de la luminosidad
 - Presencia de corta duración
 - Velocidad de regulación seleccionable
 - Función aura
 - Funcionalidad de escenas
 - Luz de orientación integrada (blanca)
 - Sensor de temperatura integrado
 - Función acústica
 - 2 entradas binarias
 - 6 canales lógicos (Y, O, 0 EXCL.)
 - Opciones de ajuste limitadas con mando a distancia por aplicación/universal theSenda B
 - Opciones de ajuste limitadas con mando a distancia de servicio theSenda P
 - Mando a distancia de usuario opcional para el control manual theSenda S/theSenda B
- theMura P180 2.20 KNX UP WH**
- Como theMura P180 KNX UP WH, pero:
- Zona de detección rectangular de 170°, 16 x 10 m (160 m²) a una altura de montaje de 2,2 m

Selección de productos

Tipo de producto	Canal	Altura de montaje	Color	Modelo	Referencia
Detectores de movimiento	1 x luz 1 x HVAC	0,8-1,2 m	Blanco	theMura S180 KNX UP WH	2069650
Detectores de presencia	2 x luz 2 x HVAC	0,8-1,2 m	Blanco	theMura P180 KNX UP WH	2069655
Detectores de presencia	2 x luz 2 x HVAC	2,2 m	Blanco	theMura P180 2.20 KNX UP WH	2069658

Datos técnicos

	theMura S180 KNX UP WH	theMura P180 KNX UP WH	theMura P180 2.20 KNX UP WH
Alimentación KNX	Tensión de bus, < 10 mA	Tensión de bus, < 12 mA	
Altura de montaje	0,8-1,2 m		2,2 m
Margen de regulación de la luminosidad	5-3000 lx		
Tiempo de espera de luz	30 s-60 min		
Tiempo de espera HVAC	10 s-120 min		
Retardo de conexión HVAC	10 s-30 min/desactivado		
Tamaño de caja empotrada	Tamaño 1		

	theMura S180 KNX UP WH	theMura P180 KNX UP WH	theMura P180 2.20 KNX UP WH
Gama de medida de temperatura	-	-5 °C ... +45 °C	
Temperatura ambiente	-15 °C ... +45 °C		
Tipo de protección	IP 20		

Zona de detección (theMura S180 KNX/theMura P180 KNX)

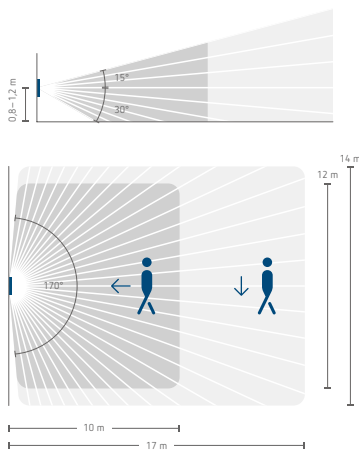

- En dirección transversal con respecto al detector
- En dirección frontal con respecto al detector

Dimensiones (theMura S180 KNX/theMura P180 KNX)

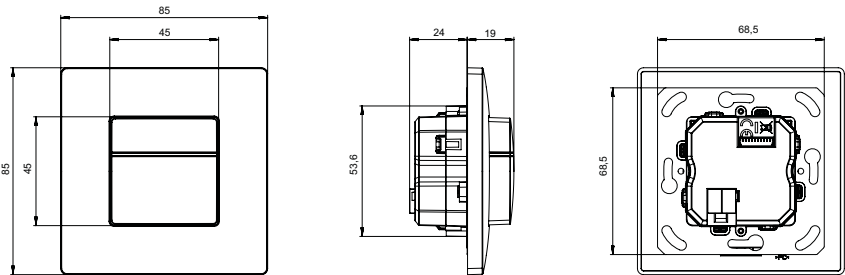

Zona de detección (theMura P180 2.20 KNX)

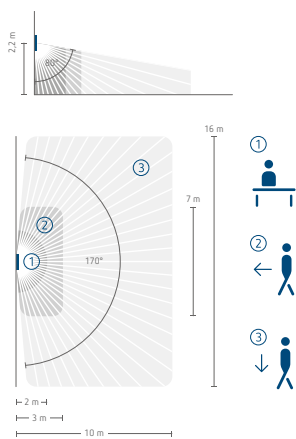

Dimensiones (theMura P180 2.20 KNX)

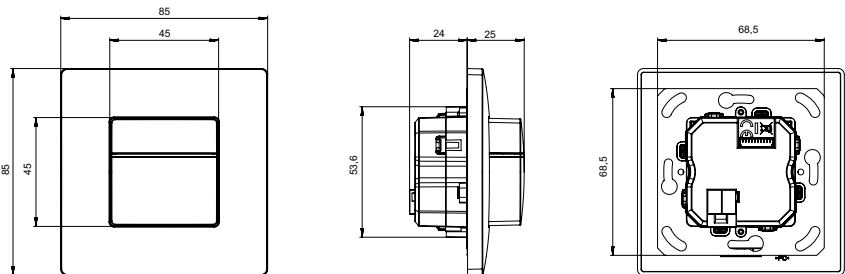

Accesorios

theSenda P
Detalles página 305

theSenda S
Detalles página 305

theSenda B
Detalles página 305

Diversos marcos adaptadores
Detalles página 305



Descripción

- Detector de movimiento (PIR)
- Control automático de la iluminación en función de la presencia y de la luminosidad
- Se puede integrar en el sistema de automatización del edificio KNX
- Para el exterior
- Para el montaje en la pared y en el techo
- Sensor de temperatura integrado
- Valor de luminosidad y tiempo de espera ajustables
- La sensibilidad se puede reducir
- Posibilidad de restringir la zona de detección con los segmentos suministrados
- Medición de la mezcla de luz
- Posibilidad de memorizar el valor de luminosidad actual
- Función de impulsos
- Función de prueba para la comprobación de la zona de detección
- Montaje posible en caja empotrada (60 mm)
- Montaje de la base con una sola mano
- Posibilidad de puesta en funcionamiento inmediata gracias a los ajustes previos
- Elementos de ajuste protegidos
- Marco espaciador y accesorio para montaje en esquina incluido

Selección de productos

Tipo de montaje	Color	Modelo	Referencia
Montaje en la pared y en el techo	Blanco	theLuxa P300 KNX WH	1019610
	Negro	theLuxa P300 KNX BK	1019611

Datos técnicos

	theLuxa P300 KNX WH	theLuxa P300 KNX BK
Alimentación KNX	Tensión del bus, < 10 mA	
Rango de regulación de la luminosidad	1 – 3000 lx	
Tiempo de retardo al apagado Luz	1 s – 60 min	
Temperatura ambiente	-25 °C ... +45 °C	
Color	Blanco	Negro
Clase de protección	III	
Grado de protección	IP 55	

Zona de detección (Semicircular)

Altura de montaje (A)	Movimiento transversal (t)	Movimiento radial (r)
2 m	12 m	4 m
2,5 m	16 m	5 m
3 m	16 m	5 m
3,5 m	16 m	5 m
4 m	12 m	4 m

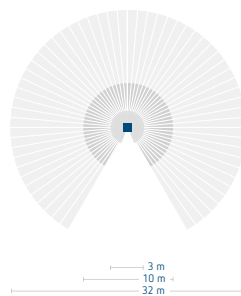

Accesorios

Accesorio para montaje en esquina

theLuxa P WH

Detalles página 306

Accesorio para montaje en esquina

theLuxa P BK

Detalles página 306

Marco espaciador theLuxa P WH

Detalles página 306

Marco espaciador theLuxa P BK

Detalles página 306

theSenda P

Detalles página 305

theSenda S

Detalles página 305

Dimensiones

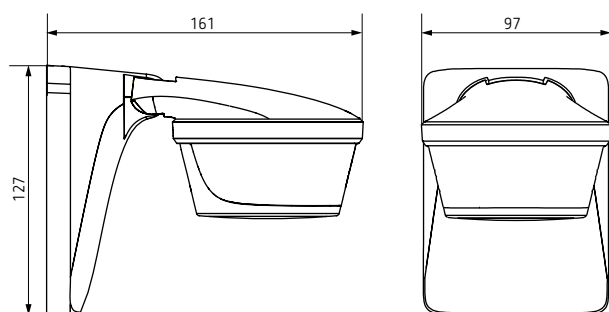

Domótica e inmótica

KNX, Estación meteorológica



Descripción

Meteodata 140 S KNX

- Sensor combinado
- Para el registro de viento, lluvia, luminosidad y temperatura
- Sensor de lluvia con calefacción
- Funcionamiento posible sin tensión de red. La calefacción del sensor de lluvia no funciona entonces
- Registro y evaluación directamente en el aparato
- Posibilidad de protección solar para hasta tres fachadas
- 4 canales de valor umbral
- 6 canales lógicos
- Visualización de los datos meteorológicos, p. ej. con la pantalla multifunción VARIA

Meteodata 140 S GPS KNX

Como Meteodata 140 S KNX, mas:

- Receptor GPS integrado
- Cálculo automático del acimut y la elevación
- Funcionamiento posible sin tensión de red. El módulo de GPS no funciona entonces

Meteodata 140 basic KNX

Como Meteodata 140 S KNX, mas:

- Sin sensor de lluvia
- Para el registro de viento, luminosidad y temperatura

Selección de productos

Modelo	Referencia
Meteodata 140 S GPS KNX	1409208
Meteodata 140 S KNX	1409207
Meteodata 140 S 24V GPS KNX	1409204
Meteodata 140 S 24V KNX	1409201
Meteodata 140 basic KNX	1409205

Datos técnicos

	Meteodata 140 S GPS KNX	Meteodata 140 S KNX	Meteodata 140 S 24V GPS KNX	Meteodata 140 S 24V KNX	Meteodata 140 basic KNX
Alimentación	110–230 V CA		15–34 V DC		–
Frecuencia	50–60 Hz		Hz		
Alimentación KNX	Tensión del bus, ≤ 10 mA				
Consumo en espera	< 0,5 W				
Rango de medición de la luminosidad	1–100000 lx				
Rango de medición de temperatura	-30 °C ... +60 °C				
Rango de medición de la velocidad del aire	2–30 m/s				
Temperatura ambiente	-20 °C ... +55 °C				
Grado de protección	IP 44				
Clase de protección	II		III		

Accesorios

Sujección para poste S

Detalles página 311

Fuente de alimentación 24V cc

Detalles página 311

Dimensiones

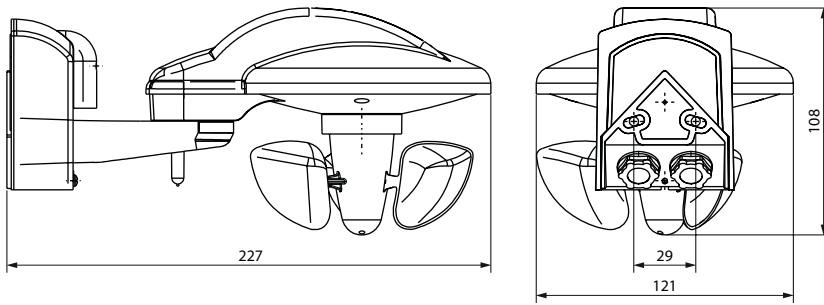

Meteodata 140 KNX

Esquemas de conexiones

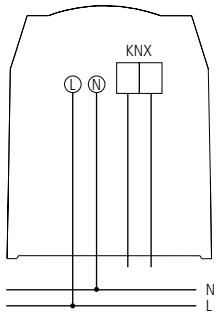

Meteodata 140 KNX

Domótica e inmótica

KNX, Estación meteorológica



LUNA 131 S KNX

Descripción

- Sensor de luminosidad y de temperatura
- Para el control en función de la luminosidad y de la temperatura en el exterior
- 5 canales de libre parametrización: 1 canal de protección solar y 4 canales universales
- Canal de protección solar con dispositivo automático de protección solar especial para aplicaciones de persianas, toldos y persianas enrollables
- Los canales universales permiten vincular la luminosidad y la temperatura
- Rango de luminosidad de 1 a 100.000 Lux
- Rango de temperaturas entre -20 °C y +55 °C
- Objeto de memorización para el umbral de luminosidad

Selección de productos

Modelo	Referencia
LUNA 131 S KNX	1319201

Datos técnicos

LUNA 131 S KNX			
Alimentación KNX	Tensión del bus, ≤ 5 mA	Temperatura ambiente	-25 °C ... +55 °C
Rango de medición de la luminosidad	1 – 100000 lx	Grado de protección	IP 54
Rango de medición de temperatura	-20 °C ... +55 °C		

Accesorios

Sujección para poste S
 Detalles página 311

Dimensiones

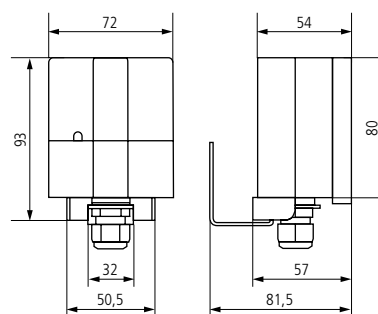

LUNA 131 S KNX



LUNA 133 KNX

Descripción

- Sensor de luminosidad
- Para el control en función de la luminosidad en el exterior
- Rango de luminosidad de 1 a 100.000 Lux
- Combinación ideal con la estación meteorológica Theben para el control individual

Selección de productos

Modelo	Referencia
LUNA 133 KNX	1339200

Datos técnicos

LUNA 133 KNX			
Alimentación KNX	Tensión del bus, ≤ 5 mA	Temperatura ambiente	-25 °C ... +55 °C
Rango de medición de la luminosidad	1 – 100000 lx	Grado de protección	IP 54

Accesorios

Sujección para poste S
Detalles página 311

Dimensiones

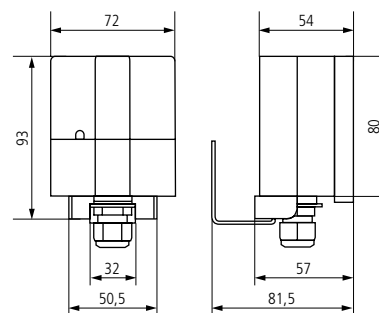

LUNA 133 KNX

Domótica e inmótica

KNX, Interruptores horarios digitales



TR 648 top2 RC KNX



TR 648 top2 RC-DCF KNX

Descripción

Características comunes

- Interruptores digitales con programación anual y astronómica
- 8 canales
- Bornas rápidas para 2 conductores cada uno
- Guía de uso en forma de texto en la pantalla
- 800 memorias de programación
- Interfaz para la tarjeta de memoria OBELISK top2 (programación por PC)
- Reserva de marcha de 8 años (batería de litio)
- Tiempos de CONEXIÓN/DESCONEXIÓN

- Programa de impulsos
- Programa de ciclos
- Amplias funciones de reloj anual
- Función de conexión astronómica (cálculo automático de las horas de salida y puesta del sol de todo el año)
- Preselección de conexión
- Conexión permanente CON./DESC.
- Temporizador
- Cuentahoras integrado
- 2 programas aleatorios
- Iluminación de pantalla (desconectable)
- Código PIN

- Cambio automático del horario de verano / invierno
- Sincronización de tiempo y fecha de otros participantes del bus

TR 648 top2 RC KNX

- Posible sincronización del tiempo conectando una antena externa DCF o GPS, mediante la antena GPS se puede determinar la posición geográfica para el programa astronómico

TR 648 top2 RC-DCF KNX

- Posible sincronización del tiempo conectando una antena externa DCF
- Funcionamiento sin tensión de red

Selección de productos

Modelo	Referencia
TR 648 top2 RC KNX	6489212
TR 648 top2 RC-DCF KNX	6489210



Datos técnicos

	TR 648 top2 RC KNX	TR 648 top2 RC-DCF KNX
Alimentación KNX	Tensión del bus, ≤ 12 mA	
Alimentación	110–240 V CA	–
Frecuencia	50–60 Hz	–
Consumo en espera	0,2 W	–
Anchura	3 módulos	
Número de canales	8	
Memorias de programación	800	
Precisión de marcha a 25 °C	$\leq \pm 0,5$ s/día (cuarzo) o DCF77/GPS	$\leq \pm 0,5$ s/día (cuarzo) o DCF77
Tiempo de conexión más breve	1 s	
Indicación	LCD	
Temperatura ambiente	-5 °C ... +45 °C	
Grado de protección	IP 20	
Clase de protección	II según EN 60 730-1	III según EN 60.730-1

Accesorios

Tarjeta OBELISK top2

Detalles página 302

Set de programación OBELISK top2/3

Detalles página 302

Antena DCF para top2/3

Detalles página 303

Antena GPS para la gama top2

Detalles página 303

Esquemas de conexiones

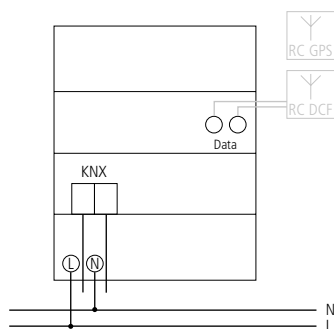

TR 648 top2 RC KNX

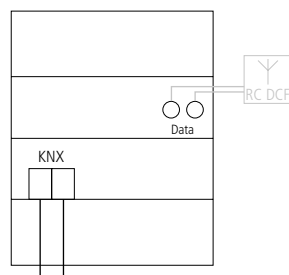

TR 648 top2 RC-DCF KNX

Domótica e inmótica

KNX, Estación meteorológica



Descripción

- Interruptor crepuscular
- Sensor de luz externo incluido
- Para el control en función de la luminosidad
- 10 canales
- 4 canales de valor umbral
- 6 canales lógicos
- Hasta 3 sensores conectables
- Bornas conexión rápida
- Iluminación de pantalla desconectable
- Código PIN

Selección de productos

Modelo	Referencia
LUNA 134 KNX	1349200

Datos técnicos

LUNA 134 KNX			
Alimentación	110–240 V CA	Anchura	3 módulos
Frecuencia	50–60 Hz	Temperatura ambiente	-5 °C ... +45 °C
Alimentación KNX	Tensión del bus, ≤ 10 mA	Temperatura ambiente sensor	-40 °C ... +70 °C
Consumo en espera	~0,8 W	Clase de protección	II
Rango de medición de la luminosidad	1–100000 lx	Grado de protección	IP 20
Retraso de conexión / desconexión	0–20 min		

Accesorios

Captador de superficie digital
 Detalles página 308

Captador empotrado digital
 Detalles página 308

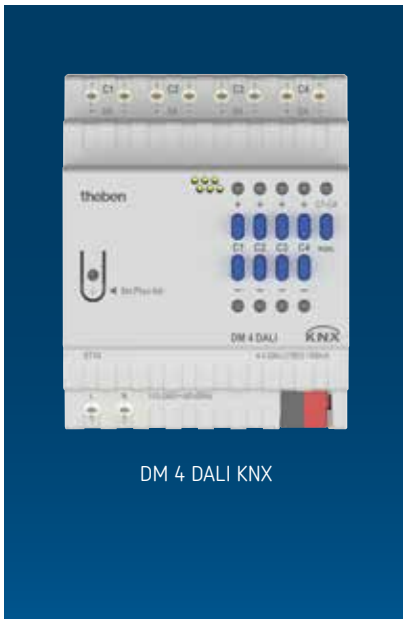

Descripción

- Actuador DALI de 4 canales
- Con certificación DALI-2
- Interfaz entre el sistema DALI y el bus KNX
- 4 canales, comunicación Broadcast
- Control de hasta 30 equipos DALI por canal
- Control de color de luz y temperatura de color según EN 62386-209 (DT-8)
- Puesta en marcha y mantenimiento sencillos gracias a la comunicación Broadcast
- Reemplazo sencillo de balastos electrónicos en caso de fallo
- Puesta en funcionamiento y programación sencillos en el ETS, sin herramientas adicionales ni aplicaciones ETS
- Comunicación segura con KNX Data Secure

Selección de productos

Modelo	Referencia
DM 4 DALI KNX	4940300

Datos técnicos

	DM 4 DALI KNX
Alimentación	110–240 V CA
Frecuencia	50–60 Hz
Potencia en reposo	0,7 W
Anchura	4 TE
Tensión DALI	típ. 16 V CC, resistente a cortocircuitos, aislamiento básico (sin SELV), I _{max} = 250 mA, I _{min} = 60 mA
Número de aparatos DALI	máx. 30 por canal
Longitud de cable máx. DALI	300 m por canal
Temperatura ambiente	–5 °C ... +45 °C
Tipo de protección	IP 20
Grado de protección	I



Pasarela DALI S64 KNX



Pasarela DALI S128 KNX

Descripción

Funciones comunes

- Pasarela DALI KNX que sirve de interfaz entre el sistema DALI y el bus KNX
- Con certificación DALI-2
- Posibilidad de conectar hasta 64 equipos DALI en una salida DALI
- Control de equipos DALI en 16 grupos o como control individual (con firmware 0.3.x o superior y aplicación ETS V2 o superior)
- Control de luz de color con tipo de dispositivo 8 (DT8) para 16 grupos: temperatura de color, XY, RGB, HSV, RGBW
- Control de color dependiendo del tiempo (también para aplicaciones Human Centric Lighting)

- Módulo de escenas para 16 escenas (incluido ajuste de color DT8)
- Módulo efecto para controles secuenciales (incluido ajuste de color DT8): temperatura de color, XY, RGB, HSV, RGBW
- Ahorro de energía desconectando la alimentación de tensión de balastos electrónicos en los grupos (objeto de comunicación)
- Reemplazo sencillo de balastos electrónicos en caso de fallo
- Puesta en marcha a través de la aplicación gratuita ETS (DCA)

Pasarela DALI S64 KNX

- 1 canal para 64 luces DALI

Pasarela DALI S128 KNX

- 2 canales para 2x64 luces DALI

Selección de productos

Modelo	Referencia
Pasarela DALI S64 KNX	4940301
Pasarela DALI S128 KNX	4940302

Datos técnicos

Pasarela DALI S64/S128 KNX	
Alimentación KNX	Tensión de bus, < 10 mA
Alimentación	100–240 V CA/CC
Frecuencia	50–60 Hz
Anchura	4 TE
Temperatura ambiente	–5 °C ... +45 °C
Clase de protección	I
Grado de protección	IP 20





DALI-Gateway P64 KNX

Descripción

- Controlador de aplicación multimaestro como interfaz entre el sistema DALI y el bus KNX
- DALI-2 certificado
- Puesta en funcionamiento y comunicación segura mediante compatibilidad con KNX Data Secure
- Integración de 8 sensores DALI-2 (movimiento/presencia y luminosidad) según EN 62386-303 y -304
- Control de 64 dispositivos DALI en 16 grupos o control individual
- Control de color de luz y temperatura de color según EN 62386-209 (DT-8) en grupos o individualmente
- Adaptación automática de la temperatura de color al valor de regulación de luz
- Módulo de escenas para 16 escenas (incluido el control de color DT8)
- Control de luminosidad, color de luz y temperatura de color en función del tiempo
- Módulo de escenas para 16 escenas (incluido ajuste de color DT8)
- Módulo de efecto para controles secuenciales
- Compatible con lámparas a batería individuales y sistemas de iluminación de emergencia con batería central (EN 62386-202, DT-1)
- Pantalla LC (2 x 12 caracteres) para guiado en la puesta en funcionamiento y la parametrización
- La puesta en funcionamiento se realiza con los elementos de control del aparato, mediante el servidor web integrado o la app gratuita ETS (DCA)

Selección de productos

Modelo	Referencia
DALI-Gateway P64 KNX	4940303

Datos técnicos

DALI-Gateway P64 KNX			
Alimentación KNX	Tensión del bus, < 10 mA	Temperatura ambiente	-5 °C ... +45 °C
Alimentación	100–240 V CA/CC	Clase de protección	I
Frecuencia	50–60 Hz	Grado de protección	IP 20
Anchura	4 módulos		



Descripción

- El DALI-Gateway KNX plus se utiliza como interfaz entre los sistemas DALI y KNX
- Control individual de hasta 64 balastos electrónicos
- Posibilidad de conectar, atenuar y ajustar a un valor definido de hasta 16 grupos de luminarias
- Funcionamiento con luminarias de emergencia autónomas de acuerdo con EN 62386-202
- Compatible con sistemas de alumbrado de emergencia con baterías centralizadas
- Visualización de información de estado y error
- Módulo de escena para hasta 16 grupos diferentes
- Módulo de efectos para secuenciadores
- Pantalla digital (2 x 12 caracteres) para una perfecta visualización del menú, durante el ajuste inicial y parametrización
- La puesta en marcha inicial DALI se realiza a través de los elementos de control en el dispositivo, a través del web server integrado o mediante el plug-in de ETS

Selección de productos

Modelo	Referencia
DALI-Gateway KNX plus	9070929

Datos técnicos

DALI-Gateway KNX plus			
Alimentación KNX	Tensión del bus, < 10 mA	Temperatura ambiente	-5 °C ... +45 °C
Alimentación	100–240 V CA/CC	Clase de protección	I
Frecuencia	50–60 Hz	Grado de protección	IP 20
Anchura	4 módulos		



KNX-OT-Box S

Descripción

- El KNX-OT-Box S se utiliza como interfaz entre los sistemas de calefacción en el Bus OT (sistema de Bus en la técnica de calefacción y ventilación) y el sistema KNX
- Suministra los datos necesarios para el sistema de control de generación de calor (calefacción, etc.) y los envía al generador de calor
- En combinación con el OT-Box (9070712) de la RAMSES 856 top2 OT (8569132) también sistemas de calefacción sin interfaz OpenTherm se pueden controlar
- El dispositivo y el módulo de bus KNX se pueden sustituir independientemente el uno del otro
- Módulo de bus KNX desmontable
- El KNX-OT-Box S permite realizar las siguientes funciones:
 - control de avance según las necesidades
 - control de avance en función del clima
 - control del calentamiento del agua de servicio
 - optimización energética con soporte solar del calentamiento del agua de servicio
 - programa de calentamiento para secado de la solera / secado de pavimento
 - Programa anti legionella

Selección de productos

Modelo	Referencia
KNX-OT-Box S	8559201

Datos técnicos

KNX-OT-Box S			
Alimentación KNX	Tensión del bus, ≤ 10 mA	Temperatura ambiente	+0 °C ... +45 °C
Anchura	4 módulos	Clase de protección	III
Tensión de impulso	4 kV	Grado de protección	IP 20

Esquemas de conexiones

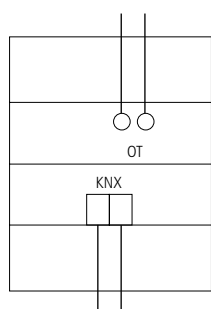

KNX-OT-Box S



Fuente de alimentación KNX



US 1 KNX

Descripción

Funciones comunes

- Fuente de alimentación
- 30 V CC de tensión auxiliar
- Alimentación de tensión y control de la tensión del sistema KNX
- Pulsador de reset para el reinicio del bus de 20 s
- Resistente a los cortocircuitos

PS 160 mA T KNX

- Fuente de alimentación de 160 mA

PS 320 mA T KNX

- Fuente de alimentación de 320 mA

PS 640 mA T KNX

- Fuente de alimentación de 640 mA

PS 1280 mA T KNX

- Fuente de alimentación de 1280 mA

US 1 KNX

- Derivador de sobretensión en forma de borne de bus KNX
- Como protección fina contra sobretensión en sistemas KNX o LUXORliving

Selección de productos

Tipo de producto	Modelo	Referencia
Alimentación de tensión de 160 mA	PS 160 mA T KNX	9070956
Alimentación de tensión de 320 mA	PS 320 mA T KNX	9070957
Alimentación de tensión de 640 mA	PS 640 mA T KNX	9070958
Alimentación de tensión de 1280 mA	PS 1280 mA T KNX	9070959
Protección contra sobretensiones	US 1 KNX	9070848

Datos técnicos

	PS 160 mA T KNX	PS 320 mA T KNX	PS 640 mA T KNX	PS 1280 mA T KNX
Alimentación	220–240 V CA			
Frecuencia	50–60 Hz			
Potencia en reposo	0,8 W			
Anchura	4 TE			
Salida KNX	1 línea con bobina de bloqueo integrada			
Tensión nominal KNX	30 V CC, ± 2 V, SELV			
Corriente nominal KNX	160 mA	320 mA	640 mA	1280 mA
Corriente permanente de cortocircuito	máx. 0,5 A	máx. 0,8 A	máx. 1,4 A	máx. 3 A
Tiempo de puenteo en caso de avería en la red	mín. 120 ms			
Temperatura ambiente	–5 °C ... +45 °C			
Clase de protección	II según EN 60 730-1			
Tipo de protección	IP 20			

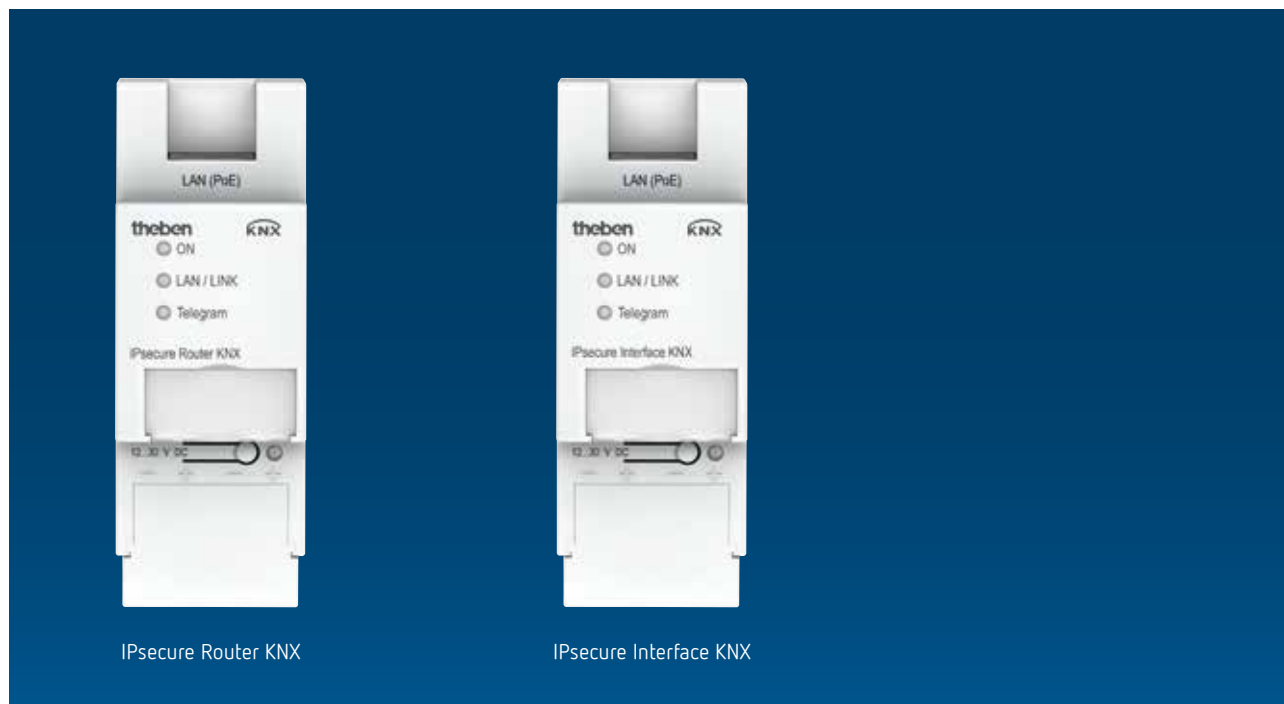

IPsecure Router KNX

IPsecure Interface KNX

Descripción

Características comunes

- Tunneling: Hasta 5 servidores de túnel (Visualización, aplicación ...)
- actualización del firmware (software Theben herramienta IP)
- Fuente de alimentación: 12-30 V CC / PoE – clase 1 IEEE 802.3af

IPsecure Interface KNX

- Interfaz IP y KNX

IPsecure Router KNX

- Router/Interfaz/Acoplador de línea IP y KNX

- Soporte completo de la tabla de filtro para todos los grupos principales 0 ... 31
- Vigilancia de la caída del bus KNX (KNX IP Service)
- Unicast: Hasta 10 dispositivos unicast

Selección de productos

Modelo	Referencia
IPsecure Router KNX	9070770
IPsecure Interface KNX	9070771

Datos técnicos

	IPsecure Interface KNX	IPsecure Router KNX
Alimentación KNX	Tensión del bus, ≤ 10 mA	
Alimentación	12–30 V DC	
Anchura	2 módulos	
Temperatura ambiente	-5 °C ... +45 °C	
Clase de protección	II según EN 60 730-1	
Grado de protección	IP 20	



Interfaz USB KNX

Acoplador de línea S KNX

Descripción

Interfaz USB KNX

- Interfaz USB
- Para la comunicación entre el ordenador y la instalación KNX a programar
- LED USB y LED KNX para la indicación de la transmisión de datos
- Se puede utilizar a partir de ETS3

Acoplador de línea S KNX

- Acoplador de línea
- Para la conexión de líneas o áreas KNX
- Aislamiento eléctrico de las líneas/áreas
- Terminales de bus para la línea principal y secundaria

- Posibilidad de filtrar los telegramas (para reducir el tráfico)
- También se puede utilizar como amplificador de la línea (repetidor).

Selección de productos

Modelo	Referencia
Interfaz USB KNX	9070397
Acoplador de línea S KNX	9070880

Datos técnicos

	Interfaz USB KNX	Acoplador de línea S KNX
Alimentación KNX	Tensión del bus, ≤ 10 mA	
Alimentación	-	24 V DC
Anchura	2 módulos	
Temperatura ambiente	-5 °C ... +45 °C	
Clase de protección	II según EN 60 730-1	III
Grado de protección	IP 20	



OSIRIA 220/230/240 KNX

OSIRIA 230 SR KNX, OSIRIA 240 SR KNX

OSIRIA 241 BR KNX

Descripción

OSIRIA 220 AR KNX, OSIRIA 230 AR KNX, OSIRIA 240 AR KNX

- Reloj KNX para interiores, redondo, de una cara
- Manecillas de las horas y los minutos de color negro y manecilla de los segundos de color rojo
- Esfera metálica blanca con números arábigos en color negro
- Carcasa de plástico a prueba de golpes
- Borde con acabado mate
- Plexiglás plano a prueba de golpes

OSIRIA 230 SR KNX, OSIRIA 240 SR KNX

- Reloj KNX para interiores, redondo, de una cara
- Manecillas de las horas y los minutos de color negro y manecilla de los segundos de color rojo
- Esfera metálica blanca con barras finas negras
- Carcasa de plástico a prueba de golpes
- Borde con acabado mate
- Plexiglás plano a prueba de golpes

OSIRIA 241 SR KNX, OSIRIA 241 SR KNX

- Reloj KNX para interiores, redondo, de una cara
- Manecillas de las horas y los minutos de color negro y manecilla de los segundos de color rojo
- Esfera metálica blanca con barras finas negras o números arábigos en color negro
- Carcasa metálica lacada de color blanco
- Borde con acabado mate
- Plexiglás plano a prueba de golpes

Selección de productos

Dimensiones de la esfera	Clase de cifras	Material de la carcasa	Modelo	Referencia
Ø 250 mm	Números árabes	Carcasa de plástico	OSIRIA 220 AR KNX	5009200
Ø 300 mm	Números árabes	Carcasa de plástico	OSIRIA 230 AR KNX	5009210
	Cifras de barras finas	Carcasa de plástico	OSIRIA 230 SR KNX	5009211
Ø 400 mm	Números árabes	Carcasa de plástico	OSIRIA 240 AR KNX	5009230
	Cifras de barras finas	Carcasa de plástico	OSIRIA 240 SR KNX	5009231
	Números árabes	Carcasa de plástico	OSIRIA 241 AR KNX	5009240
	Cifras de barras finas	Carcasa de plástico	OSIRIA 241 SR KNX	5009241
	Números árabes	Carcasa metálica lacada de color blanco	OSIRIA 242 AR KNX	5009250



OSIRIA 242 AR KNX

OSIRIA 251 BQ KNX

OSIRIA 232 BQ KNX

Descripción

OSIRIA 242 AR KNX, OSIRIA 242 SR KNX

- Reloj KNX para interiores, redondo, de doble cara
- Con soporte para la pared o el techo (150 mm)
- Esfera blanca
- Manecillas de las horas y los minutos de color negro y manecilla de los segundos de color rojo
- Carcasa metálica lacada de color blanco
- Plexiglás a prueba de golpes
- Diámetro de la esfera: 400 mm

OSIRIA 251 BQ KNX

- Reloj KNX para interiores, cuadrado, de una cara
- A prueba de golpes de pelota limitar según DIN 18032-3, p. ej., para pabellones deportivos, colegios, etc.
- Esfera metálica blanca con cifras de barra negras
- Manecillas de las horas y los minutos de color negro y manecilla de los segundos de color rojo
- Carcasa metálica lacada de color blanco (RAL 9016) de una cara para aplicaciones exigentes
- Vidrio de seguridad estratificado
- Fijación de 3 puntos a prueba de desmontaje
- Diámetro de la esfera: 400 mm

OSIRIA 232 BQ KNX

- Reloj KNX para interiores, cuadrado, de una cara, para el montaje empotrado (en quirófanos)
- Esfera metálica blanca con cifras de barra negras
- Manecillas de las horas y los minutos de color negro y manecilla de los segundos de color rojo
- Marco de la carcasa de acero inoxidable V4A para el alicatado o empotrado en la pared
- Resistente a ácidos, productos de limpieza y desinfectantes. Una vez montado, está protegido contra el polvo y el agua según el grado de protección IP 54 (DIN 40050)
- Cristal mineral plano de 3 mm
- Esfera: 250 x 250 mm

Selección de productos

Dimensiones de la esfera	Clase de cifras	Material de la carcasa	Modelo	Referencia
Ø 400 mm	Números árabes	Carcasa metálica lacada de color blanco	OSIRIA 242 AR KNX	5009250
	Cifras de barras finas	Carcasa metálica lacada de color blanco	OSIRIA 242 SR KNX	5009251
400 x 400 mm	Cifras de barra	Carcasa metálica lacada de color blanco	OSIRIA 251 BQ KNX	5009252
250 mm x 250 mm	Cifras de barra	Carcasa de acero inoxidable	OSIRIA 232 BQ KNX	5009223

Ventajas de DALI-2 Room Solution



#01 Completo

Solución integral con detectores de presencia, sensores de presencia, interfaces de pulsador y actuadores de conmutación.

#02 Abierto

Seguridad de inversión gracias a sistema abierto DALI-2

#03 Uso versátil

Funcionalidad HCL, luz RGBW y funciones temporizadas.

#04 Cómodo

Puesta en marcha y control con la aplicación DALI-2 RS Plug. Disponible para iOS y Android o Windows
Descarga en www.theben.es/dali2

#05 Intuitivo

Puesta en marcha sencilla: direccionamiento único, tan fácil como Broadcast.





Descarga
versión iOS



Descarga
versión Android

Descripción	Zona de detección - Movimiento 3,0 m -	Zona de detección - Sentada 3,0 m -	Canal	Modelo	Página
-------------	---	--	-------	--------	--------

DALI-2 Room Solution

	Detector de presencia	452 m ² (ø 24 m 360°)	28 m ² (ø 6 m 360°)	4 canales addressable	theRonda P360 DALI-2 HCL	116
	Actuador de conmutación	-	-	-	SU 1 DALI-2	118
	Interfaz de pulsador	-	-	-	TA 4 S DALI-2	119



Detector de presencia, DALI-2

	Detector de presencia	452 m ² (ø 24 m 360°)	28 m ² (ø 6 m 360°)	3 canales addressable	theRonda P360-330 DALI	120
		452 m ² (ø 24 m 360°)	28 m ² (ø 6 m 360°)	1 canal Broadcast	theRonda P360-110 DALI	120
		50 m ² (ø 8 m 360°)	13 m ² (ø 4 m 360°)	1 canal Broadcast	theRonda S360-110 DALI	120
		135 m ² (30 x 4,5 m)	-	1 canal Broadcast 2 canales addressable	thePassa P360-221 DALI	122

Domótica e inmótica

Detector de presencia, DALI-2 Room Solution



Descripción

Descripción de la función DALI-2 Room Solution

- DALI-2 Room Solution es una solución de estancia individual DALI-2, que se encarga de controlar todos los aspectos de la iluminación
- A diferencia de los detectores de presencia DALI, la DALI-2 Room Solution ofrece nuevas funcionalidades, como la función HCL, la funcionalidad TW/RGB, funciones controladas por tiempo y otras
- Para la solución de una sola habitación, todos los componentes clave (detector de presencia, actuador conmutador, interfaz de pulsador) y la app para la puesta en funcionamiento están disponibles de un mismo proveedor

Funciones theRonda P360 DALI-2 HCL

- Detector de presencia por infrarrojo pasivo para montaje empotrado en techo, con certificación DALI-2
- Zona de detección redonda 360°, Ø 24 m (452 m²) con altura de montaje de 3 m
- DALI-2 direccionable hasta 4 canales de luz
- Evalúa la información de las interfaces de pulsadores DALI y controla los actuadores como balastos electrónicos DALI o relés DALI según la norma DALI-2
- Regulación de temperatura de color en función del momento del día HCL (Human Centric Lighting)
- Funcionamiento con bombillas RGBW
- Acciones programadas mediante reloj programador integrado
- Asignación flexible de hasta 4 grupos de luz, además de hasta 4 grupos de conmutación y 2 grupos de presencia por mando a distancia con app
- Regulación de luz constante o iluminación regulable en el modo de conmutación con y sin influencia de la luz natural, luz de orientación

- Modo de conmutación y regulación de luz constante sin influencia de presencia
- Medición de luz mezcla de 3 canales
- Las escenas pueden crearse de nuevo con cualquier balasto electrónico DALI y activarse a través de pulsadores
- Integración sencilla de hasta 4 interfaces de pulsadores DALI (16 pulsadores) con app
- Puesta en funcionamiento y manejo sencillos e intuitivos gracias al mando a distancia con app, comunicación bidireccional mediante BLE y, por tanto, fácil lectura de todos los parámetros
- Velocidad de regulación de luz manual ajustable en 2 niveles
- Tiempo de espera de adaptación automática
- Reducción del tiempo de espera en caso de presencia breve (presencia de corta duración)
- Función de programación
- Sensibilidad de detección ajustable
- Ajuste extraordinariamente sencillo del comportamiento de ahorro de energía (eco / eco plus)
- Velocidad de regulación seleccionable
- Control manual con app, mando a distancia universal o pulsadores
- Totalmente automático o semiautomático
- Funcionamiento de prueba para comprobar el funcionamiento y la zona de detección
- Ampliación sencilla de la zona de detección mediante integración automática de los sensores de presencia DALI-2
- App "DALI-2 RSplug" (para iOS/Android/Windows)
- Mando a distancia universal "theSenda B" (opcional)
- Limitación de zona con clips cobertores (opcional)

Selección de productos

Tipo de montaje	Zona de detección	Color	Modelo	Referencia
Montaje en techo empotrado	Ø 24 m	Blanco	theRonda P360 DALI-2 HCL UP WH	2080095

Datos técnicos

	theRonda P360 DALI-2 HCL UP
Alimentación	230 V CA
Frecuencia	50 Hz
Altura de montaje	2 – 15 m (como mínimo 1,7 m)
Consumo propio	< 0,7 W (sin dispositivos DALI); < 1,6 W (con salida DALI 150 mA)
Margen de regulación de la luminosidad	10 – 6000 lx, on
Tiempo de espera, luz	10 s – 60 min
Tiempo en reposo de luz	0 s – 60 min/on
Luminosidad en reposo	1 – 75 %
Salida de control	garantizado 150 mA, máx. 250 mA (EN 62386-101)
Tamaño de caja empotrada	Tamaño 1
Temperatura ambiente	-15 °C ... +45 °C
Grado de protección	IP 54 (montado)

Zona de detección (redonda)

Altura de montaje (A)	En movimiento transversal (T)	En movimiento frontal (R)	Sentado (S)
2 m	380 m ² 22 m	28 m ² 6 m	16 m ² 4,5 m
2,5 m	415 m ² 23 m	38 m ² 7 m	24 m ² 5,5 m
3 m	452 m ² 24 m	50 m ² 8 m	28 m ² 6 m
3,5 m	452 m ² 24 m	50 m ² 8 m	38 m ² 7 m
6 m	452 m ² 24 m	50 m ² 8 m	-
10 m	491 m ² 25 m	50 m ² 8 m	-

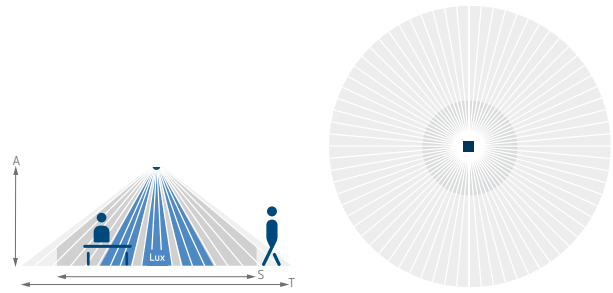

Accesorios



theSenda B
 ↳ Ref.: 9070911
 Detalles página 305

Carcasa de protección
 Detalles página 304

theSenda P/S
 Detalles página 305

Caja 110A
 Detalles página 303

Caja para el montaje en techo 73A
 Detalles página 304

Segmentos limitación de zona
 Detalles página 304

Dimensiones

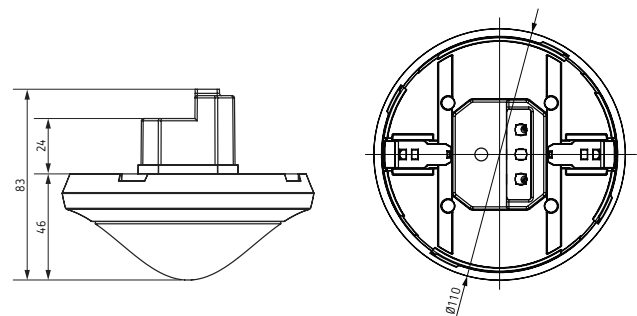

Ejemplos de conexión

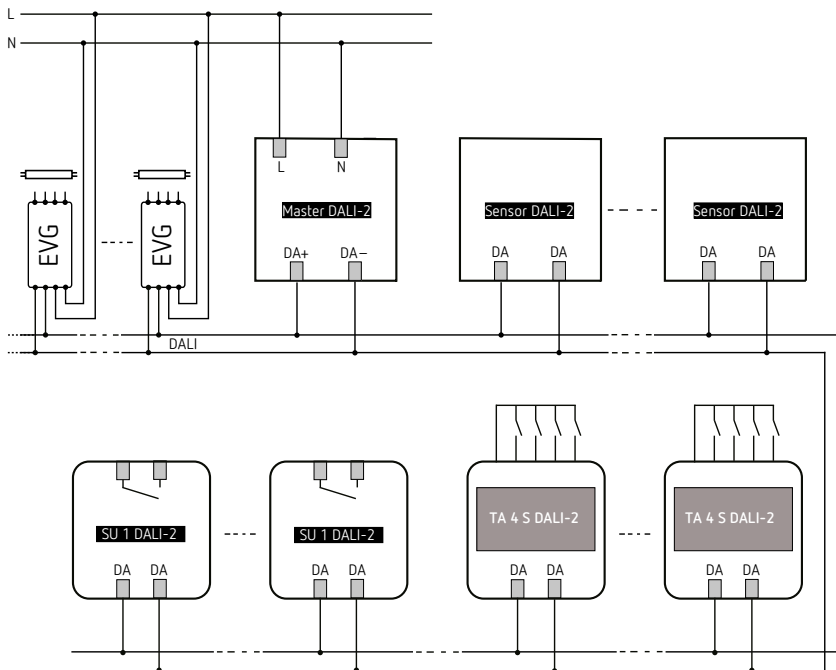

Domótica e inmótica

Detector de presencia, DALI-2 Room Solution

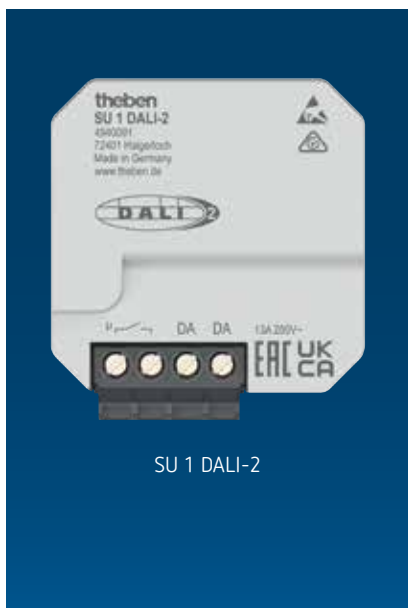

Descripción

- Actuador de conmutación DALI-2 UP de 1 canal
- Para el control de consumidores con tensión de red 230 V CA como lámparas, ventiladores, bombas, etc.
- Adecuado además para aplicaciones con baja tensión o control de un sistema superior (Cal/Clim/Vent), etc.
- Módulo de relés compacto para el control directo de cargas a través del bus DALI según IEC 62386, parte 208
- Potente relé adecuado para cargas con alta corriente de conexión, como por ejemplo luces LED
- Nivel de conexión ajustable tras el fallo de la tensión de bus
- Los umbrales de conmutación del relé se pueden ajustar fácilmente a través del bus DALI
- Un participante de bus DALI y por tanto direccionable según la norma 62386, parte 102
- Alimentación a través del bus DALI
- Instalación sencilla en cajas de montaje empotrado convencionales

Selección de productos

Modelo	Referencia
SU 1 DALI-2	4940091

Datos técnicos

	SU 1 DALI-2
Alimentación	DALI (según IEC 62386-101): 10 V – 22,5 V
Consumo propio	máx. 10 mA
Tipo de contacto	Contacto μ , de cierre, sin potencial
Potencia de conexión a 250 V CA	13 A
Carga de lámpara incandescente/halógena	1500 W
Lámparas fluorescentes (balastos electrónicos)	650 W
Corriente de conexión	Máx. 500 A/200 μ s
Lámpara LED < 2 W	30 W
Lámpara LED > 2 W	350 W
Grado de protección	IP 20
Clase de protección	II
Temperatura ambiente	-15 °C ... +50 °C

Dibujos de dimensiones

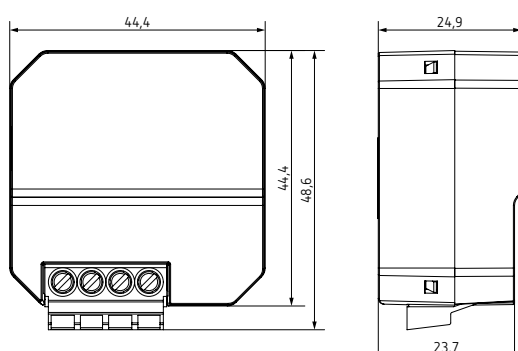

Ejemplo de conexión

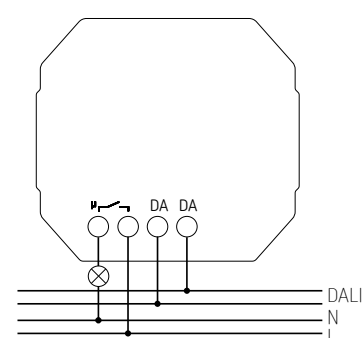

Domótica e inmótica

Detector de presencia, DALI-2 Room Solution



TA 4 S DALI-2

Descripción

- Interfaz de pulsador DALI-2 UP de 4 canales
- 4 entradas para la conexión de pulsadores sin potencial
- Se pueden utilizar pulsadores de tipo de contacto "contacto de cierre" o "contacto de apertura", el tipo de contacto es ajustable en el banco de memoria
- 2 entradas adicionales para la conexión de resistencias variables, p. ej., controles deslizantes, potenciómetros o distintos sensores de temperatura de Theben según la norma IEC 62386, parte 302, la selección del sensor se realiza en el banco de memoria
- La identificación de la interfaz de pulsador se indica a través de LED
- Un participante de bus DALI y por tanto direccionable según la norma 62386, parte 102
- Alimentación a través del bus DALI
- Instalación sencilla en cajas de montaje empotrado convencionales



Selección de productos

Modelo	Referencia
TA 4 S DALI-2	4960094

Datos técnicos

	TA 4 S DALI-2
Alimentación	DALI (según IEC 62386-101): 10 V – 22,5 V
Consumo propio	máx. 10 mA
Tipo de contacto	Contacto de cierre o contacto de apertura, sin potencial
Tensión de contacto	5 V
Corriente de contacto	0,5 mA (5 mA punta)
Tensión de salida	5 V CC
Tiempo de eliminación de rebotes	50 ms
sensor de temperatura	Hasta 100 kΩ
Gama de medida de temperatura	-25 °C ... +75 °C / 0 °C ... +85 °C
Grado de protección	IP 20
Clase de protección	II
Temperatura ambiente	-15 °C ... +50 °C

Dibujos de dimensiones

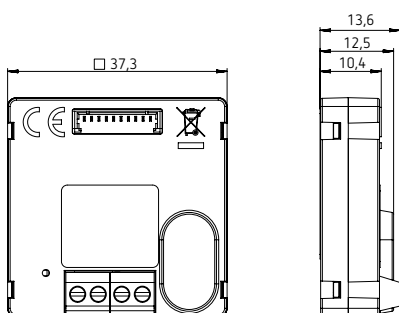

Accesorios

- Sensor de temperatura ext. 1**
Detalles página 311
- Sensor de suelo**
Detalles página 310
- Sensor temp. RAMSES IP65**
Detalles página 310
- Sensor de temperatura de contacto**
Detalles página 310
- Sensor de temperatura UP**
Detalles página 310

Ejemplo de conexión

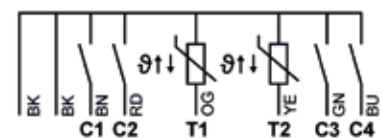

Domótica e inmótica

Detector de presencia, DALI-2

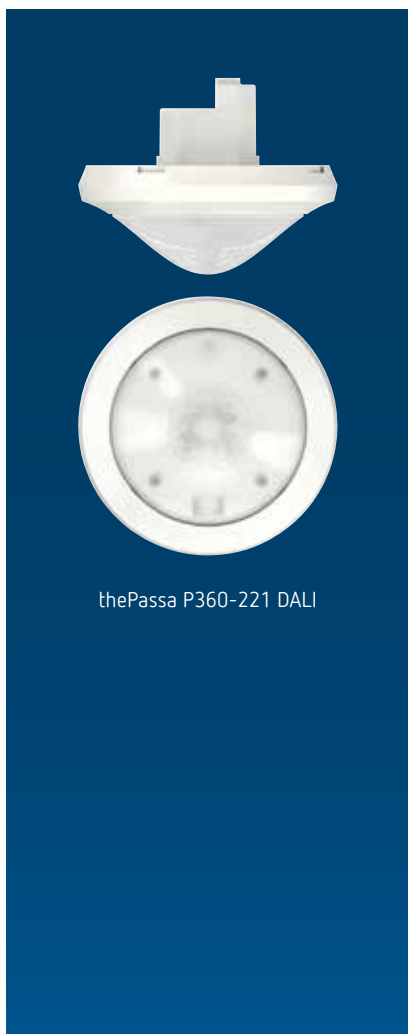

Descripción

- Detector de presencia por infrarrojos pasivo para montaje en el techo
- Zona de detección rectangular para pasillos y para pasadizos de almacenes
- Zona de detección con 2 zonas de detección conectables y desconectables individualmente, cada una de 15 x 5 m (total de 30 x 5 m)
- Limitación de la zona de detección con clips
- Control de iluminación automático con regulación de luz constante o modo de conmutación
- Iluminación regulable en el modo de conmutación con y sin influencia de luz natural
- Luz de orientación (funcionalidad reposo)
- Hasta 2 canales direccionables de luz DALI o 1 canal DALI en modo broadcast
- Asignación flexible de hasta 2 grupos de luz hacia una línea DALI
- Configuración sencilla e intuitiva de los grupos DALI
- Medición de la mezcla de luz, apto para lámparas fluorescentes (FL/PL/ESL), halógenas / incandescentes y LED
- Regulación de la medición de la luminosidad
- Integración simple de un relé DALI externo por un grupo adicional, por ejemplo para aplicaciones para sistema de climatización
- Funcionamiento totalmente automático o semiautomático, conmutable
- Valor de consigna de luminosidad, ajustable en lux
- Función de programación mediante mando a distancia o pulsador
- Tiempo de espera de adaptación automática
- Reducción del tiempo de espera en caso de presencia breve (presencia de corta duración)
- Sensibilidad de detección ajustable
- Posibilidad de conexión de pulsador para la regulación de luz y conmutación manual
- Hasta 2 entradas de pulsador
- El uso de pulsadores convencionales para la máxima libertad de diseño
- Posibilidad de seleccionar el comportamiento tras accionar el pulsador
- Funcionalidad de escenas
- Disponibilidad inmediata gracias al ajuste previo de fábrica
- Ajuste sencillo del comportamiento de ahorro de energía con la función «eco plus»
- Funcionamiento de prueba para comprobar el funcionamiento y la zona de detección
- Ampliación de la zona de detección mediante conexión Maestro/Esclavo o Maestro/Maestro
- Grado de protección IP 54 montado
- Montaje en techo en caja empotrada
- Posibilidad de montaje en el techo con marco de instalación sobre superficie (opcional)
- Mando a distancia de usuario (theSenda S, de instalador (theSenda P) y completo (theSenda B), opcionales

Selección de productos

Tipo de montaje	Canal	Alimentación	Color	Modelo	Referencia
Montaje en el techo	DALI	110–230 V CA	Blanco	thePassa P360-221 DALI UP WH	2010340

Datos técnicos

	thePassa P360-221 DALI UP WH	thePassa P360-221 DALI UP GR
Alimentación	110–230 V CA	
Frecuencia	50–60 Hz	
Altura de montaje	2–6 m	
Altura mínima	> 1,7 m	
Consumo propio	≤ 0,4 W	
Rango de regulación de la luminosidad	10–3000 lx	
Tiempo en Stand-by Luz	0 s–60 min / on	
Stand-by luminosidad	1–25 %	
Salida de control	100 mA	
Gran caja empotrada	Ø 55 mm (NIS, PMI)	
Temperatura ambiente	-15 °C ... +50 °C	
Grado de protección	IP 54 (cuando esta instalado)	

Zona de detección (Rectangular)

Altura de montaje (A)	Movimiento transversal (t)	Movimiento radial (r)
2 m	56 m ² 16 m x 3,5 m	56 m ² 16 m x 3,5 m
2,5 m	88 m ² 22 m x 4 m	72 m ² 18 m x 4 m
3 m	135 m ² 30 m x 4,5 m	90 m ² 20 m x 4,5 m
3,5 m	150 m ² 30 m x 5 m	100 m ² 20 m x 5 m
4 m	150 m ² 30 m x 5 m	100 m ² 20 m x 5 m
4,5 m	150 m ² 30 m x 5 m	100 m ² 20 m x 5 m
5 m	150 m ² 30 m x 5 m	100 m ² 20 m x 5 m
5,5 m	150 m ² 30 m x 5 m	100 m ² 20 m x 5 m
6 m	150 m ² 30 m x 5 m	100 m ² 20 m x 5 m

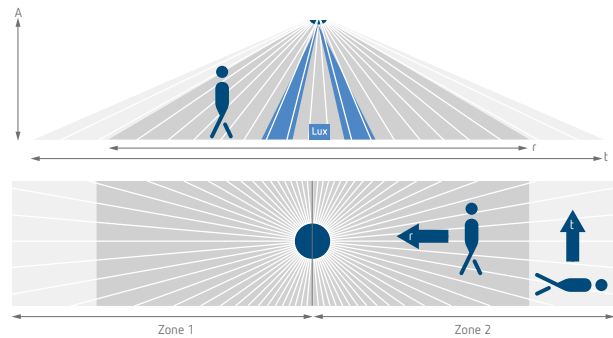

Accesorios

Carcasa de protección, QuickSafe

Detalles página 304

theSenda B

Detalles página 305

theSenda P

Detalles página 305

theSenda S

Detalles página 305

Caja 110A WH

Detalles página 303

Caja 110A GR

Detalles página 303

Caja para el montaje en el techo 73A

Detalles página 304

Segmentos limitación de zona

Detalles página 304

Dimensiones

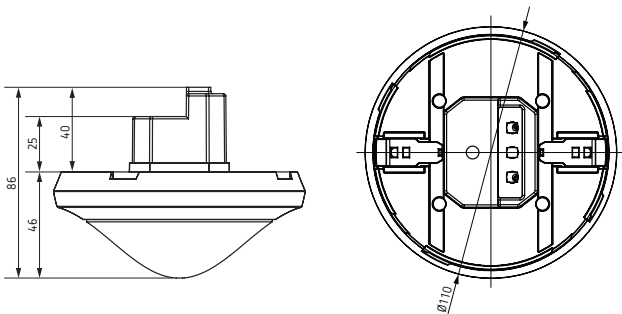

Esquemas de conexiones

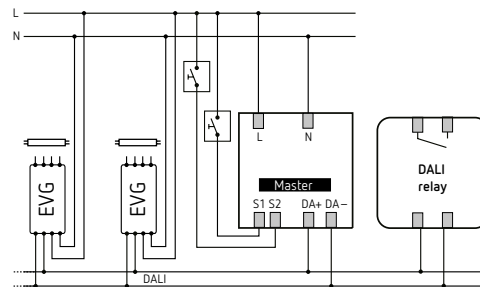

Esquemas de conexiones

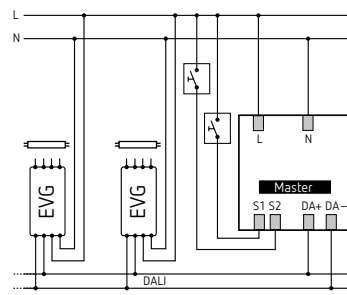
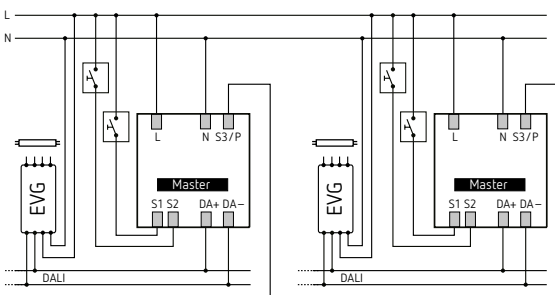

Domótica e inmótica

Detector de presencia, DALI-2



Descripción

theRonda S360-110 DALI UP/
theRonda P360-110 DALI UP

- Detector de presencia por infrarrojos pasivo para montaje en el techo
- Zona de detección redonda de 360° (hasta Ø 8 m/Ø 24 m)
- Control de iluminación automático con regulación de luz constante o modo de conmutación
- Sencilla puesta en funcionamiento sin programación de direcciones de grupo (DALI en modo broadcast)
- Posibilidad de conexión de pulsador para la regulación de luz y conmutación manual
- Limitación de la zona de detección con clips
- Iluminación regulable en el modo de conmutación con y sin influencia de luz natural
- Luz de orientación (funcionalidad reposo)
- Medición de la mezcla de luz, apto para lámparas fluorescentes (FL/PL/ESL), halógenas / incandescentes y LED
- Regulación de la medición de la luminosidad
- Funcionamiento totalmente automático o semiautomático, conmutable
- Valor de consigna de luminosidad, ajustable en lux
- Función de programación mediante mando a distancia o pulsador
- Tiempo de espera de adaptación automática
- Reducción del tiempo de espera en caso de presencia breve (presencia de corta duración)

- Sensibilidad de detección ajustable
- Posibilidad de seleccionar el comportamiento tras accionar el pulsador
- Funcionalidad de escenas
- Disponibilidad inmediata gracias al ajuste previo de fábrica
- Ajuste sencillo del comportamiento de ahorro de energía con la función «eco plus»
- Funcionamiento de prueba para comprobar el funcionamiento y la zona de detección
- Ampliación de la zona de detección mediante conexión Maestro/Esclavo o Maestro/Maestro
- Grado de protección IP 54 montado
- Montaje en techo en caja empotrada
- Posibilidad de montaje en el techo con marco de instalación sobre superficie (opcional)
- Mando a distancia de usuario (theSenda S, de instalador (theSenda P) y completo (theSenda B), opcionales)

theRonda P360-330 DALI UP

- Hasta 3 canales direccionables de luz DALI
- Asignación flexible de hasta 3 grupos de luz hacia una línea DALI
- Configuración sencilla e intuitiva de los grupos DALI
- Posibilidad de conexión de pulsador para la regulación de luz y conmutación manual
- Hasta 3 entradas de pulsador

Selección de productos

Tipo de montaje	Canal	Zona de detección	Color	Modelo	Referencia
Montaje en el techo	1 x DALI	Ø 24 m	Blanco	theRonda P360-110 DALI UP WH	2080040
	3 x DALI	Ø 24 m	Blanco	theRonda P360-330 DALI UP WH	2080045
	1 x DALI	Ø 8 m	Blanco	theRonda S360-110 DALI UP WH	2080580

Datos técnicos

	theRonda P360-110 DALI UP	theRonda P360-330 DALI UP	theRonda S360-110 DALI UP
Alimentación	110-230 V CA		
Frecuencia	50-60 Hz		
Altura de montaje	2-10 m		2-4 m
Altura mínima	> 1,7 m		
Consumo propio	< 0,4 W		
Rango de regulación de la luminosidad	10-3000 lx		
Tiempo de retardo al apagado Luz	10 s-60 min		
Tiempo en Stand-by Luz	0 s-60 min / on		
Stand-by luminosidad	1-25 %		
Salida de control	100 mA		
Gran caja empotrada	Ø 55 mm (NIS, PMI)		

Domótica e inmótica

Detector de presencia, DALI-2

	theRonda P360-110 DALI UP	theRonda P360-330 DALI UP	theRonda S360-110 DALI UP
Temperatura ambiente	-15 °C ... +50 °C		
Grado de protección	IP 54 (cuando esta instalado)		

Zona de detección theRonda P (Circular)

Altura de montaje (A)	En posición sentada (S)	Movimiento transversal (T)
2 m	16 m ² 4,5 m	380 m ² 22 m
2,5 m	24 m ² 5,5 m	415 m ² 23 m
3 m	28 m ² 6 m	452 m ² 24 m
3,5 m	38 m ² 7 m	452 m ² 24 m
6 m	-	452 m ² 24 m
10 m	-	491 m ² 25 m

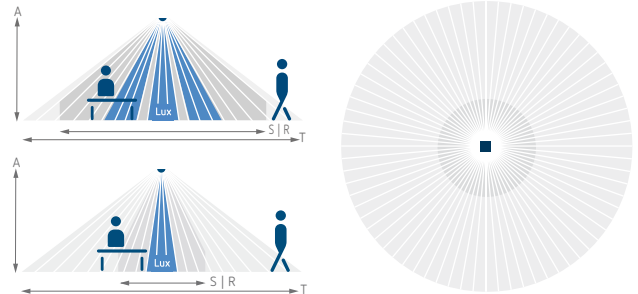

Zona de detección theRonda S (Circular)

Altura de montaje (A)	En posición sentada (S)	Movimiento transversal (T)
2 m	5 m ² 2,5 m	38 m ² 7 m
2,5 m	7 m ² 3 m	38 m ² 7 m
3 m	13 m ² 4 m	50 m ² 8 m
3,5 m	-	50 m ² 8 m
4 m	-	64 m ² 9 m

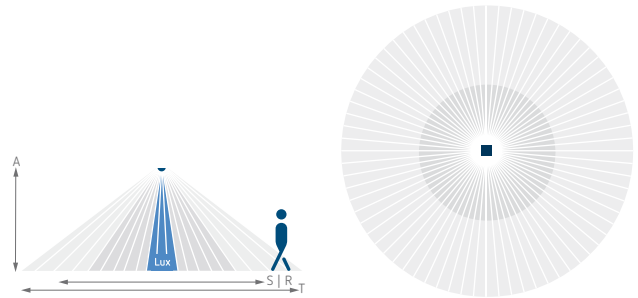

Accesorios



theSenda B
↳ Ref.: 9070911
Detalles página 305

Carcasa de protección
Detalles página 304

theSenda P/S
Detalles página 305

Caja 110A
Detalles página 303

Caja para el montaje en techo 73A
Detalles página 304

Segmentos limitación de zona
Detalles página 304

Dimensiones

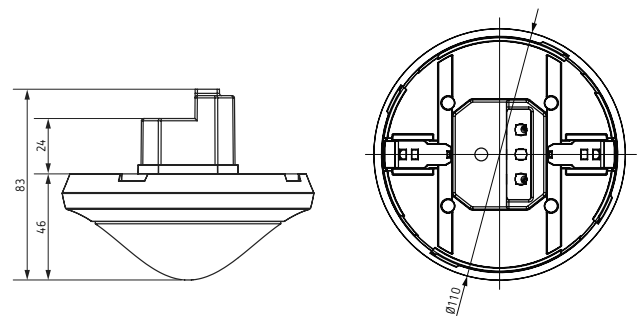

Esquemas de conexiones

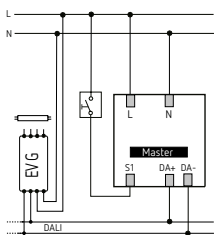

theRonda S360-110 DALI UP,
theRonda P360-110 DALI UP,

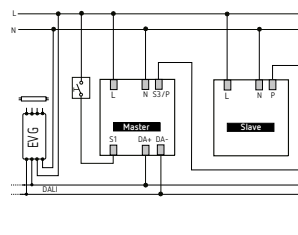



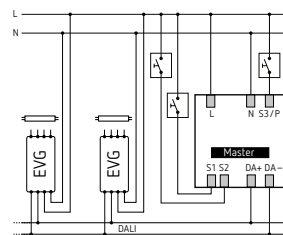



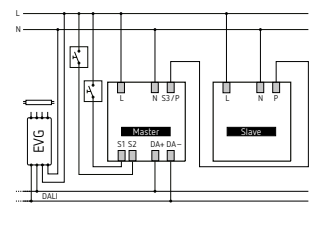







theRonda S360-110 DALI UP,
theRonda P360-110 DALI UP,



theRonda P360-330 DALI UP



theRonda P360-330 DALI UP

	Tipo de montaje	Zona de detección - Movimiento 3,0 m -	Zona de detección - Sentada 3,0 m	Canal	LED	Modelo	Página
	Techo	113 m ² (ø 12 m 360°)	20 m ² (ø 5 m 360°)	Luz	400 W	LUXA 103 S360-100-12 DE-UP	126
	Techo	113 m ² (ø 12 m 360°)	20 m ² (ø 5 m 360°)	Luz Presencia	400 W	LUXA 103 S360-101-12 DE-UP	126
	Techo	113 m ² (ø 12 m 360°)	20 m ² (ø 5 m 360°)	Luz	400 W	LUXA 103 S360-100-12 AP	126
	Techo	113 m ² (ø 12 m 360°)	20 m ² (ø 5 m 360°)	Luz Presencia	400 W	LUXA 103 S360-100-12 AP	126
	Techo	140 m ² (28 x 5 m 360°)	–	Luz	400 W	LUXA 103 S360-100-28 DE-UP	128
	Techo	140 m ² (28 x 5 m 360°)	–	Luz	400 W	LUXA 103 S360-100-28 DE-UP	128
	Techo	50 m ² (ø 8 m 360°) *	3 m ² (ø 2 m 360°) *	Luz	600 W	thePiccola P360-100 DE	130
	Techo	452 m ² (ø 24 m 360°)	13 m ² (ø 4 m 360°)	2 x Luz	600 W	LUXA 104 S360-200-24 DE-UP	132
	Techo	50 m ² (ø 8 m 360°)	13 m ² (ø 4 m 360°)	Luz	250 W	theRonda S360-100 FLAT DE	134
	Techo	50 m ² (ø 8 m 360°)	13 m ² (ø 4 m 360°)	Luz Presencia	250 W	theRonda S360-101 FLAT DE	134
	Techo	50 m ² (ø 8 m 360°)	13 m ² (ø 4 m 360°)	Luz	250 W	theRonda S360-100 DE	136
	Techo	50 m ² (ø 8 m 360°)	13 m ² (ø 4,0 m 360°)	Luz	250 W	theRonda S360-100 GST	140
	Techo	50 m ² (ø 8 m 360°)	13 m ² (ø 4 m 360°)	Luz Presencia	250 W	theRonda S360-101 DE	136
	Techo	50 m ² (ø 8 m 360°)	13 m ² (ø 4 m 360°)	Luz	250 W	theRonda S360-100 AP	138
	Techo	50 m ² (ø 8 m 360°)	13 m ² (ø 4 m 360°)	Luz Presencia	250 W	theRonda S360-101 AP	138
	Techo	50 m ² (ø 8 m 360°)	13 m ² (ø 4 m 360°)	Luz	600 W	theRonda S360-100 UP	142
	Techo	50 m ² (ø 8 m 360°)	13 m ² (ø 4 m 360°)	Luz Presencia	600 W	theRonda S360-101 UP	142
	Techo	452 m ² (ø 24 m 360°)	28 m ² (ø 6 m 360°)	Luz	600 W	theRonda P360-100 M	144
	Techo	452 m ² (ø 24 m 360°)	28 m ² (ø 6 m 360°)	Luz Presencia	600 W	theRonda P360-101 M	144
	Techo	452 m ² (ø 24 m 360°)	28 m ² (ø 6 m 360°)	Luz	600 W	theRonda P360-100 GST	146
	Techo	135 m ² (30 x 4,5 m)	–	Luz Presencia	600 W	thePassa P360-101 UP	148
	Techo	49 m ² (7 x 7 m)	25 m ² (5 x 5 m)	Luz	600 W	thePrema S360-100 E	150
	Techo	49 m ² (7 x 7 m)	25 m ² (5 x 5 m)	Luz Presencia	600 W	thePrema S360-101 E	150
	Techo	81 m ² (9 x 9 m)	49 m ² (7 x 7 m)	Luz Presencia	600 W	thePrema P360-101 E	152
	Pared	238 m ² (14 x 17 m 170°) ***	–	Luz Presencia	450 W	theMura S180-101	154
	Pared	160 m ² (16 x 10 m 170°) **	–	Luz Presencia	450 W	theMura S180-101 2.20	154

* Altura de montaje 2,5 m | ** Altura de montaje 2,2 m | *** Altura de montaje 1,1 m

Domótica e inmótica

Detectores de presencia y de movimientos

Tipo de montaje	Zona de detección - Movimiento 3,0 m -	Zona de detección - Sentada 3,0 m	Canal	LED	Modelo	Página	
Detectores de movimiento 230 V AC							
	Techo	Ø 8 m *	Ø 2 m	Luz	200 W	thePiccola S360-100 DE	156
	Techo	Ø 8 m	Ø 4 m	Luz	250 W	theMova S360-100 FLAT DE	158
	Techo	Ø 8 m	Ø 4 m	Luz Presencia	250 W	theMova S360-101 FLAT DE	158
	Techo	Ø 8 m	Ø 4 m	Luz	250 W	theMova S360-100 DE	160
	Techo	Ø 8 m	Ø 4 m	Luz Presencia	250 W	theMova S360-101 DE	160
	Techo	Ø 8 m	Ø 4 m	Luz	250 W	theMova S360-100 AP	162
	Techo	Ø 8 m	Ø 4 m	Luz Presencia	250 W	theMova S360-101 AP	162
	Techo	Ø 24 m	Ø 8 m	Luz	600 W	theMova P360-100 UP	164
	Techo	Ø 12 m	Ø 4 m	Luz	400 W	LUXA 103-100 UA WH	166
	Pared	238 m ² (14 x 17 m) ***	120 m ² (10 x 12 m) ***	Luz	450 W	theMura S180-100	168
	Pared	238 m ² (14 x 17 m) ***	120 m ² (10 x 12 m) ***	Luz Presencia	450 W	theMura S180-101	168
	Pared	238 m ² (14 x 17 m) ***	120 m ² (10 x 12 m) ***	-	-	theMura S180 Slave	168
	Pared	238 m ² (14 x 17 m) ***	120 m ² (10 x 12 m) ***	Luz	-	theMura S180-100 2W	168
	Pared	8 m ***	3,5 m ***	Luz	-	LUXA 103-200 T	170



Detectores de presencia y de movimiento

Detector de presencia, 230 V CA



LUXA 103 S360-100 DE-UP WH

LUXA 103 S360-101 DE-UP WH

LUXA 103 S360-100/101 AP WH

Descripción

- Detector de presencia por infrarrojo pasivo
 - Zona de detección redonda 360°, Ø 12 m (113 m²) a una altura de montaje de 3 m
 - Posibilidad de ampliación de la zona de detección mediante conexión en paralelo, máximo 8 detectores
 - Posibilidad de conexión en red con el detector de pared theMura Slave
 - Posibilidad de conexión de pulsador para la conexión manual
 - Posibilidad de funcionamiento totalmente automático o semiautomático
 - Una medición de la luminosidad direccional (medición de mezcla de luz)
 - Función de programación, función de impulso, función de prueba, función de luz de escalera
 - Disponibilidad inmediata gracias a preajuste de fábrica
 - Pueden modificarse los valores y los ajustes con potenciómetros y con uno de estos mandos a distancia opcionales:
 - Mando a distancia por app / universal theSenda B
 - Mando a distancia de servicio theSenda P
 - Mando a distancia de usuario opcional para control manual theSenda S/theSenda B
 - Limitación de la zona de detección con clips cobertores
 - Indicado también para aplicaciones exteriores, modificando el lugar de instalación se reduce la zona de detección a Ø 8m
- LUXA 103 S360-100-12 DE-UP WH**
- Montaje empotrado en techo en el estado inicial o montaje empotrado mediante muelles / tapa de contacto extraíbles y marco de montaje adjunto
 - 1 canal de luz (relé 230 V)
- LUXA 103 S360-101-12 DE-UP WH**
- Como LUXA 103 S360-100-12 DE-UP, pero:
- 1 canal de luz (relé de 230 V) y 1 canal de presencia (relé sin potencial para el control de sistemas Cal/Clim/Vent)
- LUXA 103 S360-100-12 AP WH**
- Montaje en superficie
 - 1 canal de luz (relé 230 V)
- LUXA 103 S360-101-12 AP WH**
- Montaje en superficie
 - 1 canal de luz (relé de 230 V) y 1 canal de presencia (relé sin potencial para el control de sistemas Cal/Clim/Vent)

Selección de productos

Tipo de montaje	Canal	Color	Modelo	Referencia
Montaje en el techo / montaje empotrado	Luz	Blanco	LUXA 103 S360-100-12 DE-UP WH	1030052
	Luz Presencia	Blanco	LUXA 103 S360-101-12 DE-UP WH	1030053
Montaje en superficie	Luz	Blanco	LUXA 103 S360-100-12 AP WH	1030062
	Luz Presencia	Blanco	LUXA 103 S360-101-12 AP WH	1030063

Datos técnicos

	LUXA 103 S360-100	LUXA 103 S360-101
Alimentación	230 V CA	
Frecuencia	50 Hz	
Consumo propio	< 0,5 W	
Altura de montaje	2,5-3,5 m	
Margen de regulación de la luminosidad	5-1000 lx	

Detectores de presencia y de movimiento

Detector de presencia, 230 V CA

	LUXA 103 S360-100	LUXA 103 S360-101
Tiempo de espera, luz	15 s–30 min	
Carga de lámpara incandescente/halógena	2300 W	
Lámpara LED	400 W ($\cos \phi \geq 0,9$)	
Potencia de conmutación de presencia	–	50 W/50 VA, máx. 2 A
Retardo de conexión de presencia	–	0 s–10 min
Tiempo de espera de presencia	–	10 s–120 min
Temperatura ambiente	–25 °C ... +55 °C	
Grado de protección	IP 54	

Zona de detección (Circular)

Altura de montaje (A)	Movimiento transversal (T)	Movimiento radial (r)	En posición sentada (S)
2,5 m	78 m ² 10 m	28 m ² 6 m	13 m ² 4 m
3 m	113 m ² 12 m	28 m ² 6 m	20 m ² 5 m
3,5 m	78 m ² 10 m	28 m ² 6 m	20 m ² 5 m

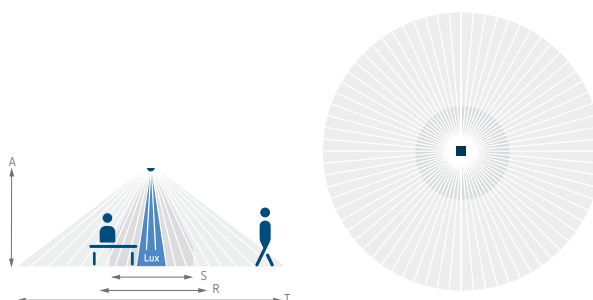

Accesorios

theSenda B

Detalles página 305

theSenda P

Detalles página 305

theSenda S

Detalles página 305

Caja de superficie LUXA 103

Detalles página 304

Dimensiones

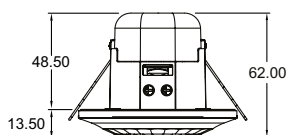
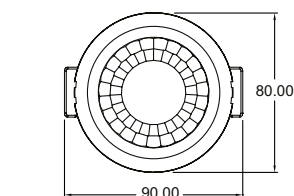

LUXA 103 S360 DE-UP WH

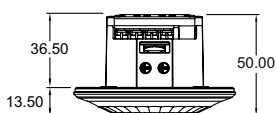
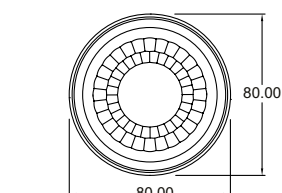

LUXA 103 S360-100

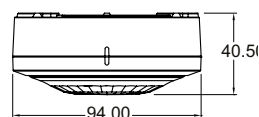
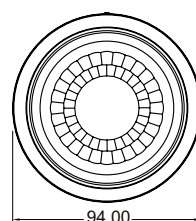

LUXA 103 S360 AP WH

Esquemas de conexiones

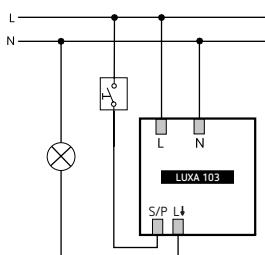

LUXA 103 S360-100

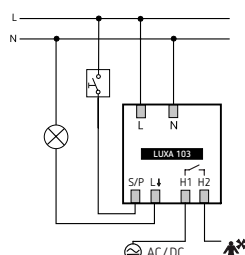

LUXA 103 S360-101

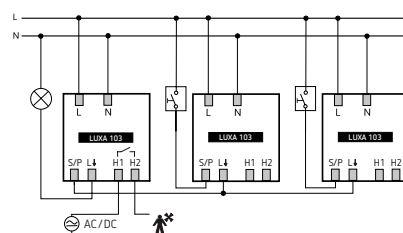

LUXA 103 S360-101, en conexión en paralelo con pulsadores

Detectores de presencia y de movimientos

Detector de presencia, 230 V CA



Descripción

- Detector de presencia pasivo por infrarrojo pasivo
- Zona de detección rectangular 360°, 28 x 5 m, (140 m²) con una altura de montaje de 3 m
- 1 canal de luz (relé 230 V)
- Posibilidad de ampliación de la zona de detección mediante conexión en paralelo, máximo 8 detectores
- Posibilidad de conexión en red con el detector de pared theMura Slave
- Posibilidad de conexión de pulsador para la conexión manual
- Posibilidad de funcionamiento totalmente automático o semiautomático
- Una medición de la luminosidad direccional (medición de mezcla de luz)
- Función de programación, función de impulso, función de prueba, función de luz de escalera
- Disponibilidad inmediata gracias a preajuste de fábrica
- Pueden modificarse los valores y los ajustes con potenciómetros y con uno de estos mandos a distancia opcionales:
 - Mando a distancia por app / universal theSenda B
 - Mando a distancia de servicio theSenda P
- Mando a distancia de usuario opcional para control manual theSenda S/theSenda B
- Limitación de la zona de detección con clips cobertores

LUXA 103 S360-100-28 DE-UP WH

- Montaje empotrado en techo en el estado inicial o montaje empotrado mediante muelles / tapa de contacto extraíbles y marco de montaje adjunto

LUXA 103 S360-100-28 AP WH

- Montaje en superficie

Selección de productos

Tipo de montaje	Canal	Color	Modelo	Referencia
Montaje en el techo / montaje empotrado	Luz	Blanco	LUXA 103 S360-100-28 DE-UP WH	1030072
Montaje en superficie	Luz	Blanco	LUXA 103 S360-100-28 AP WH	1030082

Datos técnicos

	LUXA 103 S360-100-28
Alimentación	230 V CA
Frecuencia	50 Hz
Consumo propio	< 0,5 W
Altura de montaje	2,5-3,5 m
Margen de regulación de la luminosidad	5-1000 lx
Tiempo de espera, luz	15 s-30 min
Carga de lámpara incandescente/halógena	2300 W
Lámpara LED	400 W (cos φ ≥ 0,9)
Temperatura ambiente	-25 °C ... +55 °C
Grado de protección	IP 54 (montado)

Detectores de presencia y de movimiento

Detector de presencia, 230 V CA.VCA

Zona de detección (rectangular)

Altura de montaje (A)	Movimiento transversal (T)	Movimiento radial (r)
2,5 m	140 m ² 28 m x 5 m	70 m ² 14 m x 5 m
3 m	140 m ² 28 m x 5 m	70 m ² 14 m x 5 m
3,5 m	104 m ² 26 m x 4 m	60 m ² 12 m x 5 m

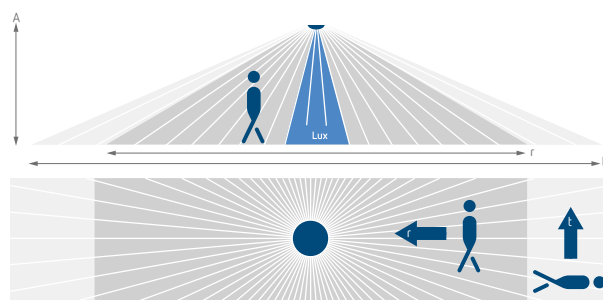

Accesorios

theSenda B

Detalles página 305

theSenda P

Detalles página 305

theSenda S

Detalles página 305

Caja de superficie LUXA 103

Detalles página 304



Dimensiones

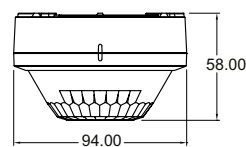
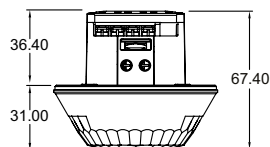
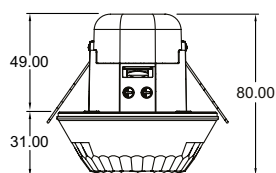
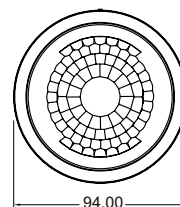
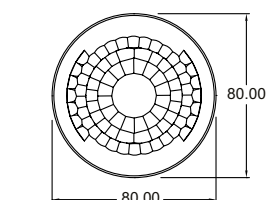
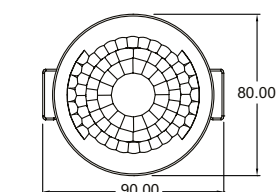

LUXA 103 S360-100-28 DE-UP WH

LUXA 103 S360-100-28 AP WH

Esquemas de conexiones

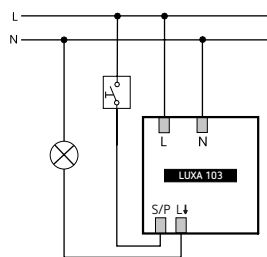

LUXA 103 S360-100

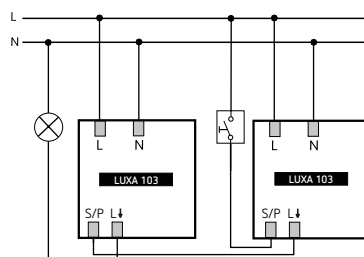

LUXA 103 S360-100

Detectores de presencia y de movimiento

Detector de presencia, 230 V CA



Descripción

- Detector de presencia por infrarrojos pasivo para montaje en el techo
- Zona de detección redonda de 360, hasta Ø 8 m (50 m²)
- 1 canal luz
- Control automático en función de la presencia y la luminosidad para iluminación
- Medición de la mezcla de luz, apto para lámparas fluorescentes (FL/PL/ESL), halógenas/incandescentes y LED
- Funcionamiento totalmente automático o semiautomático conmutable
- Valor de conexión de luminosidad regulable (Preajuste 300 lx), función de aprendizaje
- Retraso al encendido y tiempo de ejecución (Preajuste 10 min) ajustables
- Funcionamiento de prueba para comprobar la función y la zona de detección
- Función de impulsos
- Posibilidad de conexión de pulsador para la conexión manual
- Ampliación de la zona de detección mediante conexión Maestro/Esclavo
- Diámetro del orificio en el techo 34–36 mm
- Mando a distancia de usuario (theSenda S, de instalador (theSenda P) y completo (theSenda B), opcionales

Selección de productos

Tipo de montaje	Canal	Alimentación	Color	Modelo	Referencia
Montaje en el techo	Luz	110–240 V CA	Blanco	thePiccola P360-100 DE WH	2090200

Datos técnicos

thePiccola P360-100 DE WH			
Alimentación	110–240 V CA	Carga de lámpara fluorescente (balasto de bajas pérdidas) compensada en paralelo	1300 VA, 140 µF
Frecuencia	50–60 Hz	Carga de lámpara fluorescente (balasto de bajas pérdidas) compensada en línea	2000 VA
Altura de montaje	2–4 m	Carga de lámpara fluorescente (balasto electrónico)	1200 W
Salida de conmutación	Luz	Lámpara LED < 2 W	55 W
Consumo propio	0,4 W	Lámpara LED 2-8 W	600 W
Rango de regulación de la luminosidad	5–1000 lx	Lámpara LED > 8 W	600 W
Tiempo de retardo al apagado Luz	30 s - 30 min	Temperatura ambiente	-20 °C ... +50 °C
Carga de lámparas incand./halógenas	2000 W	Grado de protección	IP 55 (Sensor), IP 20 (dispositivo de potencia)
Carga de lámpara fluorescente (balasto de bajas pérdidas) no compensada	2000 VA		

Detectores de presencia y de movimiento

Detector de presencia, 230 V CA

Zona de detección (Circular)

Altura de montaje (A)	Movimiento transversal (T)	Movimiento radial (r)	En posición sentada (S)
2,5 m	50 m ² 8 m	3 m ² 2 m	3 m ² 2 m

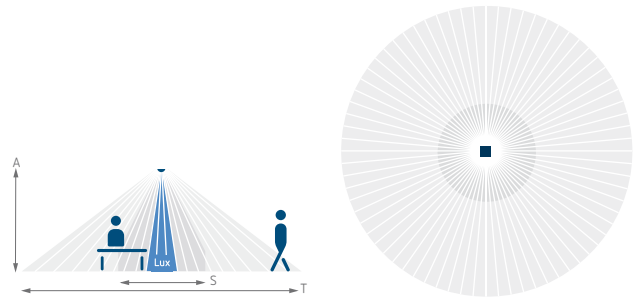

Accesorios

theSenda B
Detalles página 305

theSenda P
Detalles página 305

theSenda S
Detalles página 305



Dimensiones

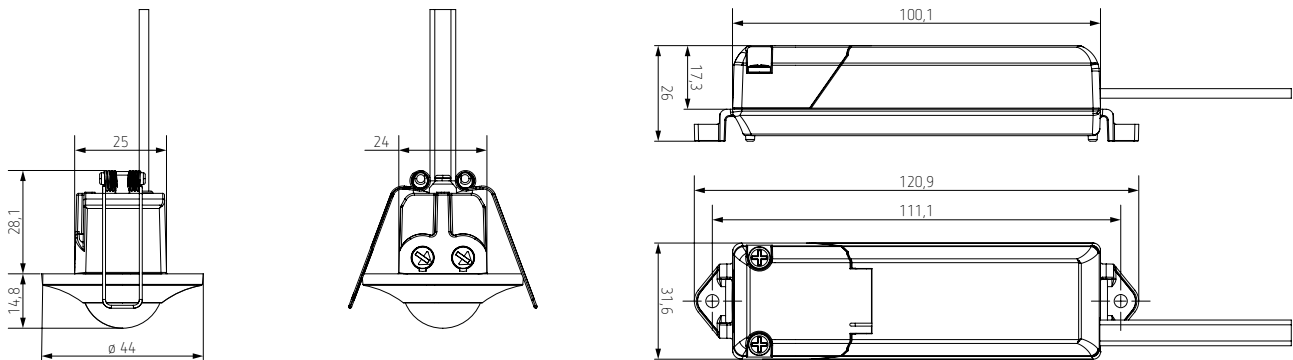

Esquemas de conexiones

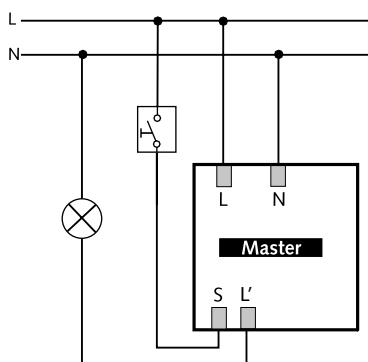

Detectores de presencia y de movimiento

Detector de presencia, 230 V CA



Descripción

- Detector de presencia (PIR) para el montaje empotrado o en el techo en interiores
- Zona de detección redonda 360°, Ø 24 m (452 m²) con altura de montaje de 3 m
- Salida de conmutación 2 canales de luz con 2 mediciones de luz (relé 230 V)
- Control automático en función del movimiento y la luminosidad para iluminación
- Medición de la mezcla de luz, apto para lámparas fluorescentes (FL/PL/ESL), halógenas/incandescentes y LED
- Funcionamiento totalmente automático o semiautomático, conmutable
- Valor de conmutación de la luminosidad regulable
- Función de programación
- Reducción del tiempo de espera en caso de presencia breve (presencia de corta duración)
- Opción de conexión de pulsador
- Función de impulsos para un minutero de escalera
- Limitación de la zona de detección mediante clips
- Sensibilidad de detección ajustable
- Ampliación de la zona de detección mediante conexión maestro/esclavo o maestro/maestro, posibilidad de conexión en paralelo de un máximo de 10 detectores
- Posibilidad de montaje en el techo con caja de instalación en superficie
- Disponibilidad inmediata gracias a preajuste de fábrica
- Opcional mando a distancia con aplicación theSenda B, mando a distancia de servicio theSenda P y mando a distancia de usuario theSenda S

Selección de productos

Tipo de montaje	Canal	Color	Modelo	Referencia
Montaje empotrado y en el techo	2 x luz	Blanco	LUXA 104 S360-200-24 DE-UP WH	1040200

Datos técnicos

	LUXA 104 S360-200-24 DE-UP WH
Alimentación	230 V CA
Frecuencia	50 Hz
Altura de montaje	2–5 m (como mínimo 1,7 m)
Consumo propio	0,5 W
Margen de regulación de la luminosidad	10–3000 lx
Tiempo de espera de luz	10 s–60 min
Carga de lámpara incandescente/halógena	2300 W
Lámpara LED < 2 W	60 W
Lámpara LED > 2 W	600 W
Temperatura ambiente	–15 °C ... +45 °C
Grado de protección	IP 40 (montado)

Detectores de presencia y de movimiento

Detector de presencia, 230 V CA

Zona de detección (Circular)

Altura de montaje (A)	Movimiento transversal (T)	Movimiento radial (r)	En posición sentada (S)
2,5 m	452 m ² 24 m	28 m ² 6 m	28 m ² 6 m
3 m	452 m ² 24 m	13 m ² 4 m	13 m ² 4 m

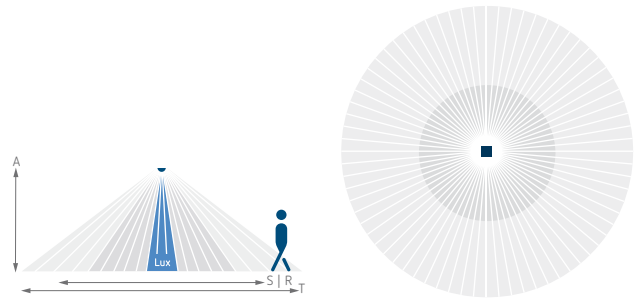

Accesorios

theSenda B

Detalles página 305

theSenda P

Detalles página 305

theSenda S

Detalles página 305

Caja 100A WH

Detalles página 304



Dimensiones

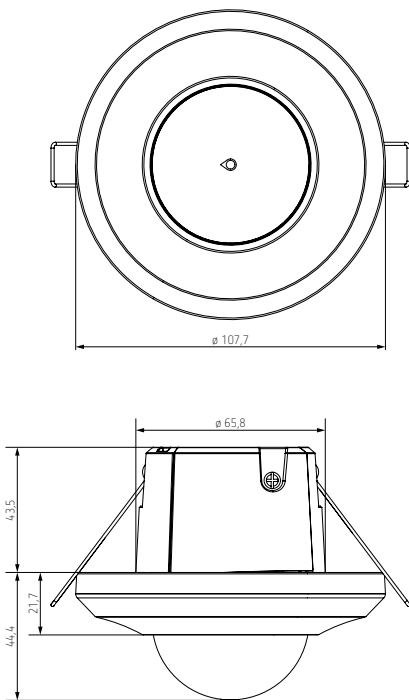

Dimensiones

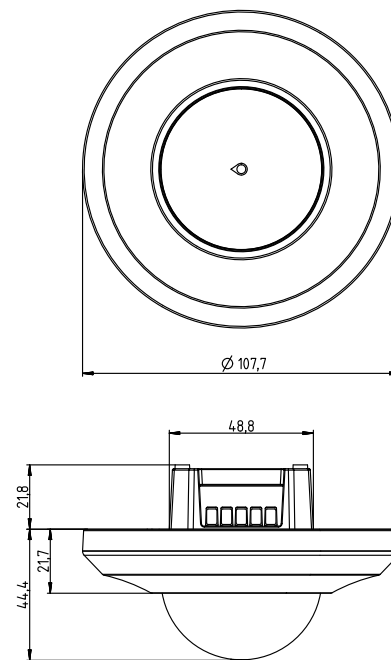

Esquemas de conexiones

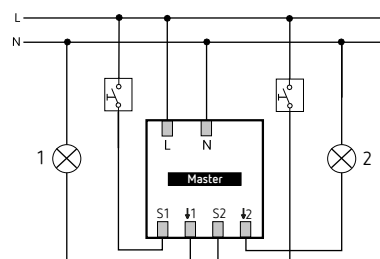
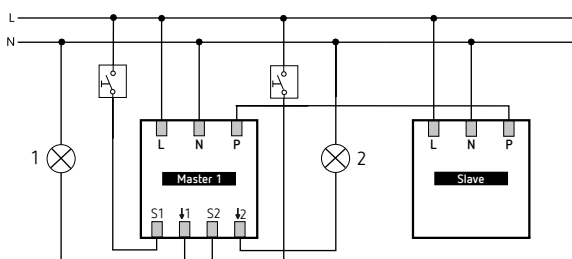

Detectores de presencia y de movimiento

Detector de presencia, 230 V CA



Descripción

- Detector de presencia por infrarrojo pasivo para montaje en el techo
 - Medición de la mezcla de luz, apto para lámparas fluorescentes (FL/PL/ESL), halógenas/incandescentes y LED
 - Valor de conexión de luminosidad regulable (Preajuste 300 lx), función de aprendizaje, con mando a distancia
 - Retraso al encendido y tiempo de ejecución (Preajuste 10 min) ajustables con mando a distancia
 - Funcionamiento de prueba para comprobar la función y la zona de detección
 - Función de impulsos
 - Mando a distancia de usuario (theSenda S, de instalador (theSenda P) y completo (theSenda B), opcionales
- theRonda S360-100 FLAT DE
- Zona de detección redonda de 360, hasta Ø 9 m (64 m²)
 - 1 canal luz
- theRonda S360-101 FLAT DE
- Zona de detección redonda de 360, hasta Ø 8 m (64 m²)
 - 1 canal luz, 1 canal presencia

Selección de productos

Tipo de montaje	Canal	Alimentación	Color	Modelo	Referencia
Montaje en techo	Luz	230 V CA	Blanco	theRonda S360-100 FLAT DE WH	2080540
	Luz Presencia	230 V CA	Blanco	theRonda S360-101 FLAT DE WH	2080545

Datos técnicos

	theRonda S360-100 FLAT DE	theRonda S360-101 FLAT DE
Alimentación	230 V CA	
Frecuencia	50 Hz	
Altura de montaje	2-4 m	
Altura mínima	> 1,7 m	
Rango de regulación de la luminosidad	30-3000 lx	
Tiempo de retardo al apagado Luz	10 s - 60 min	
Carga de lámparas incand./halógenas	2300 W	
Corriente de conexión	max. 400 A / 200 µs	
Lámpara LED < 2 W	25 W	
Lámpara LED 2-8 W	250 W	
Lámpara LED > 8 W	250 W	
Potencia de conexión de la presencia	-	50 W/50 VA
Temperatura ambiente	-15 °C ... +50 °C	
Grado de protección	IP 54 (cuando esta instalado)	

Detectores de presencia y de movimiento

Detector de presencia, 230 V CA

Zona de detección (Circular)

Altura de montaje (A)	En posición sentada (S)	En movimiento (T)
2 m	5 m ² 2,5 m	38 m ² 7 m
2,5 m	7 m ² 3 m	38 m ² 7 m
3 m	13 m ² 4 m	50 m ² 8 m
3,5 m	–	50 m ² 8 m
4 m	–	64 m ² 9 m

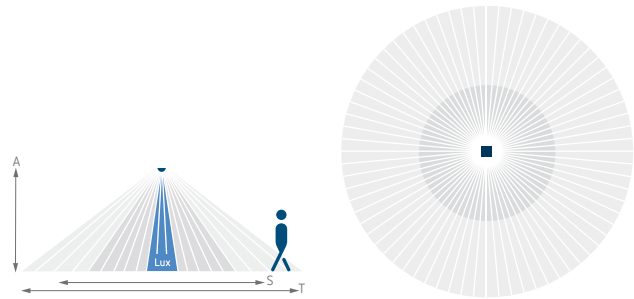

Accesorios

theSenda B

Detalles página 305

theSenda P

Detalles página 305

theSenda S

Detalles página 305

Cover FLAT 85

Detalles página 304



Dimensiones

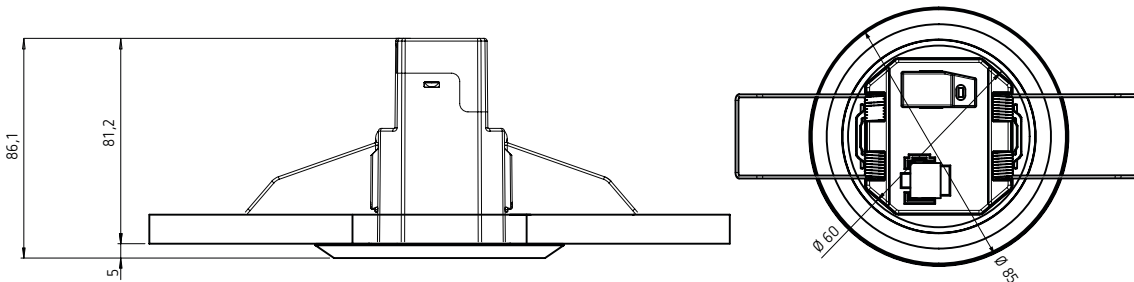

Esquemas de conexiones

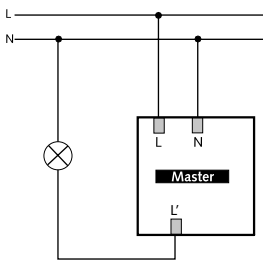

theRonda S360-100

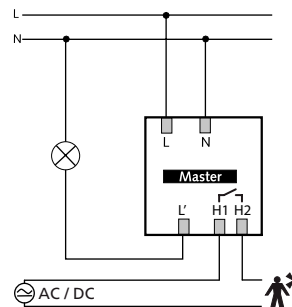

theRonda S360-101

Detectores de presencia y de movimiento

Detector de presencia, 230 V CA



Descripción

- Detector de presencia por infrarrojo pasivo para montaje en el techo
 - Medición de la mezcla de luz, apto para lámparas fluorescentes (FL/PL/ESL), halógenas/incandescentes y LED
 - Valor de conexión de luminosidad regulable (Preajuste 300 lx), función de aprendizaje, con mando a distancia
 - Retraso al encendido y tiempo de ejecución (Preajuste 10 min) ajustables con mando a distancia
 - Funcionamiento de prueba para comprobar la función y la zona de detección
 - Función de impulsos
- Mando a distancia de usuario (theSenda S, de instalador (theSenda P) y completo (theSenda B), opcionales

theRonda S360-100 DE

- Zona de detección redonda de 360, hasta Ø 9 m (64 m²)
- 1 canal luz

theRonda S360-101 DE

- Zona de detección redonda de 360, hasta Ø 8 m (64 m²)
- 1 canal luz, 1 canal presencia

Selección de productos

Tipo de montaje	Canal	Alimentación	Color	Modelo	Referencia
Montaje en techo	Luz	230 V CA	Blanco	theRonda S360-100 DE WH	2080560
	Luz Presencia	230 V CA	Blanco	theRonda S360-101 DE WH	2080565

Datos técnicos

	theRonda S360-100 DE	theRonda S360-101 DE
Alimentación	230 V CA	
Frecuencia	50 Hz	
Altura de montaje	2-4 m	
Altura mínima	> 1,7 m	
Rango de regulación de la luminosidad	30-3000 lx	
Tiempo de retardo al apagado Luz	10 s - 60 min	
Carga de lámparas incand./halógenas	2300 W	
Corriente de conexión	max. 400 A / 200 µs	
Lámpara LED < 2 W	25 W	
Lámpara LED 2-8 W	250 W	
Lámpara LED > 8 W	250 W	
Potencia de conexión de la presencia	-	50 W/50 VA
Temperatura ambiente	-15 °C ... +50 °C	
Grado de protección	IP 54 (cuando esta instalado)	

Detectores de presencia y de movimiento

Detector de presencia, 230 V CA

Zona de detección (Circular)

Altura de montaje (A)	En posición sentada (S)	En movimiento (T)
2 m	5 m ² 2,5 m	38 m ² 7 m
2,5 m	7 m ² 3 m	38 m ² 7 m
3 m	13 m ² 4 m	50 m ² 8 m
3,5 m	–	50 m ² 8 m
4 m	–	64 m ² 9 m

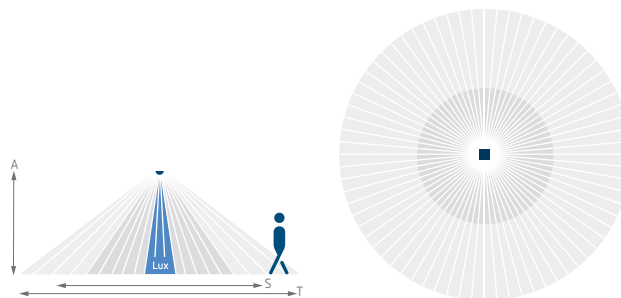

Accesorios

theSenda B

Detalles página 305

theSenda P

Detalles página 305

theSenda S

Detalles página 305

Cover 85

Detalles página 304



Dimensiones

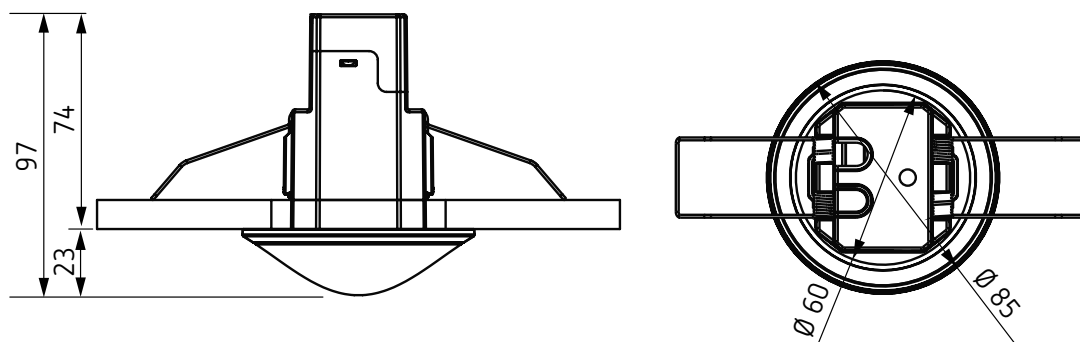

Esquemas de conexiones

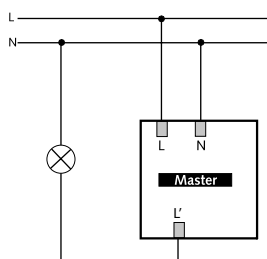

theRonda S360-100

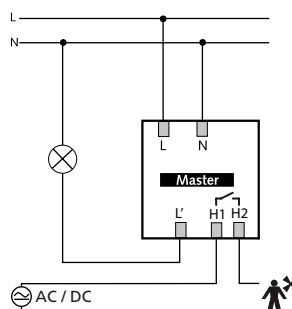

theRonda S360-101

Detectores de presencia y de movimiento

Detector de presencia, 230 V CA

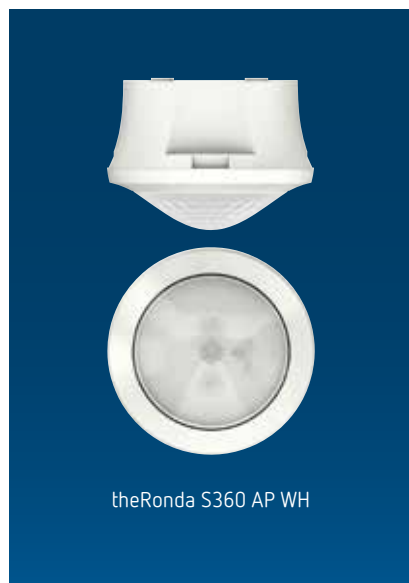

Descripción

- Detector de presencia por infrarrojo pasivo para montaje en el techo
 - Medición de la mezcla de luz, apto para lámparas fluorescentes (FL/PL/ESL), halógenas/incandescentes y LED
 - Valor de conexión de luminosidad regulable (Preajuste 300 lx), función de aprendizaje, con mando a distancia
 - Retraso al encendido y tiempo de ejecución (Preajuste 10 min) ajustables con mando a distancia
 - Funcionamiento de prueba para comprobar la función y la zona de detección
 - Función de impulsos
 - Mando a distancia de usuario (theSenda S, de instalador (theSenda P) y completo (theSenda B), opcionales)
- theRonda S360-100 AP**
- Zona de detección redonda de 360, hasta Ø 9 m (64 m²)
 - 1 canal luz
- theRonda S360-101 AP**
- Zona de detección redonda de 360, hasta Ø 8 m (64 m²)
 - 1 canal luz, 1 canal presencia

Selección de productos

Tipo de montaje	Canal	Alimentación	Color	Modelo	Referencia
En superficie	Luz	230 V CA	Blanco	theRonda S360-100 AP WH	2080550
			Gris	theRonda S360-100 AP GR	2080551
	Luz Presencia	230 V CA	Blanco	theRonda S360-101 AP WH	2080555
			Gris	theRonda S360-101 AP GR	2080556

Datos técnicos

	theRonda S360-100 AP	theRonda S360-101 AP
Alimentación	230 V CA	
Frecuencia	50 Hz	
Altura de montaje	2-4 m	
Altura mínima	> 1,7 m	
Rango de regulación de la luminosidad	30-3000 lx	
Tiempo de retardo al apagado Luz	10 s - 60 min	
Carga de lámparas incand./halógenas	2300 W	
Corriente de conexión	max. 400 A / 200 µs	
Lámpara LED < 2 W	25 W	
Lámpara LED 2-8 W	250 W	
Lámpara LED > 8 W	250 W	
Potencia de conexión de la presencia	-	50 W/50 VA
Temperatura ambiente	-15 °C ... +50 °C	
Grado de protección	IP 54 (cuando esta instalado)	

Detectores de presencia y de movimiento

Detector de presencia, 230 V CA

Zona de detección (Circular)

Altura de montaje (A)	En posición sentada (S)	En movimiento (T)
2 m	5 m ² 2,5 m	38 m ² 7 m
2,5 m	7 m ² 3 m	38 m ² 7 m
3 m	13 m ² 4 m	50 m ² 8 m
3,5 m	–	50 m ² 8 m
4 m	–	64 m ² 9 m

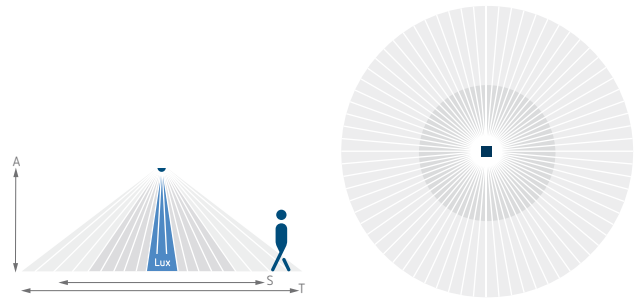

Accesorios

theSenda B
Detalles página 305

theSenda P
Detalles página 305

theSenda S
Detalles página 305



Dimensiones

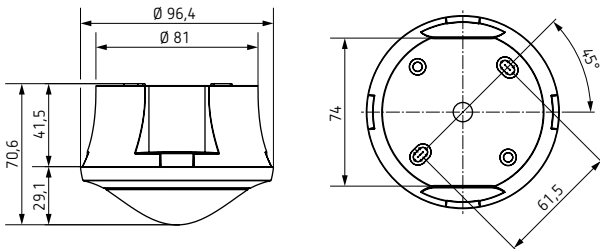

Esquemas de conexiones

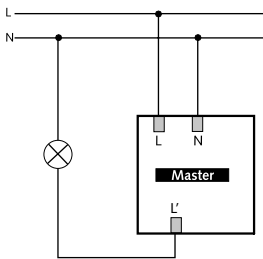

theRonda S360-100

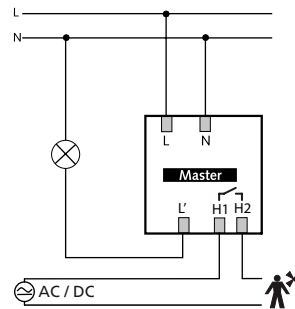

theRonda S360-101

Detectores de presencia y de movimiento

Detector de presencia, 230 V CA



Descripción

- Detector de presencia (PIR), con el cable y conector Wieland GST18 pre-cableado, longitud del cable 1,50 metros
- Zona de detección redonda de 360, hasta \varnothing 9 m (64 m²)
- 1 canal luz
- Medición de la mezcla de luz, apto para lámparas fluorescentes (FL/PL/ESL), halógenas/incandescentes y LED
- Valor de conexión de luminosidad regulable (Preajuste 300 lx), función de aprendizaje, con mando a distancia
- Retraso al encendido y tiempo de ejecución (Preajuste 10 min) ajustables con mando a distancia
- Funcionamiento de prueba para comprobar la función y la zona de detección
- Función de impulsos
- Mando a distancia de usuario (theSenda S, de instalador (theSenda P) y completo (theSenda B), opcionales)

Selección de productos

Tipo de montaje	Canal	Alimentación	Color	Modelo	Referencia
Montaje en techo	Luz	230 V CA	Blanco	theRonda S360-100 WH GST	2080570

Datos técnicos

	theRonda S360-100 WH GST
Alimentación	230 V CA
Frecuencia	50 Hz
Altura de montaje	2-4 m
Altura mínima	> 1,7 m
Color	Blanco
Salida de conmutación	Luz
Rango de regulación de la luminosidad	30-3000 lx
Tiempo de retardo al apagado Luz	10 s - 60 min
Carga de lámparas incand./halógenas	2300 W
Corriente de conexión	max. 400 A / 200 μ s
Lámpara LED < 2 W	25 W
Lámpara LED 2-8 W	250 W
Lámpara LED > 8 W	250 W
Gran caja empotrada	\varnothing 55 mm (NIS, PMI)
Zona de detección	50 m ² (\varnothing 8 m 360°)
Temperatura ambiente	-15 °C ... +50 °C
Grado de protección	IP 54 (cuando esta instalado)

Detectores de presencia y de movimiento

Detector de presencia, 230 V CA

Zona de detección (Circular)

Altura de montaje (A)	En posición sentada (S)	En movimiento (T)
2 m	5 m ² 2,5 m	38 m ² 7 m
2,5 m	7 m ² 3 m	38 m ² 7 m
3 m	13 m ² 4 m	50 m ² 8 m
3,5 m	–	50 m ² 8 m
4 m	–	64 m ² 9 m

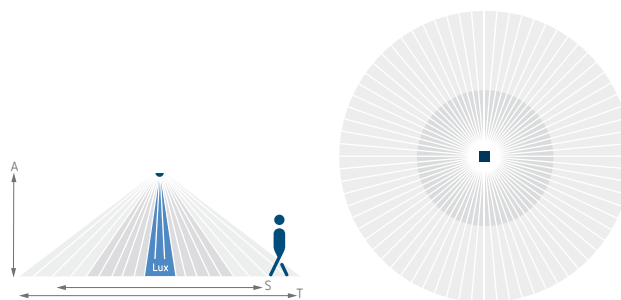

Accesorios

theSenda B

Detalles página 305

theSenda P

Detalles página 305

theSenda S

Detalles página 305

Cover 85

Detalles página 304



Dimensiones

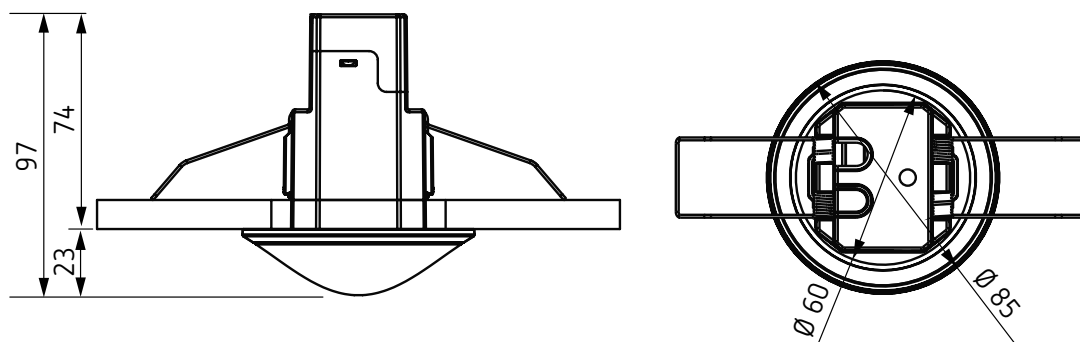

Esquemas de conexiones

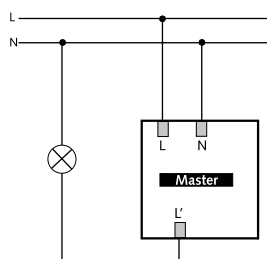

Detectores de presencia y de movimiento

Detector de presencia, 230 V CA



Descripción

theRonda S360-100 UP

- Detector de presencia por infrarrojo pasivo para montaje en el techo
- Zona de detección redonda de 360, hasta Ø 9 m (64 m²)
- Medición de la mezcla de luz, apto para lámparas fluorescentes (FL/PL/ESL), halógenas/incandescentes y LED
- Canal A Luz: relé, 230V
- Funcionamiento totalmente automático o semiautomático conmutable
- Valor de conexión de luminosidad regulable, función de aprendizaje
- Reducción del tiempo de retardo en caso de presencia breve (presencia de corta duración)
- Posibilidad de conexión de pulsador o interruptor para la conexión manual con detección automática pulsador/interruptor
- Función de impulsos para un minutero de escalera
- Retraso al encendido y tiempo de ejecución ajustables
- Posibilidad de restringir la zona de detección con los segmentos
- Disponibilidad inmediata gracias al ajuste previo de fábrica

- Funcionamiento de prueba para comprobar la función y la zona de detección
- Montaje en techo en caja UP (empotrada)
- Posibilidad de montaje en el techo con bastidor AP (superficie)
- Mando a distancia de usuario (theSenda S, de instalador (theSenda P) y completo (theSenda B), opcionales)

theRonda S360-101 UP

- Control automático en función de la presencia y la luminosidad para iluminación y HVAC
- Canal H, presencia: relé, libre de potencial
- P. ej., para control de HVAC
- Retraso al encendido y tiempo de ejecución ajustables
- Ampliación de la zona de detección mediante conexión Maestro/Esclavo o Maestro/Maestro, posibilidad de conexión en paralelo de un máximo de 10 detectores

theRonda S360 Slave UP

- Solo con theRonda S360-101
- Ampliación de la zona de detección mediante conexión Maestro/Esclavo o Maestro/Maestro, posibilidad de conexión en paralelo de un máximo de 10 detectores

Selección de productos

Tipo de montaje	Canal	Alimentación	Color	Modelo	Referencia
Montaje en el techo	Luz	110–230 V CA	Blanco	theRonda S360-100 UP WH	2080520
	Luz Presencia	110–230 V CA	Blanco	theRonda S360-101 UP WH	2080525
	Slave	110–230 V CA	Blanco	theRonda S360 Slave UP WH	2080530

Datos técnicos

	theRonda S360-100 UP	theRonda S360-101 UP	theRonda S360 Slave UP
Alimentación	110–230 V CA		
Frecuencia	50–60 Hz		
Altura de montaje	2–4 m		
Altura mínima	> 1,7 m		
Consumo propio	0,1 W		
Rango de regulación de la luminosidad	30–3000 lx		–
Carga de lámparas incand./halógenas	2300 W		–
Lámparas fluorescentes/compactas	1150 VA (cos φ = 0,5)		–
Corriente de conexión	max. 800 A / 200 μs		–
Lámpara LED < 2 W	60 W		–
Lámpara LED 2-8 W	600 W		–
Lámpara LED > 8 W	600 W		–
Retardo de conexión Presencia	–	0 s–10 min / Supervisión de recintos	–
Retardo al apagado salida presencia	–	10 s - 120 min	–

Detectores de presencia y de movimiento

Detector de presencia, 230 V CA

	theRonda S360-100 UP	theRonda S360-101 UP	theRonda S360 Slave UP
Potencia de conexión de la presencia	-	50 W / 50 VA	-
Gran caja empotrada	Ø 55 mm (NIS, PMI)		
Grado de protección	IP 54 (cuando esta instalado)		

Zona de detección (Circular)

Altura de montaje (A)	En posición sentada (S)	En movimiento (T)
2 m	5 m ² 2,5 m	38 m ² 7 m
2,5 m	7 m ² 3 m	38 m ² 7 m
3 m	13 m ² 4 m	50 m ² 8 m
3,5 m	-	50 m ² 8 m
4 m	-	64 m ² 9 m

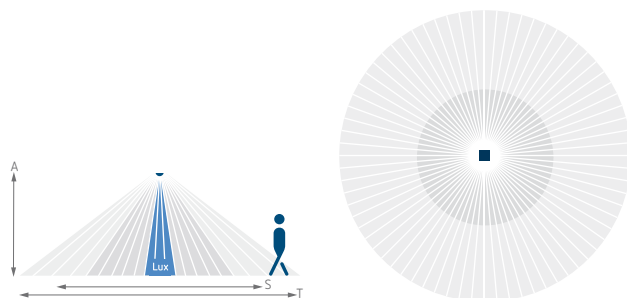

Accesorios

Carcasa de protección, QuickSafe
Detalles página 304

theSenda B
Detalles página 305

theSenda P
Detalles página 305

theSenda S
Detalles página 305

Caja 110A WH
Detalles página 303

Caja 110A GR
Detalles página 303

Caja para el montaje en el techo 73A
Detalles página 304

Segmentos limitación de zona
Detalles página 304

Cover 85 BK/GR
Detalles página 304

Dimensiones

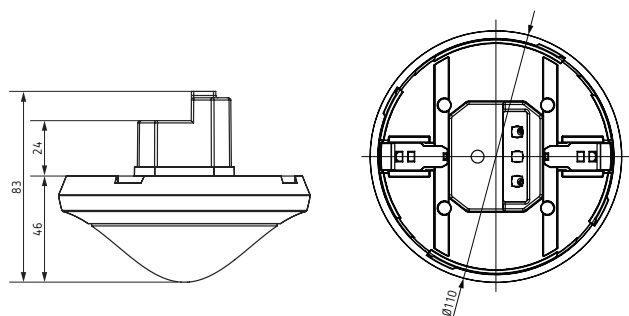

Esquemas de conexiones

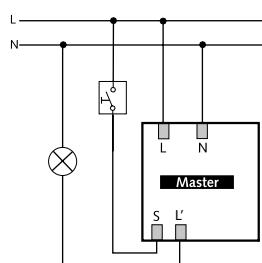

theRonda S360-100 UP

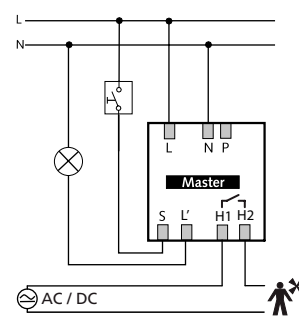

theRonda S360-101 UP

Detectores de presencia y de movimiento

Detector de presencia, 230 V CA



Descripción

- Detector de presencia por infrarrojo pasivo para montaje en el techo
 - Zona de detección redonda de 360, hasta Ø 24 m (452 m²)
 - Medición de la mezcla de luz, apto para lámparas fluorescentes (FL/PL/ESL), halógenas/incandescentes y LED
 - Funcionamiento totalmente automático o semiautomático conmutable
 - Valor de conexión de luminosidad regulable, función de aprendizaje
 - Reducción del tiempo de retardo en caso de presencia breve (presencia de corta duración)
 - Posibilidad de conexión de pulsador o interruptor para la conexión manual con detección automática pulsador/interruptor
 - Función de impulsos para un minutero de escalera
 - Retraso al encendido y tiempo de ejecución ajustables
 - Posibilidad de restringir la zona de detección con los segmentos
 - Disponibilidad inmediata gracias al ajuste previo de fábrica
 - Funcionamiento de prueba para comprobar la función y la zona de detección
 - Ampliación de la zona de detección mediante conexión Maestro/Esclavo o Maestro/Maestro, posibilidad de conexión en paralelo de un máximo de 10 detectores
 - Montaje en techo en caja UP (empotrada)
 - Posibilidad de montaje en el techo con bastidor AP (superficie)
 - Mando a distancia de usuario (theSenda S, de instalador (theSenda P) y completo (theSenda B), opcionales
- theRonda P360-100 M UP**
- Control automático en función de la presencia y la luminosidad para iluminación
 - Canal A Luz: relé, 230V
- theRonda P360-101 M UP**
- Control automático en función de la presencia y la luminosidad para iluminación y HVAC
 - Canal A Luz: relé, 230V
 - Canal H, presencia: relé, libre de potencial
 - P. ej., para control de HVAC
- theRonda P360 Slave UP**
- Modelo esclavo para theRonda P360-100 M UP o theRonda P360-101 M UP
 - Sólo se puede utilizar con theRonda P360-100 M UP o theRonda P360-101 M UP como maestro

Selección de productos

Tipo de montaje	Canal	Alimentación	Color	Modelo	Referencia
Montaje en el techo	Luz	110–230 V CA	Blanco	theRonda P360-100 M UP WH	2080020
	Luz Presencia	110–230 V CA	Blanco	theRonda P360-101 M UP WH	2080025
	Slave	110–230 V CA	Blanco	theRonda P360 Slave UP WH	2080030

Datos técnicos

	theRonda P360-100 M UP	theRonda P360-101 M UP	theRonda P360 Slave UP
Alimentación	110–230 V CA		
Frecuencia	50–60 Hz		
Altura de montaje	2–10 m		
Altura mínima	> 1,7 m		
Consumo propio	0,15 W		
Rango de regulación de la luminosidad	30–3000 lx		–
Tiempo de retardo al apagado Luz	10 s - 60 min		–
Carga de lámparas incand./halógenas	2300 W		–
Lámparas fluorescentes/compactas	1150 VA (cos φ = 0,5)		–
Corriente de conexión	max. 800 A / 200 μs		–
Lámpara LED < 2 W	60 W		–
Lámpara LED 2–8 W	600 W		–
Lámpara LED > 8 W	600 W		–
Retardo de conexión Presencia	–	0 s–10 min / Supervisión de recintos	–

Detectores de presencia y de movimiento

Detector de presencia, 230 V CA

	theRonda P360-100 M UP	theRonda P360-101 M UP	theRonda P360 Slave UP
Retardo al apagado salida presencia	-	10 s - 120 min	-
Potencia de conexión de la presencia	-	50 W/50 VA	-
Gran caja empotrada	Ø 55 mm (NIS, PMI)		
Grado de protección	IP 54 (cuando esta instalado)		

Zona de detección (Circular)

Altura de montaje (A)	En posición sentada (S)	En movimiento (T)
2 m	16 m ² 4,5 m	380 m ² 22 m
2,5 m	24 m ² 5,5 m	415 m ² 23 m
3 m	28 m ² 6 m	452 m ² 24 m
3,5 m	38 m ² 7 m	452 m ² 24 m
6 m	-	452 m ² 24 m
10 m	-	491 m ² 25 m

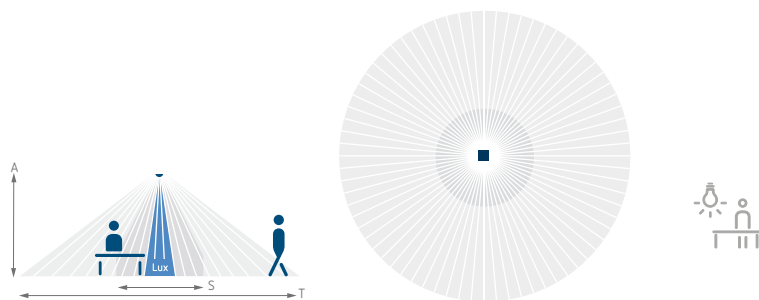

Accesorios

Carcasa de protección, QuickSafe

Detalles página 304

theSenda B

Detalles página 305

theSenda P

Detalles página 305

theSenda S

Detalles página 305

Caja 110A WH

Detalles página 303

Caja 110A GR

Detalles página 303

Caja para el montaje en el techo 73A

Detalles página 304

Segmentos limitación de zona

Detalles página 304

Cover 85 BK/GR

Detalles página 304

Dimensiones

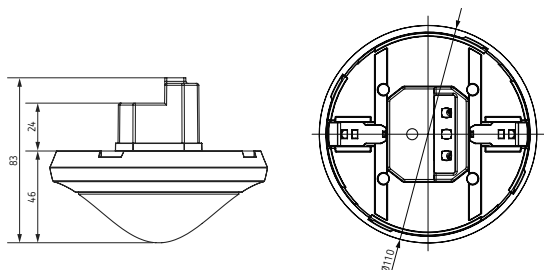

Esquemas de conexiones

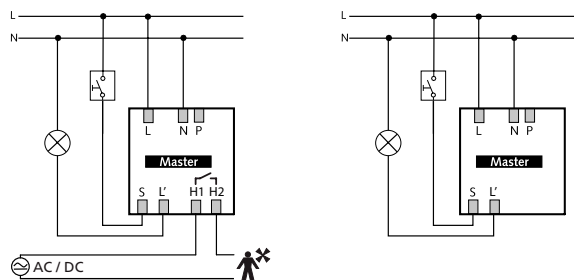

theRonda P360-101 M UP

theRonda P360-100 M UP

Esquemas de conexiones

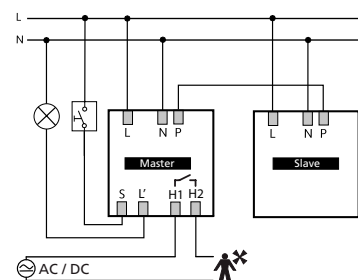

theRonda P360-101 M UP, theRonda P360 Slave UP

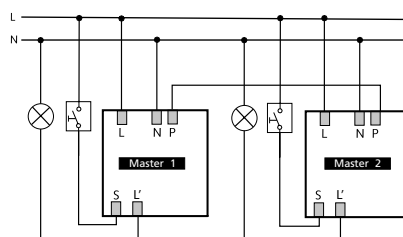

theRonda P360-100 M UP, theRonda P360 Slave UP

Detectores de presencia y de movimiento

Detector de presencia, 230 V CA



Descripción

- Detector de presencia (PIR), con el cable y conector Wieland GST18 pre-cableado, longitud del cable 1,50 metros
- Zona de detección redonda de 360, hasta \varnothing 24 m (452 m²)
- Control automático en función de la presencia y la luminosidad para iluminación
- Medición de la mezcla de luz, apto para lámparas fluorescentes (FL/PL/ESL), halógenas/incandescentes y LED
- Canal A Luz: relé, 230V
- Funcionamiento totalmente automático o semiautomático conmutable
- Valor de conexión de luminosidad regulable, función de aprendizaje
- Reducción del tiempo de retardo en caso de presencia breve (presencia de corta duración)
- Posibilidad de conexión de pulsador o interruptor para la conexión manual con detección automática pulsador/interruptor
- Función de impulsos para un minuterero de escalera
- Posibilidad de restringir la zona de detección con los segmentos
- Disponibilidad inmediata gracias al ajuste previo de fábrica
- Funcionamiento de prueba para comprobar la función y la zona de detección
- Montaje en techo
- Mando a distancia de usuario (theSenda S, de instalador (theSenda P) y completo (theSenda B), opcionales

Selección de productos

Tipo de montaje	Canal	Alimentación	Color	Modelo	Referencia
Montaje en el techo	Luz	110–230 V CA	Blanco	theRonda P360-100 WH GST	2080010

Datos técnicos

	theRonda P360-100 WH GST
Alimentación	110–230 V CA
Frecuencia	50–60 Hz
Altura de montaje	2–10 m
Altura mínima	> 1,7 m
Color	Blanco
Salida de conmutación	Luz
Consumo propio	0,15 W
Rango de regulación de la luminosidad	30–3000 lx
Tiempo de retardo al apagado Luz	10 s - 60 min
Carga de lámparas incand./halógenas	2300 W
Lámparas fluorescentes/compactas	1150 VA (cos φ = 0,5)
Lámpara LED < 2 W	60 W
Lámpara LED 2-8 W	600 W
Lámpara LED > 8 W	600 W
Gran caja empotrada	\varnothing 55 mm (NIS, PMI)
Temperatura ambiente	-15 °C ... +50 °C
Grado de protección	IP 54 (cuando esta instalado)

Detectores de presencia y de movimiento

Detector de presencia, 230 V CA

Zona de detección (Circular)

Altura de montaje (A)	En posición sentada (S)	En movimiento (T)
2 m	16 m ² 4,5 m	380 m ² 22 m
2,5 m	24 m ² 5,5 m	415 m ² 23 m
3 m	28 m ² 6 m	452 m ² 24 m
3,5 m	38 m ² 7 m	452 m ² 24 m
6 m	–	452 m ² 24 m
10 m	–	491 m ² 25 m

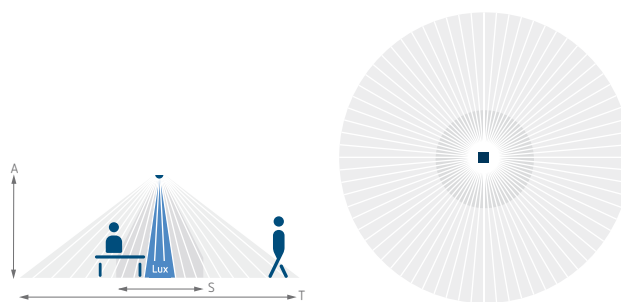

Accesorios

Carcasa de protección, QuickSafe

Detalles página 304

theSenda B

Detalles página 305

theSenda P

Detalles página 305

theSenda S

Detalles página 305

Segmentos limitación de zona

Detalles página 304

Cover 85 BK/GR

Detalles página 304



Dimensiones

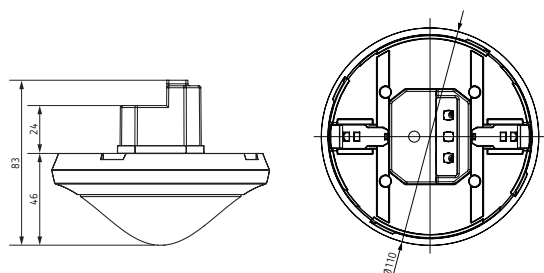

Esquemas de conexiones

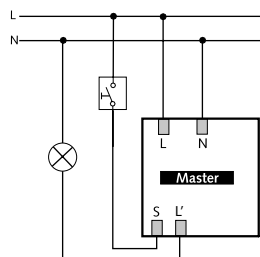

Detectores de presencia y de movimiento

Detector de presencia, 230 V CA



Descripción

- Detector de presencia por infrarrojo pasivo para montaje en el techo
- Zona de detección rectangular para pasillos y para pasadizos de almacenes
- Zona de detección con 2 zonas de detección conectables y desconectables individualmente, cada una de 15 x 5 m (total de 30 x 5 m)
- Control automático en función de la presencia y la luminosidad para iluminación y HVAC
- Medición de la mezcla de luz, apto para lámparas fluorescentes (FL/PL/ESL), halógenas/incandescentes y LED
- Canal A Luz: relé, 230V
- Funcionamiento totalmente automático o semiautomático conmutable
- Valor de conexión de luminosidad regulable, función de aprendizaje
- Reducción del tiempo de retardo en caso de presencia breve (presencia de corta duración)
- Posibilidad de conexión de pulsador o interruptor para la conexión manual con detección automática pulsador/interruptor
- Función de impulsos para un minuterio de escalera
- Canal H, presencia: relé, libre de potencial
- P. ej., para control de HVAC
- Retraso al encendido y tiempo de ejecución ajustables
- Posibilidad de restringir la zona de detección con los segmentos
- Disponibilidad inmediata gracias al ajuste previo de fábrica
- Funcionamiento de prueba para comprobar la función y la zona de detección
- Ampliación de la zona de detección mediante conexión Maestro/Esclavo o Maestro/Maestro, posibilidad de conexión en paralelo de un máximo de 10 detectores
- Montaje en techo en caja UP (empotrada)
- Posibilidad de montaje en el techo con bastidor AP (superficie)
- Mando a distancia de usuario (theSenda S, de instalador (theSenda P) y completo (theSenda B), opcionales

thePassa P360 Slave

- Modelo esclavo para thePassa P360-101

Selección de productos

Tipo de montaje	Canal	Alimentación	Color	Modelo	Referencia
Montaje en el techo	Luz Presencia	110–230 V CA	Blanco	thePassa P360-101 UP WH	2010300
	Slave	110–230 V CA	Blanco	thePassa P360 Slave UP WH	2010330

Datos técnicos

	thePassa P360-101 UP	thePassa P360 Slave UP
Alimentación	110–230 V CA	
Frecuencia	50–60 Hz	
Altura de montaje	2–6 m	
Altura mínima	> 1,7 m	
Consumo propio	ca. 0,1 W	
Rango de regulación de la luminosidad	30–3000 lx	–
Carga de lámparas incand./halógenas	2300 W	–
Lámparas fluorescentes/compactas	1150 VA (cos φ = 0,5)	–
Corriente de conexión	max. 800 A / 200 μs	–
Lámpara LED < 2 W	60 W	–
Lámpara LED 2-8 W	600 W	–
Lámpara LED > 8 W	600 W	–
Retardo de conexión Presencia	0 s–10 min / Supervisión de recintos	–
Retardo al apagado salida presencia	10 s - 120 min	–
Potencia de conexión de la presencia	50 W/50 VA	–
Gran caja empotrada	Ø 55 mm (NIS, PMI)	
Grado de protección	IP 54 (cuando esta instalado)	

Detectores de presencia y de movimiento

Detector de presencia, 230 V CA

Zona de detección (Rectangular)

Altura de montaje (A)	Movimiento transversal (t)	Movimiento radial (r)
2 m	56 m ² 16 m x 3,5 m	56 m ² 16 m x 3,5 m
2,5 m	88 m ² 22 m x 4 m	72 m ² 18 m x 4 m
3 m	135 m ² 30 m x 4,5 m	90 m ² 20 m x 4,5 m
3,5 m	150 m ² 30 m x 5 m	100 m ² 20 m x 5 m
4 m	150 m ² 30 m x 5 m	100 m ² 20 m x 5 m
4,5 m	150 m ² 30 m x 5 m	100 m ² 20 m x 5 m
5 m	150 m ² 30 m x 5 m	100 m ² 20 m x 5 m
5,5 m	150 m ² 30 m x 5 m	100 m ² 20 m x 5 m
6 m	150 m ² 30 m x 5 m	100 m ² 20 m x 5 m

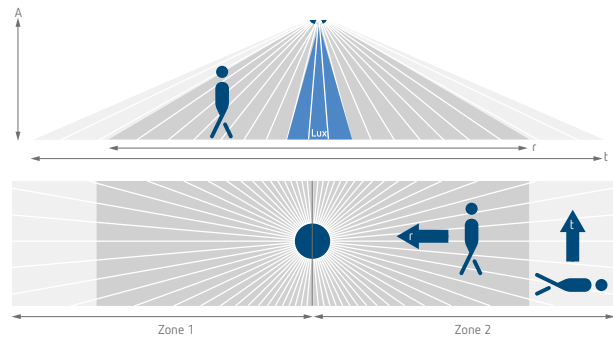

Accesorios

Carcasa de protección, QuickSafe

Detalles página 304

theSenda B

Detalles página 305

theSenda P

Detalles página 305

theSenda S

Detalles página 305

Caja 110A WH

Detalles página 303

Caja 110A GR

Detalles página 303

Caja para el montaje en el techo 73A

Detalles página 304

Segmentos limitación de zona

Detalles página 304

Cover 85 BK/GR

Detalles página 304

Dimensiones

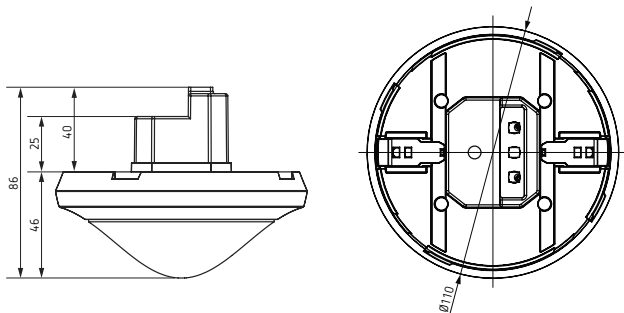

Esquemas de conexiones

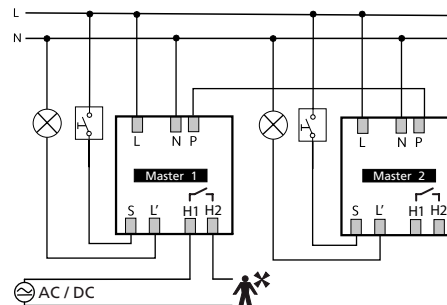
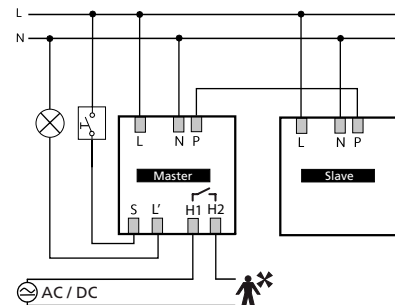
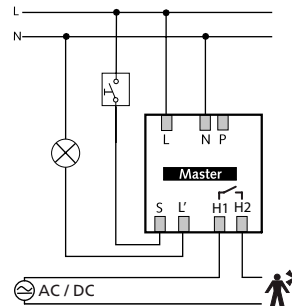

Detectores de presencia y de movimiento

Detector de presencia, 230 V CA

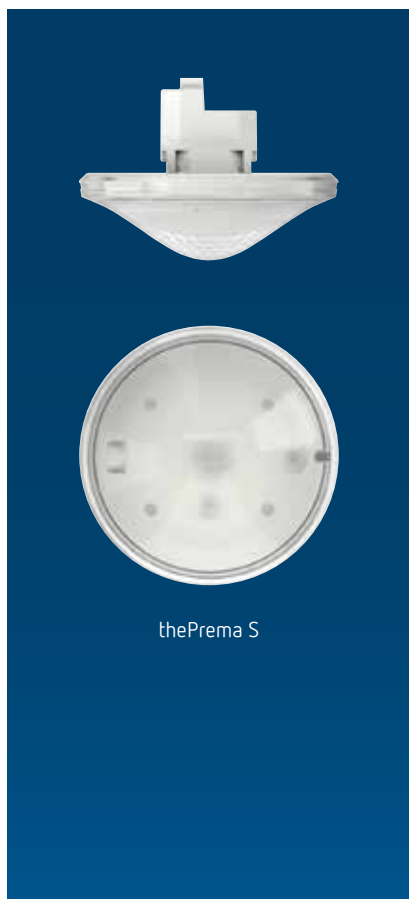

Descripción

- Detector de presencia por infrarrojo pasivo para montaje en el techo
- Zona de detección cuadrada de 360° (hasta 64 m²) para una planificación sencilla y segura
- Medición de la mezcla de luz, apto para lámparas fluorescentes (FL/PL/ESL), halógenas/incandescentes y LED
- Funcionamiento totalmente automático o semiautomático conmutable
- Valor de conexión de luminosidad regulable, función de aprendizaje
- Tiempo de ejecución de adaptación automática
- Posibilidad de conexión de pulsador o interruptor para la conexión manual con detección automática pulsador/interruptor
- Función de impulsos para un minuterero de escalera
- Ajuste muy simple del comportamiento de ahorro de energía con la nueva función «eco plus»
- Ampliación de la zona de detección mediante conexión Maestro/Esclavo o Maestro/Maestro, posibilidad de conexión en paralelo de un máximo de 10 detectores
- Disponibilidad inmediata gracias al ajuste previo de fábrica
- Funcionamiento de prueba para comprobar la función y la zona de detección
- Montaje en techo en caja UP (empotrada)
- Posibilidad de montaje en el techo con bastidor AP (superficie)
- Mando a distancia de usuario (theSenda S, de instalador (theSenda P) y completo (theSenda B), opcionales)

thePrema S360-101 E

- Control automático en función de la presencia y la luminosidad para iluminación y HVAC
- Canal A Luz: relé, 230V
- Canal H, presencia: relé, libre de potencial
- P. ej., para control de HVAC
- Modos de funcionamiento flexibles del relé

thePrema S360-100 E

- Control automático en función de la presencia y la luminosidad para iluminación
- Canal A Luz: relé, 230V

thePrema S360 Slave E

- Modelo esclavo para thePrema S360 E
- Sólo se puede utilizar con thePrema S360 E como maestro

Selección de productos

Tipo de montaje	Canal	Alimentación	Color	Modelo	Referencia
Montaje en el techo	Luz Presencia	110–230 V CA	Blanco	thePrema S360-101 E UP WH	2070605
			Gris	thePrema S360-101 E UP GR	2070606
	Luz	110–230 V CA	Blanco	thePrema S360-100 E UP WH	2070600
			Gris	thePrema S360-100 E UP GR	2070601
	Slave	110–230 V CA	Blanco	thePrema S360 Slave E UP WH	2070630
			Gris	thePrema S360 Slave E UP GR	2070631

Datos técnicos

	thePrema S360-101 E UP	thePrema S360-100 E UP	thePrema S360 Slave E UP
Alimentación	110–230 V CA ± 10 %		
Frecuencia	50–60 Hz		
Altura de montaje	2–3 m		
Altura mínima	> 1,7 m		
Consumo propio	0,1 W		
Rango de regulación de la luminosidad	5–3000 lx		lx
Tiempo de retardo al apagado Luz	10 s–60 min		–
Tipo de contacto Luz	Relé 230 V/10 A µ-contacto		–
Carga de lámparas incand./halógenas	2300 W		–
Lámparas fluorescentes/compactas	1150 VA (cos φ = 0,5)		–

Detectores de presencia y de movimiento

Detector de presencia, 230 V CA

	thePrema S360-101 E UP	thePrema S360-100 E UP	thePrema S360 Slave E UP
Corriente de conexión	max. 800 A / 200 µs		-
Lámparas fluorescentes/compactas (Numero de balasto electrónico)	16 x 54/58 W, 24 x 35/36 W, 8 x 2 x 54/58 W, 12 x 2 x 35/36 W		-
Lámpara LED < 2 W	60 W		-
Lámpara LED 2-8 W	600 W		-
Lámpara LED > 8 W	600 W		-
Retardo de conexión Presencia	0 s – 10 min / Supervisión de recintos	-	-
Retardo al apagado salida presencia	10 s – 120 min	-	-
Tipo de contacto Presencia	Relé libre de potencial	-	-
Potencia de conexión de la presencia	50 W / 50 VA (max. 2 A), min. 0,5 mV / 10mA	-	-
Gran caja empotrada	Ø 55 mm (NIS, PMI)		
Temperatura ambiente	+0 °C ... +50 °C		
Grado de protección	IP 40 (cuando esta instalado)		

Zona de detección (Cuadrada)

Altura de montaje (A)	En posición sentada (S)	En movimiento (T)
2 m	9 m ² 3 m x 3 m	20 m ² 4,5 m x 4,5 m ± 0,5 m
2,5 m	16 m ² 4 m x 4 m	36 m ² 6 m x 6 m ± 0,5 m
3 m	25 m ² 5 m x 5 m	49 m ² 7 m x 7 m ± 1 m
3,5 m	-	64 m ² 8 m x 8 m ± 1 m

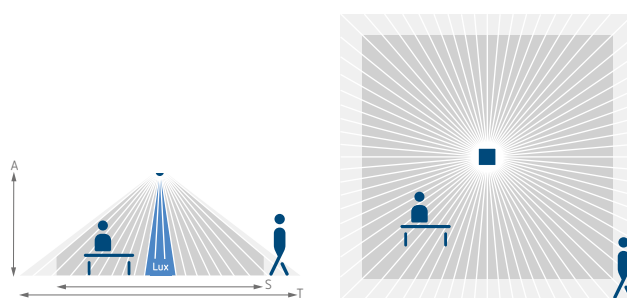

Accesorios



theSenda P

↳ Referencia: 9070910
Detalles página 305

theSenda B

Detalles página 305

theSenda S

Detalles página 305

Carcasa de protección, QuickSafe

Detalles página 304

Caja 110A GR

Detalles página 303

Caja para el montaje en el techo 73A

Detalles página 304

Dimensiones

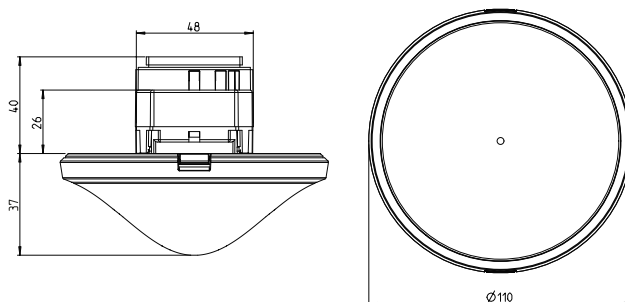

Esquemas de conexiones

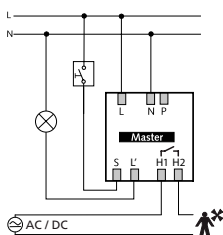

thePrema S360-101

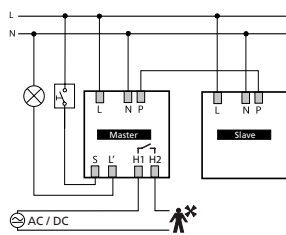

thePrema S360-101,
thePrema S360 Slave

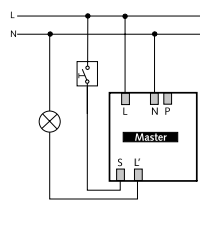

thePrema S360-100

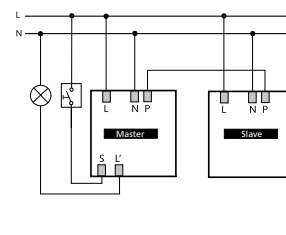

thePrema S360-100,
thePrema S360 Slave

Detectores de presencia y de movimiento

Detector de presencia, 230 V CA

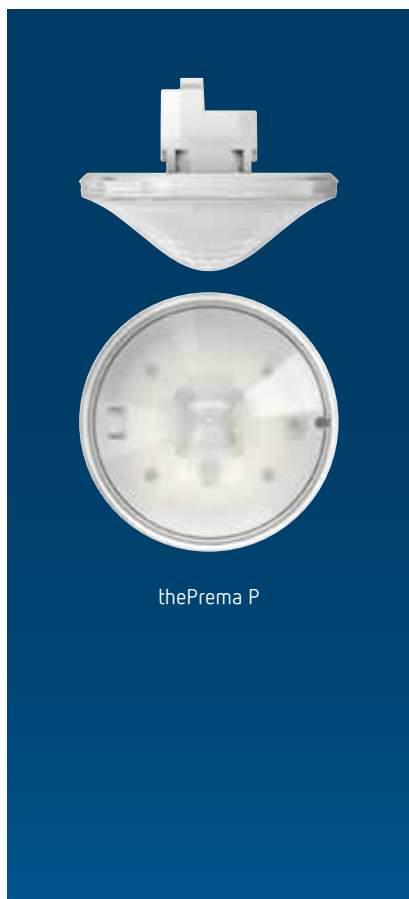

Descripción

thePrema P360-101 E

- Detector de presencia por infrarrojo pasivo para montaje en el techo
- Zona de detección cuadrada de 360° (hasta 100 m²) para una planificación sencilla y segura
- Control automático en función de la presencia y la luminosidad para iluminación y HVAC
- Medición de la mezcla de luz, apto para lámparas fluorescentes (FL/PL/ESL), halógenas/incandescentes y LED
- Medición de luz conmutable a medición de foco o amplia
- Canal A Luz: relé, 230V
- Funcionamiento totalmente automático o semiautomático conmutable
- Valor de conexión de luminosidad regulable, función de aprendizaje
- Tiempo de ejecución de adaptación automática
- Reducción del tiempo de retardo en caso de presencia breve (presencia de corta duración)
- Posibilidad de conexión de pulsador o interruptor para la conexión manual con detección automática pulsador/interruptor
- Función de impulsos para un minuterero de escalera

- Canal H, presencia: relé, libre de potencial
- P. ej., para control de HVAC
- Retraso al encendido y tiempo de ejecución ajustables
- Supervisión de recintos con registro de movimientos selectivo
- Ajuste muy simple del comportamiento de ahorro de energía con la nueva función «eco plus»
- Modos de funcionamiento flexibles del relé
- Disponibilidad inmediata gracias al ajuste previo de fábrica
- Funcionamiento de prueba para comprobar la función y la zona de detección
- Ampliación de la zona de detección mediante conexión Maestro/Esclavo o Maestro/Maestro, posibilidad de conexión en paralelo de un máximo de 10 detectores
- Montaje en techo en caja UP (empotrada)
- Posibilidad de montaje en el techo con bastidor AP (superficie)
- Mando a distancia de usuario (theSenda S, de instalador (theSenda P) y completo (theSenda B), opcionales)

thePrema P360 Slave E

- Modelo esclavo para thePrema P360 E
- Sólo se puede utilizar con thePrema P360 E como maestro

Selección de productos

Tipo de montaje	Canal	Alimentación	Color	Modelo	Referencia
Montaje en el techo	Luz Presencia	110–230 V CA	Blanco	thePrema P360-101 E UP WH	2070105
			Gris	thePrema P360-101 E UP GR	2070106
	Slave		Blanco	thePrema P360 Slave E UP WH	2070130
			Gris	thePrema P360 Slave E UP GR	2070131

Datos técnicos

	thePrema P360-101 E UP	thePrema P360 Slave E UP
Alimentación	110–230 V CA ± 10 %	
Frecuencia	50–60 Hz	
Altura de montaje	2–10 m	
Altura mínima	> 1,7 m	
Consumo propio	0,1 W	
Rango de regulación de la luminosidad	5–3000 lx	lx
Tiempo de retardo al apagado Luz	10 s–60 min	–
Tipo de contacto Luz	Relé 230 V/10 A µ-contacto	–
Carga de lámparas incand./halógenas	2300 W	–
Lámparas fluorescentes/compactas	1150 VA (cos φ = 0,5)	–
Corriente de conexión	max. 800 A / 200 µs	–
Lámparas fluorescentes/compactas (Número de balasto electrónico)	16 x 54/58 W, 24 x 35/36 W, 8 x 2 x 54/58 W, 12 x 2 x 35/36 W	–

Detectores de presencia y de movimiento

Detector de presencia, 230 V CA

	thePrema P360-101 E UP	thePrema P360 Slave E UP
Lámpara LED < 2 W	60 W	-
Lámpara LED 2-8 W	600 W	-
Lámpara LED > 8 W	600 W	-
Retardo de conexión Presencia	0 s-10 min / Supervisión de recintos	-
Retardo al apagado salida presencia	10 s-120 min	-
Tipo de contacto Presencia	Relé libre de potencial	-
Potencia de conexión de la presencia	50 W / 50 VA (max. 2 A), min. 0,5 mV / 10mA	-
Gran caja empotrada	Ø 55 mm (NIS, PMI)	
Temperatura ambiente	+0 °C ... +50 °C	
Grado de protección	IP 40 (cuando esta instalado)	

Zona de detección (Cuadrada)

Altura de montaje (A)	En posición sentada (S)	En movimiento (T)
2 m	20 m ² 4,5 m x 4,5 m	36 m ² 6 m x 6 m ± 0,5 m
2,5 m	36 m ² 6 m x 6 m	64 m ² 8 m x 8 m ± 0,5 m
3 m	49 m ² 7 m x 7 m	81 m ² 9 m x 9 m ± 1 m
3,5 m	64 m ² 8 m x 8 m	100 m ² 10 m x 10 m ± 1 m
5 m	-	144 m ² 12 m x 12 m ± 1,5 m
10 m	-	400 m ² 20 m x 20 m ± 2 m

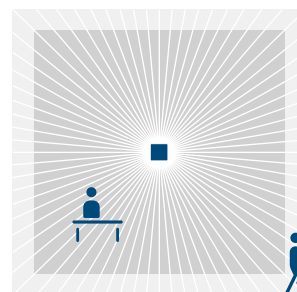
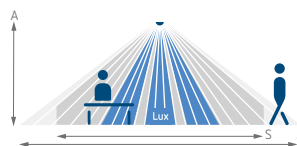

Accesorios



theSenda P

↳ Referencia: 9070910
Detalles página 305

theSenda B

Detalles página 305

theSenda S

Detalles página 305

Carcasa de protección, QuickSafe

Detalles página 304

Caja 110A GR

Detalles página 303

Caja para el montaje en el techo 73A

Detalles página 304

Dimensiones

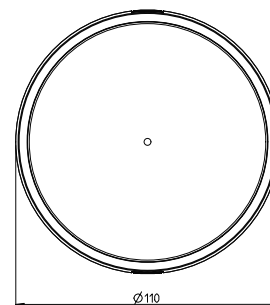
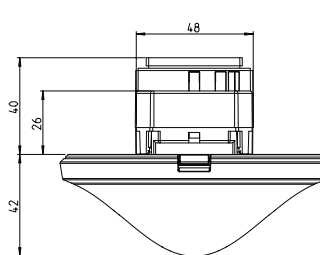

Esquemas de conexiones

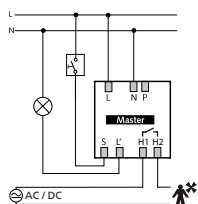

thePrema P360-101 E

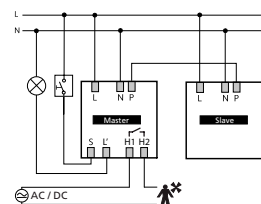

thePrema P360-101 E,
thePrema P360 Slave E

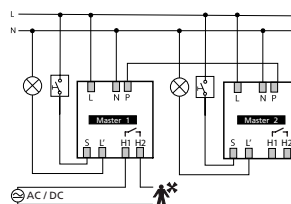

thePrema P360-101 E

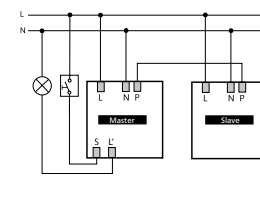

thePrema P360 Slave E

Detectores de presencia y de movimiento

Detector de presencia, 230 V CA

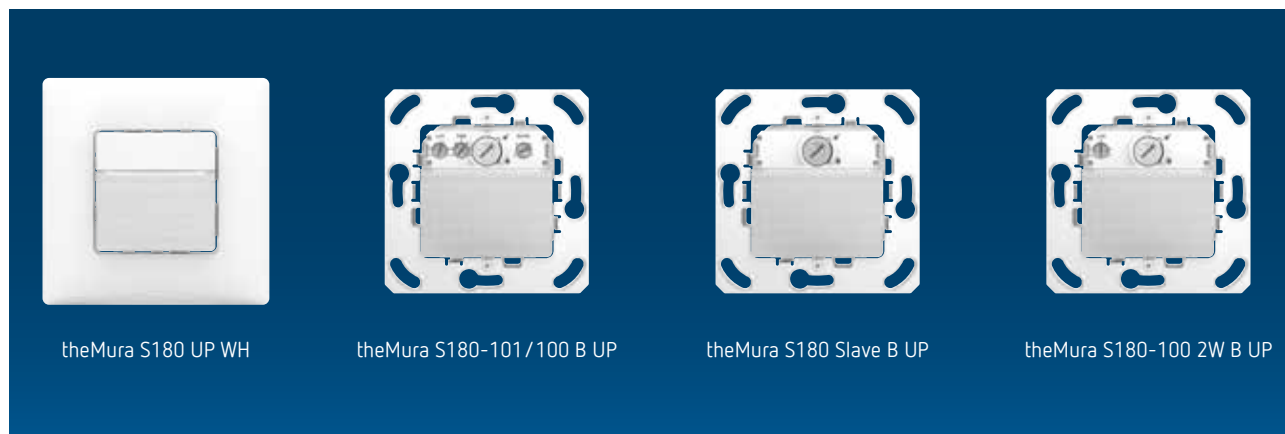

theMura S180 UP WH

theMura S180-101/100 B UP

theMura S180 Slave B UP

theMura S180-100 2W B UP

Descripción

Funciones comunes

- Detector de presencia/movimiento por infrarrojo pasivo para montaje empotrado en la pared
- Zona de detección rectangular de 170°, 14 x 17 m (238 m²) a una altura de montaje de 1,2 m
- Medición de la mezcla de luz, apto para lámparas fluorescentes (FL/PL/ESL), lámparas halógenas/incandescentes y LED
- Pulsador integrado (desactivable)
- Con y sin marco protector
- También apto para una amplia gama de interruptores (con accesorios), véase www.theben.es
- Disponibilidad inmediata gracias al preajuste de fábrica
- Obturador de zona incluido

theMura S180-100 UP

(con o sin marco Theben)

- Detector de movimiento (PIR)
- 1 canal de luz (relé de 230 V)
- Funcionamiento totalmente automático o semiautomático
- Valor de conmutación de la luminosidad regulable, función de programación
- Tiempo de espera ajustable
- Función de luz de escalera, función de larga duración
- Ampliación de la zona de detección mediante conexión maestro/esclavo, máx. 6 detectores

theMura S180-101 UP

(con o sin marco Theben)

- Detector de presencia (PIR)
- 1 canal de luz (relé de 230 V) y 1 canal de presencia (relé sin potencial para control HVAC)
- Funcionamiento totalmente automático o semiautomático
- Posibilidad de conexión de pulsador externo
- Valor de conmutación de la luminosidad regulable, función de programación
- Regulación automática de la medición de la luminosidad
- Retardo de conexión y tiempo de espera también ajustables por separado para el canal de presencia
- Reducción del tiempo de espera en caso de presencia breve (presencia de corta duración)
- Función de luz de escalera, función de larga duración
- Sensibilidad ajustable
- Luz de orientación integrada
- Función acústica
- Ampliación de la zona de detección posible mediante conexión maestro/esclavo con otros detectores theMura, máx. 6 detectores
- Pueden modificarse los valores y los ajustes con potenciómetros y con uno de estos mandos a distancia opcionales:
 - Mando a distancia por aplicación / universal theSenda B
 - Mando a distancia de servicio theSenda P

- Mando a distancia de usuario opcional para el control manual theSenda S/theSenda B

theMura S180 Slave UP

(con o sin marco Theben)

- Versión de esclavo para:
 - theMura S180-100 UP WH
 - theMura S180-100 B UP
 - theMura S180-101 UP WH
 - theMura S180-101 B UP

theMura S180-100 2W UP

(con o sin marco Theben)

- Detector de movimiento (PIR)
- 1 canal de luz, solo para el control de un minuterero de escalera de Theben (ELPA, conexión de 4 hilos), sin carga conmutable
- Ideal para la utilización de pulsadores ya existentes (ningún conductor N necesario)
- Valor de conmutación de la luminosidad regulable, función de programación
- El tiempo de espera se ajusta en el minuterero de escalera
- Posibilidad de conexión en paralelo de hasta 12 detectores a un ELPA

theMura S180-101 2.20 UP WH

Como theMura S180-101 UP WH, pero:

- Zona de detección rectangular de 170°, 16 x 10 m (160 m²) a una altura de montaje de 2,2 m

Selección de productos

Con marco Theben	Canal	Altura de montaje	Color	Tipo de producto	Modelo	Referencia
✓	Luz	0,8-1,2 m	Blanco	Detectores de movimiento	theMura S180-100 UP WH	2060650
	Luz Presencia	0,8-1,2 m	Blanco	Detectores de presencia	theMura S180-101 UP WH	2060655
	Luz Presencia	2,2 m	Blanco	Detectores de presencia	theMura S180-101 2.20 UP WH	2060658
	Esclavo	0,8-1,2 m	Blanco	Detector de movimiento/presencia	theMura S180 Slave UP WH	2060660
	Luz (control en ELPA)	0,8-1,2 m	Blanco	Detectores de movimiento	theMura S180-100 2W UP WH	2060670
-	Luz	0,8-1,2 m	-	Detectores de movimiento	theMura S180-100 B UP	2060750
	Luz Presencia	0,8-1,2 m	-	Detectores de presencia	theMura S180-101 B UP	2060755
	Esclavo	0,8-1,2 m	-	Detector de movimiento/presencia	theMura S180 Slave B UP	2060760
	Luz (control en ELPA)	0,8-1,2 m	-	Detectores de movimiento	theMura S180-100 2W B UP	2060770

Detectores de presencia y de movimiento

Detector de presencia, 230 V CA

Datos técnicos

	theMura S180-100	theMura S180-101	theMura S180-101 2.20	theMura S180 Slave	theMura S180-100 2W
Alimentación	230 V CA				
Frecuencia	50-60 Hz				
Altura de montaje	0,8-1,2 m	0,8-1,2 m	2,2 m	0,8-1,2 m	0,8-1,2 m
Consumo propio	0,4 W				
Margen de regulación de la luminosidad	5-1000 lx	5-3000 lx		-	5-1000 lx
Tiempo de espera de luz	10 s-30 min/impulso	10 s-60 min/impulso		-	Impulso
Carga de lámpara incandescente/halógena	2300 W				-
Lámpara LED	< 2 W = 40 W > 2 W = 450 W				-
Corriente de conexión	Máx. 600 A / 200 µs				-
Retardo de conexión de presencia	-	0 s-10 min		-	-
Tiempo de espera de presencia	-	10 s-120 min		-	-
Potencia de conmutación de presencia	-	50 W / 50 VA, máx. 2 A		-	-
Tamaño de caja empotrada	Ø 55 mm (NIS, PMI)				
Temperatura ambiente	-15 °C ... +45 °C				
Tipo de protección	IP 20				



Zonas de detección (rectangulares)

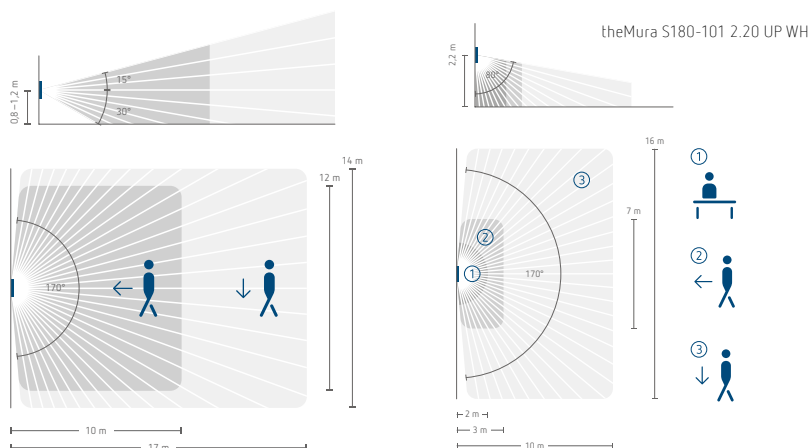

Accesorios

theSenda B

Detalles página 305

theSenda S

Detalles página 305

theSenda P

Detalles página 305

Marco adaptador 45A

Detalles página 305

Esquemas de conexiones

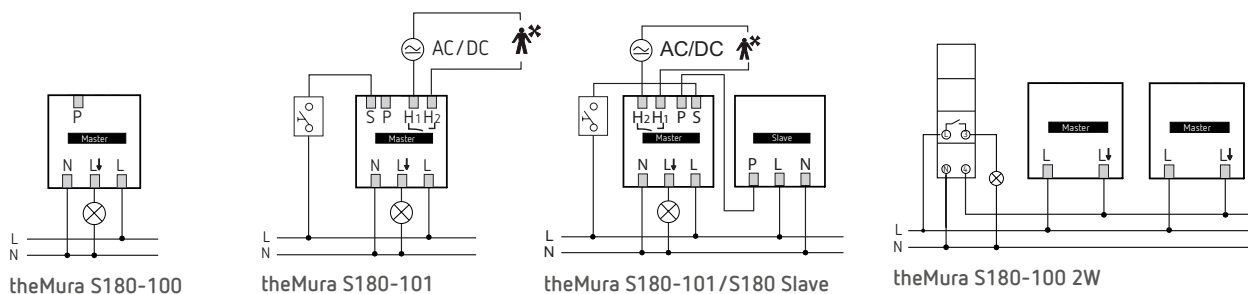

Dimensiones

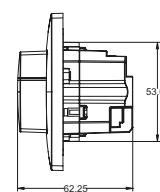
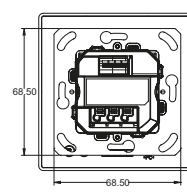
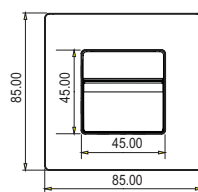
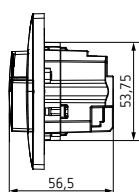
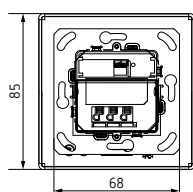
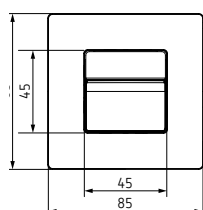

Dimensiones (theMura S180-101 2.20 UP WH)

Detectores de presencia y de movimiento

Detectores de movimiento, Interior, 230 V CA



Descripción

- Detector de movimiento por infrarrojo pasivo para montaje en el techo
- Zona de detección redonda de 360, hasta Ø 8 m (50 m²)
- 1 canal luz
- Medición de la mezcla de luz, apto para lámparas fluorescentes (FL/PL/ESL), halógenas/incandescentes y LED
- Valor de conexión de luminosidad regulable (Preajuste 300 lx), función de aprendizaje
- Retardo al encendido y tiempo de ejecución (Preajuste 10 min) ajustables
- Ampliación de la zona de detección mediante conexión Maestro/Esclavo
- Funcionamiento de prueba para comprobar la función y la zona de detección
- Diámetro del orificio en el techo 34–36 mm
- Función de impulsos

Selección de productos

Tipo de montaje	Canal	Alimentación	Color	Modelo	Referencia
Montaje en el techo	Luz	110–240 V CA	Blanco	thePiccola S360-100 DE WH	1060200

Datos técnicos

thePiccola S360-100 DE WH			
Alimentación	110–240 V CA	Carga de lámparas incand./halógenas	2000 W
Frecuencia	50–60 Hz	Carga de lámpara fluorescente (balasto electrónico)	1200 W
Altura de montaje	2–4 m	Lámpara LED < 2 W	55 W
Color	Blanco	Lámpara LED 2-8 W	600 W
Salida de conmutación	Luz	Lámpara LED > 8 W	600 W
Consumo propio	0,5 W	Temperatura ambiente	-20 °C ... +50 °C
Rango de regulación de la luminosidad	5–1000 lx	Grado de protección	IP 55 (Sensor), IP 20 (dispositivo de potencia)
Tiempo de retardo al apagado Luz	30 s - 30 min		

Detectores de presencia y de movimiento

Detectores de movimiento, Interior, 230 V CA

Zona de detección (Circular)

Altura de montaje (A)	Movimiento transversal (t)	Movimiento radial (r)
2,5 m	50 m ² 8 m	3 m ² 2 m

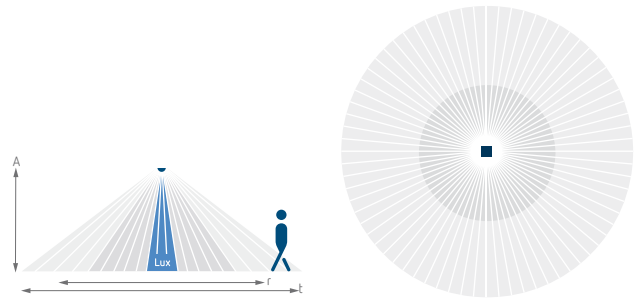

Dimensiones

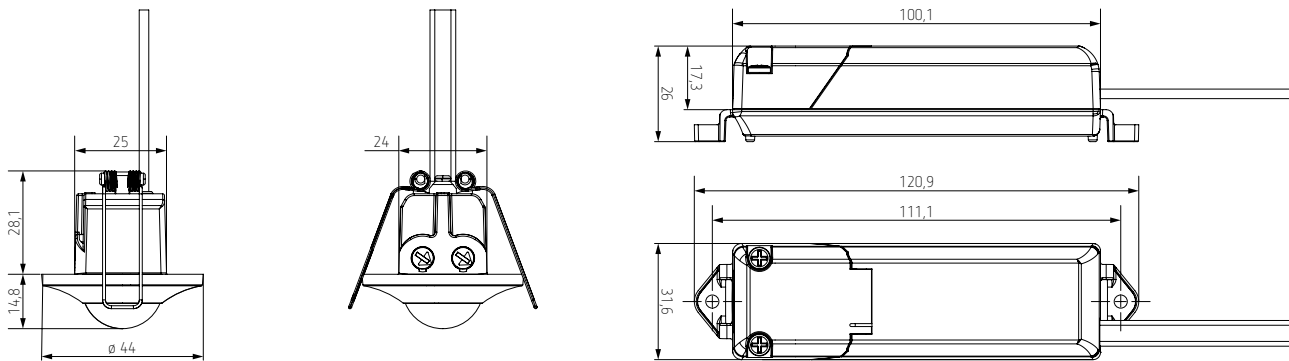

Esquema de conexiones

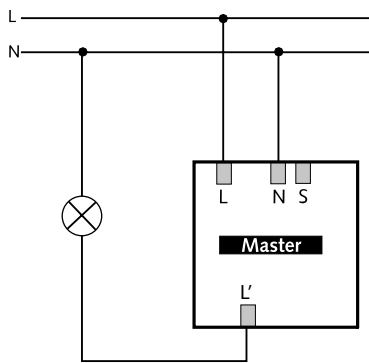

Detectores de presencia y de movimiento

Detectores de movimiento, Interior, 230 V CA



Descripción

- Detector de movimiento por infrarrojo pasivo para montaje en el techo
- Zona de detección redonda de 360, hasta Ø 8 m (64 m²)
- Medición de la mezcla de luz, apto para lámparas fluorescentes (FL/PL/ESL), halógenas/incandescentes y LED
- Valor de conexión de luminosidad regulable (Preajuste 300 lx), función de aprendizaje, con mando a distancia
- Retardo al encendido y tiempo de ejecución (Preajuste 10 min) ajustables con mando a distancia
- Funcionamiento de prueba para comprobar la función y la zona de detección
- Función de impulsos
- Mando a distancia de usuario (theSenda S, de instalador (theSenda P) y completo (theSenda B), opcionales

theMova S360-100 FLAT DE

- 1 canal luz

theMova S360-101 FLAT DE

- 1 canal luz, 1 canal presencia

Selección de productos

Tipo de montaje	Canal	Alimentación	Color	Modelo	Referencia
Montaje en el techo	Luz	230 V CA	Blanco	theMova S360-100 FLAT DE WH	1030540
	Luz Presencia	230 V CA	Blanco	theMova S360-101 FLAT DE WH	1030545

Datos técnicos

	theMova S360-100 FLAT DE WH	theMova S360-101 FLAT DE WH
Alimentación	230 V CA	
Frecuencia	50 Hz	
Altura de montaje	2-4 m	
Consumo propio	0,5 W	
Rango de regulación de la luminosidad	30-3000 lx	
Tiempo de retardo al apagado Luz	10 s - 60 min	
Tipo de contacto Luz	Relé 230 V/10 A µ-contacto	
Carga de lámparas incand./halógenas	2300 W	
Lámparas fluorescentes/compactas	1150 VA (cos φ = 0,5)	
Corriente de conexión	max. 400 A / 200 µs	
Lámpara LED < 2 W	25 W	
Lámpara LED 2-8 W	250 W	
Lámpara LED > 8 W	250 W	
Potencia de conexión de la presencia	-	50 W/50 VA
Temperatura ambiente	-15 °C ... +50 °C	
Grado de protección	IP 54 (cuando esta instalado)	

Detectores de presencia y de movimiento

Detectores de movimiento, Interior, 230 V CA

Zona de detección (Circular)

Altura de montaje (A)	Movimiento transversal (t)	Movimiento radial (r)
2 m	38 m ² 7 m	5 m ² 2,5 m
2,5 m	38 m ² 7 m	7 m ² 3 m
3 m	50 m ² 8 m	13 m ² 4 m
3,5 m	50 m ² 8 m	13 m ² 4 m
4 m	64 m ² 9 m	13 m ² 4 m

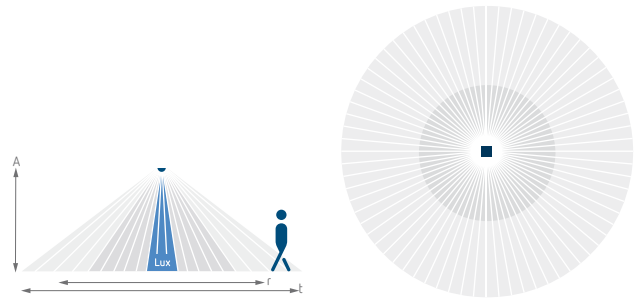

Accesorios

theSenda B

Detalles página 305

theSenda P

Detalles página 305

theSenda S

Detalles página 305

Cover 85 FLAT

Detalles página 304



Dimensiones

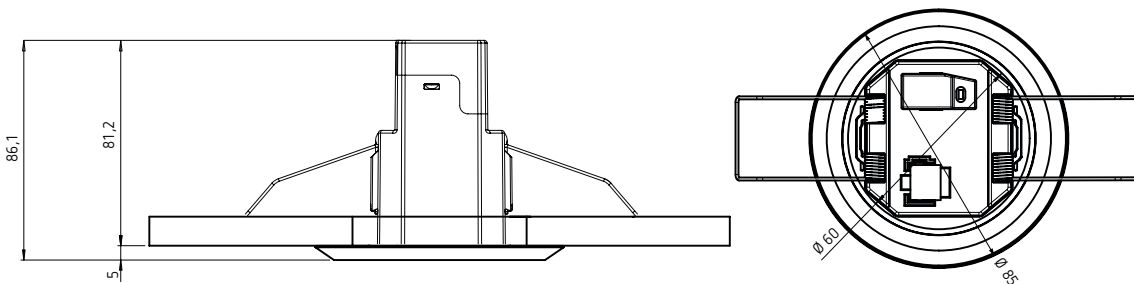

Esquemas de conexiones

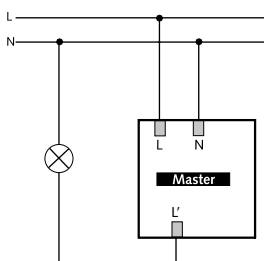

theMova S360-100 DE

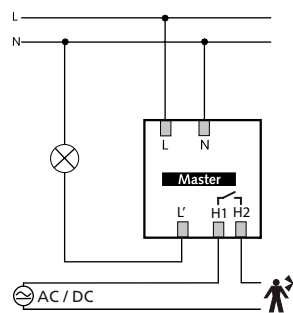

theMova S360-101 DE

Detectores de presencia y de movimiento

Detectores de movimiento, Interior, 230 V CA



Descripción

- Detector de movimiento por infrarrojo pasivo para montaje en el techo
- Zona de detección redonda de 360, hasta Ø 8 m (64 m²)
- Medición de la mezcla de luz, apto para lámparas fluorescentes (FL/PL/ESL), halógenas/incandescentes y LED
- Valor de conexión de luminosidad regulable (Preajuste 300 lx), función de aprendizaje, con mando a distancia
- Retardo al encendido y tiempo de ejecución (Preajuste 10 min) ajustables con mando a distancia
- Funcionamiento de prueba para comprobar la función y la zona de detección
- Función de impulsos
- Mando a distancia de usuario (theSenda S, de instalador (theSenda P) y completo (theSenda B), opcionales

theMova S360-100 DE

- 1 canal luz

theMova S360-101 DE

- 1 canal luz, 1 canal presencia

Selección de productos

Tipo de montaje	Canal	Alimentación	Color	Modelo	Referencia
Montaje en el techo	Luz	230 V CA	Blanco	theMova S360-100 DE WH	1030560
	Luz Presencia	230 V CA	Blanco	theMova S360-101 DE WH	1030565

Datos técnicos

	theMova S360-100 DE WH	theMova S360-101 DE WH
Alimentación	230 V CA	
Frecuencia	50 Hz	
Altura de montaje	2-4 m	
Consumo propio	0,5 W	
Rango de regulación de la luminosidad	30-3000 lx	
Tiempo de retardo al apagado Luz	10 s - 60 min	
Tipo de contacto Luz	Relé 230 V/10 A µ-contacto	
Carga de lámparas incand./halógenas	2300 W	
Lámparas fluorescentes/compactas	1150 VA (cos φ = 0,5)	
Corriente de conexión	max. 400 A / 200 µs	
Lámpara LED < 2 W	25 W	
Lámpara LED 2-8 W	250 W	
Lámpara LED > 8 W	250 W	
Potencia de conexión de la presencia	-	50 W/50 VA
Temperatura ambiente	-15 °C ... +50 °C	
Grado de protección	IP 54 (cuando esta instalado)	

Detectores de presencia y de movimiento

Detectores de movimiento, Interior, 230 V CA

Zona de detección (Circular)

Altura de montaje (A)	Movimiento transversal (t)	Movimiento radial (r)
2 m	38 m ² 7 m	5 m ² 2,5 m
2,5 m	38 m ² 7 m	7 m ² 3 m
3 m	50 m ² 8 m	13 m ² 4 m
3,5 m	50 m ² 8 m	13 m ² 4 m
4 m	64 m ² 9 m	13 m ² 4 m

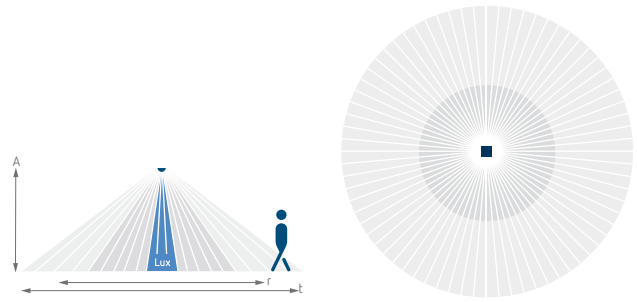

Accesorios

theSenda B

Detalles página 305

theSenda P

Detalles página 305

theSenda S

Detalles página 305

Cover 85

Detalles página 3004



Dimensiones

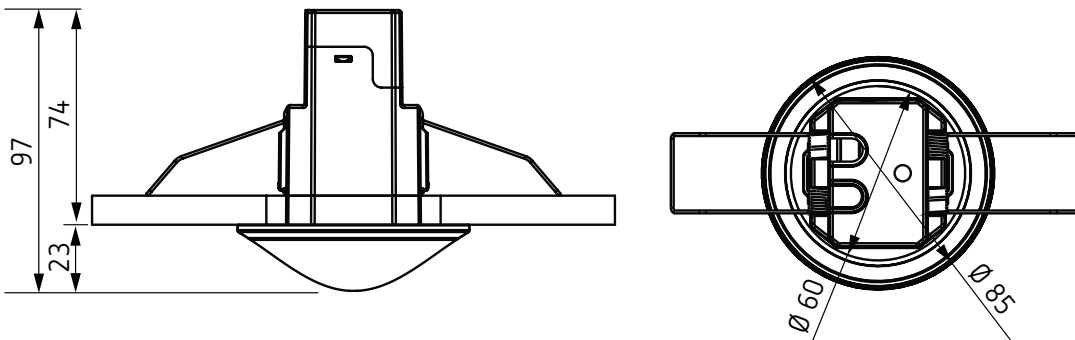

Esquemas de conexiones

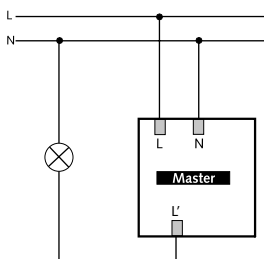

theMova S360-100 DE

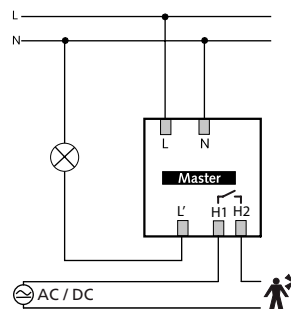

theMova S360-101 DE

Detectores de presencia y de movimiento

Detectores de movimiento, Interior, 230 V CA



Descripción

- Detector de movimiento por infrarrojo pasivo para montaje en el techo
- Zona de detección redonda de 360, hasta Ø 8 m (64 m²)
- Medición de la mezcla de luz, apto para lámparas fluorescentes (FL/PL/ESL), halógenas/incandescentes y LED
- Valor de conexión de luminosidad regulable (Preajuste 300 lx), función de aprendizaje, con mando a distancia
- Retardo al encendido y tiempo de ejecución (Preajuste 10 min) ajustables con mando a distancia
- Funcionamiento de prueba para comprobar la función y la zona de detección
- Función de impulsos
- Mando a distancia de usuario (theSenda S, de instalador (theSenda P) y completo (theSenda B), opcionales)

theMova S360-100 AP

- 1 canal luz

theMova S360-101 AP

- 1 canal luz, 1 canal presencia

Selección de productos

Tipo de montaje	Canal	Alimentación	Color	Modelo	Referencia
Montaje en el techo	Luz	230 V CA	Blanco	theMova S360-100 AP WH	1030550
			Gris	theMova S360-100 AP GR	1030551
	Luz Presencia	230 V CA	Blanco	theMova S360-101 AP WH	1030555
			Gris	theMova S360-101 AP GR	1030556

Datos técnicos

	theMova S360-100 AP	theMova S360-101 AP
Alimentación	230 V CA	
Frecuencia	50 Hz	
Altura de montaje	2-4 m	
Consumo propio	0,5 W	
Rango de regulación de la luminosidad	30-3000 lx	
Tiempo de retardo al apagado Luz	10 s - 60 min	
Tipo de contacto Luz	Relé 230 V / 10 A μ-contacto	
Carga de lámparas incand. / halógenas	2300 W	
Lámparas fluorescentes / compactas	1150 VA (cos φ = 0,5)	
Corriente de conexión	max. 400 A / 200 μs	
Lámpara LED < 2 W	25 W	
Lámpara LED 2-8 W	250 W	
Lámpara LED > 8 W	250 W	
Potencia de conexión de la presencia	-	50 W / 50 VA
Temperatura ambiente	-15 °C ... +50 °C	
Grado de protección	IP 54 (cuando esta instalado)	

Detectores de presencia y de movimiento

Detectores de movimiento, Interior, 230 V CA

Zona de detección (Circular)

Altura de montaje (A)	Movimiento transversal (t)	Movimiento radial (r)
2 m	38 m ² 7 m	5 m ² 2,5 m
2,5 m	38 m ² 7 m	7 m ² 3 m
3 m	50 m ² 8 m	13 m ² 4 m
3,5 m	50 m ² 8 m	13 m ² 4 m
4 m	64 m ² 9 m	13 m ² 4 m

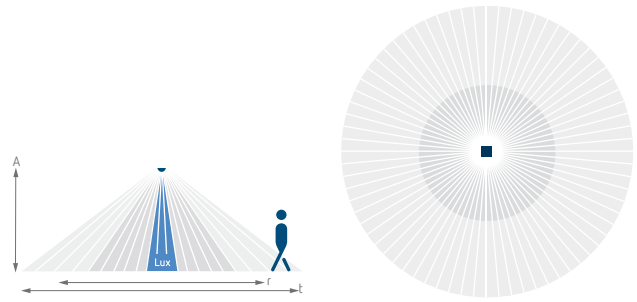

Accesorios

theSenda B
Detalles página 305

theSenda P
Detalles página 305

theSenda S
Detalles página 305



Dimensiones

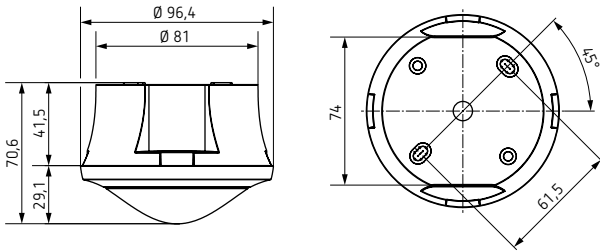

Esquemas de conexiones

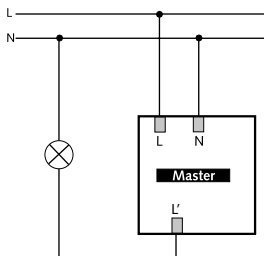

theMova S360-100 DE

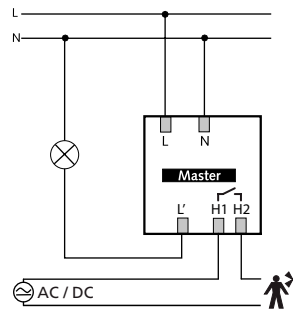

theMova S360-101 DE

Detectores de presencia y de movimiento

Detectores de movimiento, Interior, 230 V CA



Description

- Detector de movimiento (PIR), con el cable y conector Wieland GST18 pre-cableado, longitud del cable 1,50 metros
- Zona de detección redonda de 360, hasta Ø 8 m (64 m²)
- 1 canal luz
- Medición de la mezcla de luz, apto para lámparas fluorescentes (FL/PL/ESL), halógenas/incandescentes y LED
- Valor de conexión de luminosidad regulable (Preajuste 300 lx), función de aprendizaje, con mando a distancia
- Retardo al encendido y tiempo de ejecución (Preajuste 10 min) ajustables con mando a distancia
- Funcionamiento de prueba para comprobar la función y la zona de detección
- Función de impulsos
- Mando a distancia de usuario (theSenda S, de instalador (theSenda P) y completo (theSenda B), opcionales)

Selección de productos

Tipo de montaje	Canal	Alimentación	Color	Modelo	Referencia
Montaje en el techo	Luz	230 V CA	Blanco	theMova S360-100 WH GST	1030570

Datos técnicos

	theMova S360-100 WH GST
Alimentación	230 V CA
Frecuencia	50 Hz
Altura de montaje	2-4 m
Consumo propio	0,5 W
Rango de regulación de la luminosidad	30-3000 lx
Tiempo de retardo al apagado Luz	10 s - 60 min
Tipo de contacto Luz	Relé 230 V / 10 A μ -contacto
Carga de lámparas incand./halógenas	2300 W
Lámparas fluorescentes/compactas	1150 VA (cos ϕ = 0,5)
Corriente de conexión	max. 400 A / 200 μ s
Lámpara LED < 2 W	25 W
Lámpara LED 2-8 W	250 W
Lámpara LED > 8 W	250 W
Temperatura ambiente	-15 °C ... +50 °C
Grado de protección	IP 54 (cuando esta instalado)

Detectores de presencia y de movimiento

Detectores de movimiento, Interior, 230 V CA

Zona de detección (Circular)

Altura de montaje (A)	Movimiento transversal (t)	Movimiento radial (r)
2 m	38 m ² 7 m	5 m ² 2,5 m
2,5 m	38 m ² 7 m	7 m ² 3 m
3 m	50 m ² 8 m	13 m ² 4 m
3,5 m	50 m ² 8 m	13 m ² 4 m
4 m	64 m ² 9 m	13 m ² 4 m

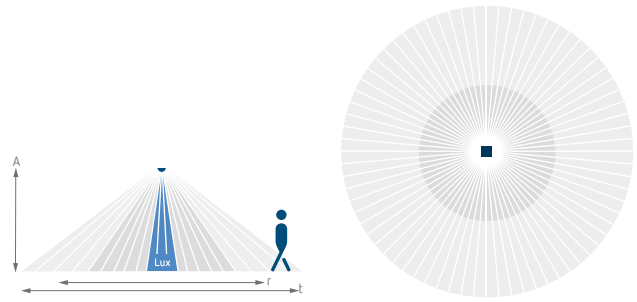

Accesorios

theSenda B

Detalles página 305

theSenda P

Detalles página 305

theSenda S

Detalles página 305

Cover 85

Detalles página 304



Dimensiones

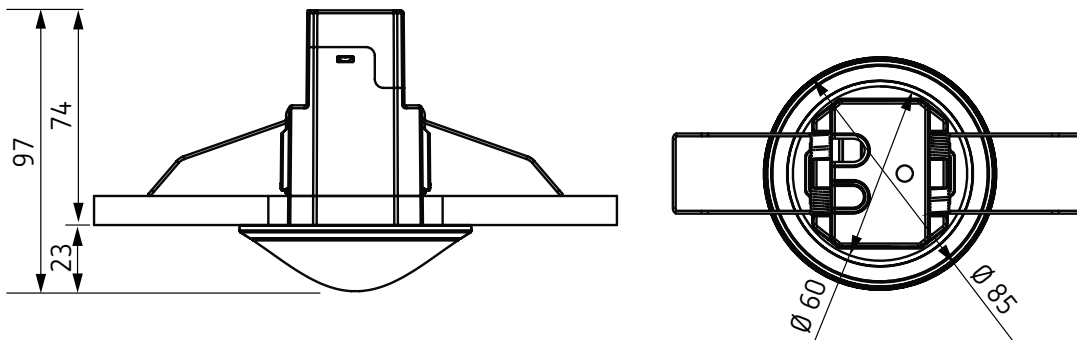

Esquemas de conexiones

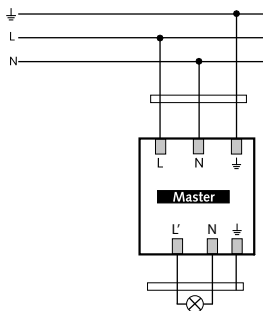

Detectores de presencia y de movimiento

Detectores de movimiento, Interior, 230 V CA



Descripción

- Detector de movimiento por infrarrojo pasivo para montaje en el techo
- Zona de detección redonda de 360, hasta Ø 24 m (452 m²)
- 1 canal luz
- Medición de la mezcla de luz, apto para lámparas fluorescentes (FL/PL/ESL), halógenas/incandescentes y LED
- Valor de conexión de luminosidad regulable con mando a distancia o potenciómetro, función de aprendizaje
- Retardo al encendido y tiempo de ejecución ajustables con mando a distancia o potenciómetro
- Funcionamiento de prueba para comprobar la función y la zona de detección
- Posibilidad de restringir la zona de detección con los segmentos
- Función de impulsos
- Mando a distancia de usuario (theSenda S, de instalador (theSenda P) y completo (theSenda B), opcionales)

Selección de productos

Tipo de montaje	Canal	Alimentación	Color	Modelo	Referencia
Montaje en el techo	Luz	110–230 V CA	Blanco	theMova P360-100 UP WH	1030600

Datos técnicos

	theMova P360-100 UP
Alimentación	110–230 V CA
Frecuencia	50–60 Hz
Altura de montaje	2–10 m
Consumo propio	0,15 W
Rango de regulación de la luminosidad	30–3000 lx
Tiempo de retardo al apagado Luz	10 s–60 min
Tipo de contacto Luz	Relé 230 V/10 A μ -contacto
Carga de lámparas incand./halógenas	2300 W
Lámparas fluorescentes/compactas	1150 VA (cos φ = 0,5)
Lámpara LED < 2 W	60 W
Lámpara LED > 2 W	600 W
Temperatura ambiente	-15 °C ... +50 °C
Grado de protección	IP 54 (cuando esta instalado)

Detectores de presencia y de movimiento

Detectores de movimiento, Interior, 230 V CA

Zona de detección (Circular)

Altura de montaje (A)	Movimiento transversal (t)	Movimiento radial (r)
2 m	380 m ² 22 m	28 m ² 6 m
2,5 m	415 m ² 23 m	38 m ² 7 m
3 m	452 m ² 24 m	50 m ² 8 m
3,5 m	452 m ² 24 m	50 m ² 8 m
6 m	452 m ² 24 m	50 m ² 8 m
10 m	491 m ² 25 m	50 m ² 8 m

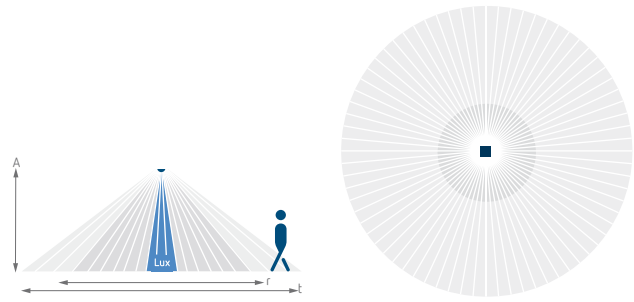

Accesorios

Carcasa de protección, QuickSafe

Detalles página 304

theSenda B

Detalles página 305

theSenda P

Detalles página 305

theSenda S

Detalles página 305

Caja 110A WH

Detalles página 303

Caja 110A GR

Detalles página 303

Caja para el montaje en el techo 73A

Detalles página 304

Segmentos limitación de zona

Detalles página 304

Cover 85 BK/GR

Detalles página 304



Dimensiones

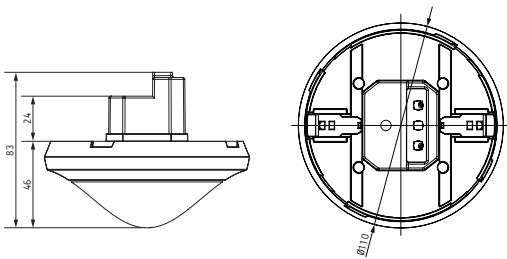

Esquemas de conexiones

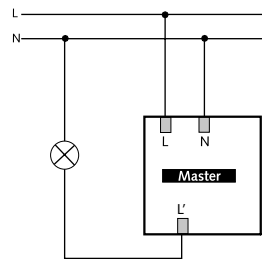

Detectores de presencia y de movimiento

Detectores de movimiento, Interior, 230 V CA



Descripción

- Detector de movimiento (PIR)
- Control automático de la iluminación en función de la presencia y de la luminosidad
- 1 canal
- Medición de la mezcla de luz apropiada para el control de lámparas fluorescentes, incandescentes y halógenas
- Conmutación en paso por cero para la protección de los relés y para conmutar altas potencias de iluminación
- Posibilidad de restringir la zona de detección con los segmentos suministrados
- Posibilidad de puesta en funcionamiento inmediata gracias a los ajustes previos de fábrica
- Elementos de ajuste cubiertos, lo que impide que se puede modificar el ajuste de forma malintencionada
- Valor de luminosidad y tiempo de espera ajustables
- La sensibilidad se puede reducir para restringir la zona de detección
- Función de impulsos

LUXA 103-100 UA WH

- Con función acústica
- Activación por el sensor PIR y desactivación por el micrófono (el micrófono también se puede desactivar)

Selección de productos

Tipo de montaje	Canal	Ángulo de cobertura	Color	Modelo	Referencia
Montaje en el techo	Luz	360°	Blanco	LUXA 103-100 UA WH	1030045

Datos técnicos

	LUXA 103-100 UA WH
Alimentación	230 V CA
Frecuencia	50-60 Hz
Consumo en espera	0,5 W
Rango de regulación de la luminosidad	10-2000 lx
Ángulo de cobertura	360°
Altura de montaje	2,5-3 m
Tiempo de retardo al apagado Luz	5s-30 min
Carga de lámpara incandescente	2000 W
Lámpara LED < 2 W	35 W
Lámpara LED 2-8 W	400 W
Lámpara LED > 8 W	400 W
Temperatura ambiente	-20 °C ... +45 °C
Clase de protección	II
Grado de protección	IP 40 (cuando esta instalado)

Detectores de presencia y de movimiento

Detectores de movimiento, Interior, 230 V CA

Zona de detección (Circular)

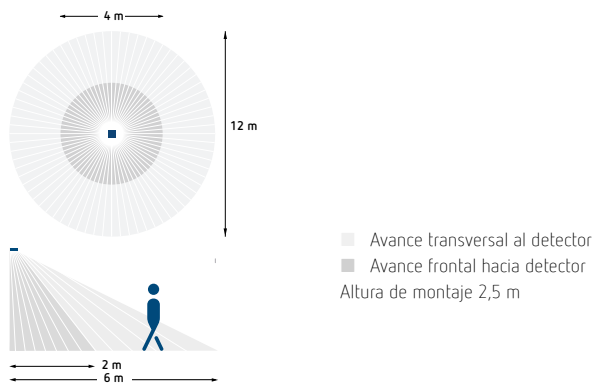

Dimensiones

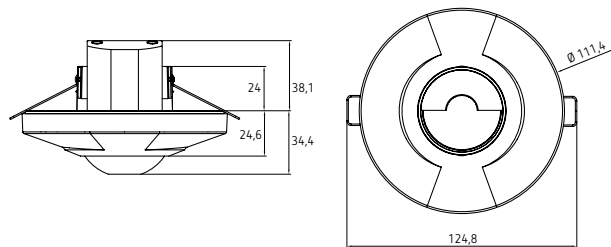

Esquemas de conexiones

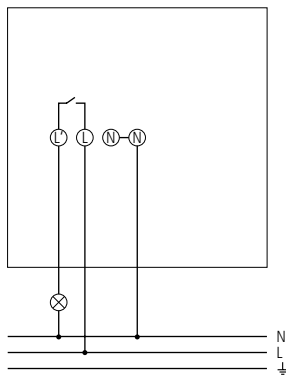

Detectores de presencia y de movimiento

Detectores de movimiento, Interior, 230 V CA



Descripción

- Detector de movimiento (PIR)
- Control automático de la iluminación en función de la presencia y de la luminosidad
- Montaje en la pared
- Medición de la mezcla de luz apropiada exclusivamente para lámparas incandescentes y halógenas
- Conexión de 2 hilos ideal para las ampliaciones
- Salida de conmutación Luz (Triac 230 V CA)
- Preaviso de desconexión mediante la disminución de la intensidad de la luz 15 segundos antes de apagarse la luz
- Compatible con interruptores de marca, sustituye a los interruptores de luz convencionales
- Conmutación manual AUTO/CON./DESC. desplazando simplemente la tapa abatible
- Adaptación automática del valor de luminosidad actual
- Posibilidad de restringir la zona de detección con los segmentos suministrados
- Posibilidad de puesta en funcionamiento inmediata gracias a los ajustes previos de fábrica
- Elementos de ajuste cubiertos, lo que impide que se puede modificar el ajuste de forma no intencionada
- Valor de luminosidad y tiempo de espera ajustables
- La sensibilidad se puede reducir para restringir la zona de detección
- Función de impulsos

Selección de productos

Tipo de montaje	Canal	Ángulo de cobertura	Modelo	Referencia
Montaje en pared empotrado	Luz	200°, circular	LUXA 103-200 T	1030031

Datos técnicos

	LUXA 103-200 T
Alimentación	230 V CA
Frecuencia	50 Hz
Consumo en espera	0,7 W
Rango de regulación de la luminosidad	10 – 1000 lx Regulable gradualmente
Potencia de conexión de la luz	2 A (con 230 V CA, $\cos \varphi = 1$),
Ángulo de cobertura	200°, circular
Altura de montaje	1,2 – 2 m
Tiempo de retardo al apagado Luz	20 s – 30 min
Carga de lámpara incandescente	400 W
Temperatura ambiente	+0 °C ... +45 °C
Clase de protección	II
Grado de protección	IP 40

Detectores de presencia y de movimiento

Detectores de movimiento, Interior, 230 V CA

Zona de detección (Semicircular)

Altura de montaje (A)	Movimiento transversal (t)	Movimiento radial (r)
2 m	8 m	3,5 m

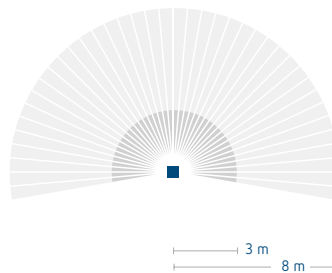

Accesorios

Placa adaptora LUXA 103-200

Detalles página 304

Filtro de corrientes parásitas

Detalles página 308



Dimensiones

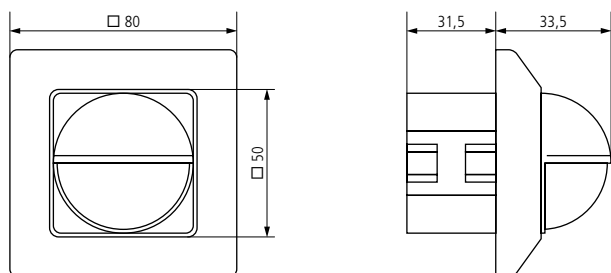

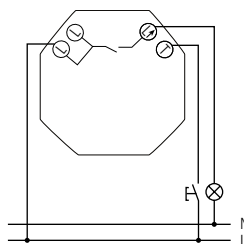
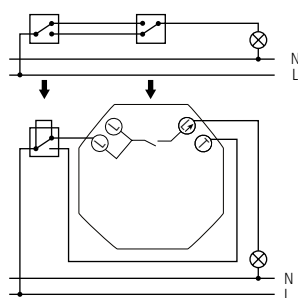

Esquemas de conexiones





Detectores de presencia y de movimiento

Detectores de movimiento

	Tipo de montaje	Ángulo de cobertura	Zona de detección	Canal	Cargas de lámpara	Con control remoto	Modelo	Página
Exterior								
	Montaje en la pared	180°	12 m	Luz	2300 W	–	theLuxa E180	174
		180°	12 m	Luz	2300 W	–	theLuxa R180	176
		150°	12 m	Luz	2300 W	–	theLuxa S150	178
		180°	12 m	Luz	2300 W	–	theLuxa S180 E	178
	Montaje en la pared y en el techo	360°	16 m	Luz	2300 W	–	theLuxa S360	180
		220°	16 m	Luz	2300 W	✓	theLuxa P220	182
		300°	16 m	Luz	2300 W	✓	theLuxa P300	182



Detectores de presencia y de movimiento

Detectores de movimiento, Exterior



Descripción

Características comunes

- Detector de movimiento (PIR)
- Control automático de la iluminación en función de la presencia y de la luminosidad
- Ángulo de detección de 180°
- Para el exterior

- La cabeza del sensor se puede girar $\pm 90^\circ$ horizontalmente e inclinar 30° hacia abajo
- Valor de luminosidad y tiempo de espera ajustables
- Posibilidad de restringir la zona de detección con los etiquetas adhesivas

- Medición de la mezcla de luz apropiada para el control de lámparas fluorescentes, incandescentes, halógenas y LED
- Función de prueba para la comprobación de la zona de detección
- Montaje de la base con una sola mano

Selección de productos

Tipo de montaje	Canal	Ángulo de cobertura	Color	Modelo	Referencia
Montaje en la pared	Luz	180°	Blanco	theLuxa E180 WH	1010205
			Negro	theLuxa E180 BK	1010206

Datos técnicos

	theLuxa E180 WH	theLuxa E180 BK
Alimentación	230 V CA	
Frecuencia	50 Hz	
Consumo en espera	< 1 W	
Salida de conmutación	Luz	
Rango de regulación de la luminosidad	5–1000 lx	
Potencia de conexión de la luz	10 A (con 230 V CA, $\cos \varphi = 1$), ,	
Ángulo de cobertura	180°	
Tiempo de retardo al apagado Luz	5 s-15 min	
Carga de lámpara incandescente	2300 W	
Lámpara LED < 2 W	50 W	
Lámpara LED 2-8 W	150 W	
Lámpara LED > 8 W	150 W	
Temperatura ambiente	-20 °C ... +40 °C	
Clase de protección	II	
Grado de protección	IP 55	

Detectores de presencia y de movimiento

Detectores de movimiento, Exterior

Zona de detección (Semicircular)

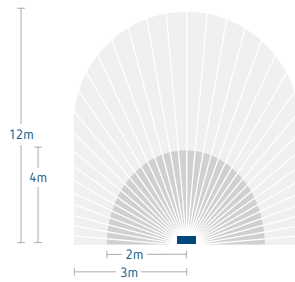

- Avance transversal al detector
 - Avance frontal hacia detector
- Altura de montaje 2,5 m

Dimensiones

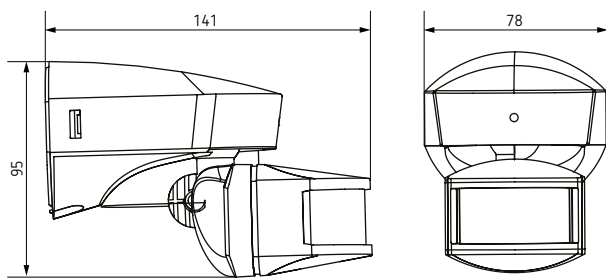

Accessories

Escuadra theLuxe E WH
Detalles página 307

Escuadra theLuxe E BK
Detalles página 307

Esquemas de conexiones

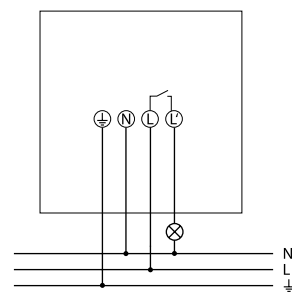

Detectores de presencia y de movimiento

Detectores de movimiento, Exterior



theLuxa R180 WH



theLuxa R180 BK

Descripción

Características comunes

- Detector de movimiento (PIR)
- Control automático de la iluminación en función de la presencia y de la luminosidad
- Ángulo de detección de 180°
- Para el exterior
- Protección contra manipulaciones gracias al robusto diseño de la carcasa
- Controles de operación cubiertos debajo de la cubierta delantera asegurada

- Valor de luminosidad y tiempo de espera ajustables
- Posibilidad de restringir la zona de detección con los segmentos suministrados
- Medición de la mezcla de luz apropiada para el control de lámparas fluorescentes, incandescentes, halógenas y LED
- Conmutación en paso por cero para la protección de los relés y para conmutar altas potencias de iluminación

- Función de prueba para la comprobación de la zona de detección
- Montaje posible en caja empotrada (60 mm)
- Montaje de la base con una sola mano
- Posibilidad de puesta en funcionamiento inmediata gracias a los ajustes previos
- Borne para conductor de tierra

Selección de productos

Tipo de montaje	Canal	Ángulo de cobertura	Color	Modelo	Referencia
Montaje en la pared	Luz	180°	Blanco	theLuxa R180 WH	1010200
			Negro	theLuxa R180 BK	1010201

Datos técnicos

	theLuxa R180 WH	theLuxa R180 BK
Alimentación	230 V CA	
Frecuencia	50-60 Hz	
Consumo en espera	< 0,5 W	
Rango de regulación de la luminosidad	2-200 lx	
Potencia de conexión de la luz	10 A (con 230 V CA, $\cos \varphi = 1$), ,	
Ángulo de cobertura	180°	
Altura de montaje	2,5-4 m	
Tiempo de retardo al apagado Luz	2 s-30 min	
Carga de lámpara incandescente	2300 W	
Lámparas fluorescentes compactas de bajo consumo	500 W	
Lámpara LED < 2 W	50 W	
Lámpara LED 2-8 W	500 W	
Lámpara LED > 8 W	500 W	
Temperatura ambiente	-25 °C ... +45 °C	
Clase de protección	II	
Grado de protección	IP 55	

Detectores de presencia y de movimiento

Detectores de movimiento, Exterior

Zona de detección (Semicircular)

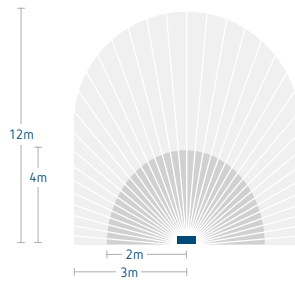

- Avance transversal al detector
 - Avance frontal hacia detector
- Altura de montaje 2,5 m

Accesorios

Escuadra 10 WH

Detalles página 307

Marco espaciador 10 WH

Detalles página 308

Escuadra 10 BK

Detalles página 307

Marco espaciador 10 BK

Detalles página 307

Dimensiones

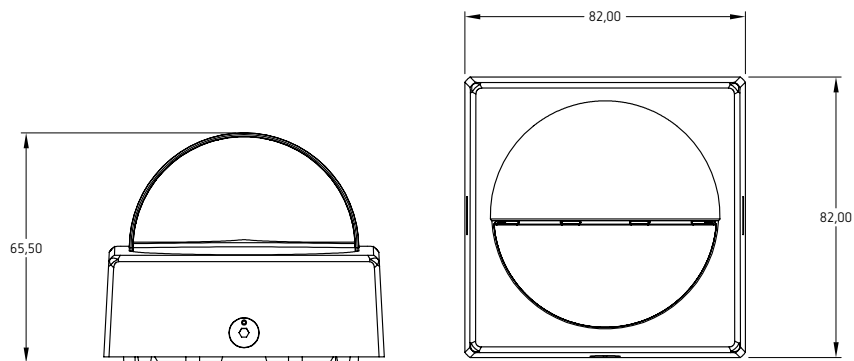

Esquemas de conexiones

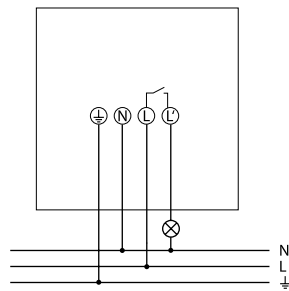

Detectores de presencia y de movimiento

Detectores de movimiento, Exterior



Descripción

Características comunes

- Detector de movimiento (PIR)
- Control automático de la iluminación en función de la presencia y de la luminosidad
- Para el exterior
- Detección al pasar por debajo del detector, ideal para montaje sobre accesos
- La cabeza del sensor se puede girar $\pm 90^\circ$ horizontalmente e inclinar 30° hacia abajo

- Valor de luminosidad y tiempo de espera ajustables
- Medición de la mezcla de luz apropiada para el control de lámparas fluorescentes, incandescentes, halógenas y LED
- Conmutación en paso por cero para la protección de los relés y para conmutar altas potencias de iluminación
- Posibilidad de memorizar el valor de luminosidad actual

- Función de impulsos
- Función de prueba para la comprobación de la zona de detección
- Montaje posible en caja empotrada (60 mm)
- Montaje de la base con una sola mano
- Posibilidad de puesta en funcionamiento inmediata gracias a los ajustes previos
- Elementos de ajuste protegidos
- Borne para conductor de tierra

Selección de productos

Tipo de montaje	Canal	Ángulo de cobertura	Color	Modelo	Referencia
Montaje en la pared	Luz	150°	Blanco	theLuxa S150 WH	1010500
			Negro	theLuxa S150 BK	1010501
		180°	Blanco	theLuxa S180 E WH	1010587
			Negro	theLuxa S180 E BK	1010588

Datos técnicos

	theLuxa S150 WH	theLuxa S150 BK	theLuxa S180 E WH	theLuxa S180 E BK
Alimentación	230 V CA			
Frecuencia	50 Hz			
Consumo en espera	0,9 W			
Rango de regulación de la luminosidad	5-1000 lx			
Potencia de conexión de la luz	10 A (con 230 V CA, $\cos \varphi = 1$), 6 A (con 230 V CA, $\cos \varphi = 0,6$), 3 AX (con 230 V CA, $\cos \varphi = 0,3$)			
Ángulo de cobertura	150°		180°	
Altura de montaje	2-4 m			
Tiempo de retardo al apagado Luz	1 s-20 min			
Carga de lámpara incandescente	2300 W			
Lámparas fluorescentes compactas de bajo consumo	150 W			
Corriente de conexión	max. 300 A / 200 μ s			
Lámpara LED < 2 W	25 W			
Lámpara LED 2-8 W	200 W			
Lámpara LED > 8 W	200 W			

Detectores de presencia y de movimiento

Detectores de movimiento, Exterior

	theLuxa S150 WH	theLuxa S150 BK	theLuxa S180 E WH	theLuxa S180 E BK
Temperatura ambiente	-25 °C ... +45 °C			
Clase de protección	II			
Grado de protección	IP 55			

Zona de detección (Circular)

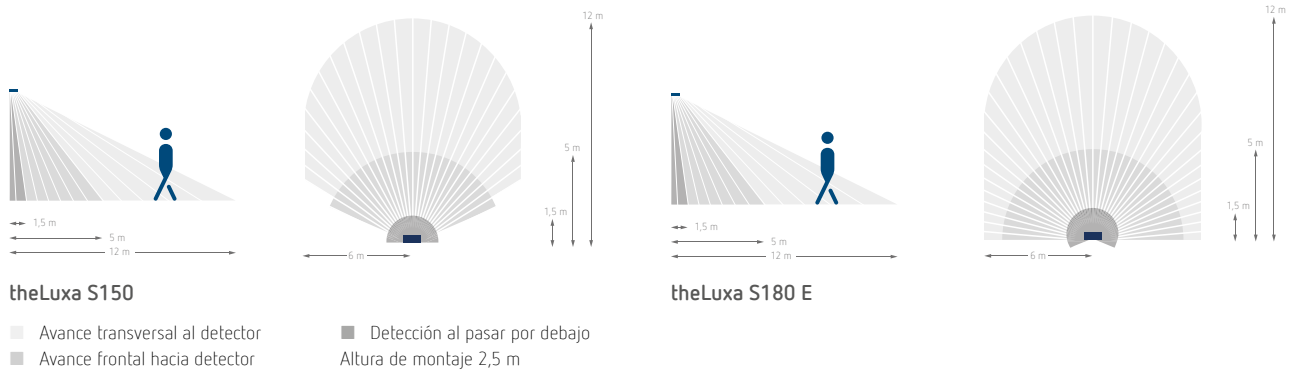

Accesorios

Escuadra theLuxa S WH
Detalles página 306

Escuadra theLuxa S BK
Detalles página 306

Marco espaciador theLuxa S WH
Detalles página 307

Marco espaciador theLuxa S BK
Detalles página 307

Dimensiones

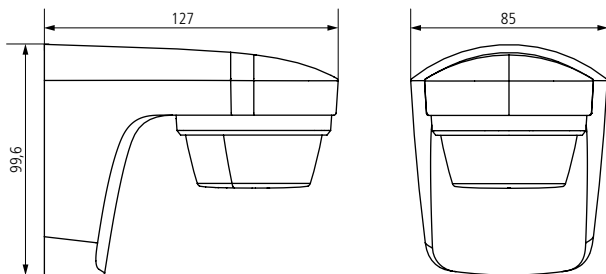

Esquemas de conexiones

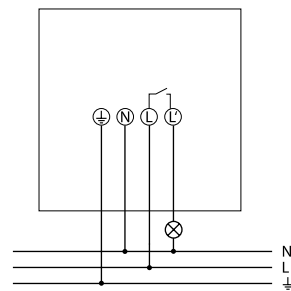

Detectores de presencia y de movimiento

Detectores de movimiento, Exterior



Descripción

Características comunes

- Detector de movimiento (PIR)
- Control automático de la iluminación en función de la presencia y de la luminosidad
- Para el exterior
- Para el montaje en la pared y en el techo
- Ángulo de detección de 360°
- La cabeza del sensor se puede girar $\pm 90^\circ$ horizontalmente, inclinar 45° hacia abajo e 90° hacia arriba
- Valor de luminosidad y tiempo de espera ajustables

- La sensibilidad se puede reducir para restringir la zona de detección
- Posibilidad de restringir la zona de detección con los segmentos suministrados
- Medición de la mezcla de luz apropiada para el control de lámparas fluorescentes, incandescentes, halógenas y LED
- Conmutación en paso por cero para la protección de los relés y para conmutar altas potencias de iluminación
- Posibilidad de memorizar el valor de luminosidad actual

- Función de impulsos
- Función de prueba para la comprobación de la zona de detección
- Montaje posible en caja empotrada (60 mm)
- Montaje de la base con una sola mano
- Posibilidad de puesta en funcionamiento inmediata gracias a los ajustes previos
- Elementos de ajuste protegidos
- Borne para conductor de tierra
- Escuadra incluido

Selección de productos

Tipo de montaje	Canal	Ángulo de cobertura	Color	Modelo	Referencia
Montaje en la pared y en el techo	Luz	360°	Blanco	theLuxa S360 WH	1010510
			Negro	theLuxa S360 BK	1010511

Datos técnicos

	theLuxa S360 WH	theLuxa S360 BK
Alimentación	230 V CA	
Frecuencia	50 Hz	
Consumo en espera	0,5 W	
Rango de regulación de la luminosidad	5–1000 lx	
Potencia de conexión de la luz	10 A (con 230 V CA, $\cos \varphi = 1$), 6 A (con 230 V CA, $\cos \varphi = 0,6$), 3 AX (con 230 V CA, $\cos \varphi = 0,3$)	
Ángulo de cobertura	360°	
Altura de montaje	2–4 m	
Tiempo de retardo al apagado Luz	1 s–20 min	
Carga de lámpara incandescente	2300 W	
Lámparas fluorescentes compactas de bajo consumo	150 W	
Corriente de conexión	max. 300 A / 200 μ s	
Lámpara LED < 2 W	25 W	
Lámpara LED 2–8 W	200 W	
Lámpara LED > 8 W	200 W	
Temperatura ambiente	-25 °C ... +45 °C	
Clase de protección	II	
Grado de protección	IP 66	

Detectores de presencia y de movimiento

Detectores de movimiento, Exterior

Zona de detección (Circular)

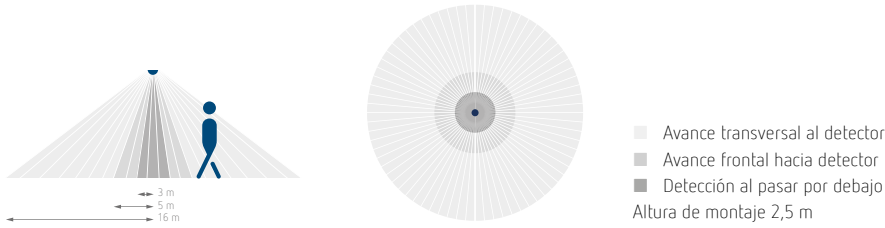

Accesorios

Escuadra theLuxe S WH
Detalles página 306

Escuadra theLuxe S BK
Detalles página 306

Marco espaciador theLuxe S WH
Detalles página 307

Marco espaciador theLuxe S BK
Detalles página 307

Dimensiones

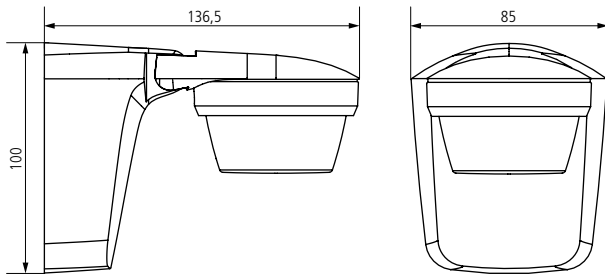

Esquemas de conexiones

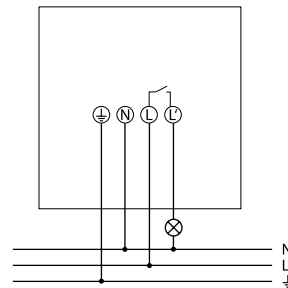

Detectores de presencia y de movimiento

Detectores de movimiento, Exterior



theLuxa P220 WH

theLuxa P300 BK

Descripción

Características comunes

- Detector de movimiento (PIR)
- Control automático de la iluminación en función de la presencia y de la luminosidad
- Para el exterior
- Para el montaje en la pared y en el techo
- Valor de luminosidad y tiempo de espera ajustables
- La sensibilidad se puede reducir para restringir la zona de detección
- Posibilidad de restringir la zona de detección con los segmentos suministrados

- Medición de la mezcla de luz apropiada para el control de lámparas fluorescentes, incandescentes, halógenas y LED
- Posibilidad de memorizar el valor de luminosidad actual
- Función de impulsos
- Función de prueba para la comprobación de la zona de detección
- Montaje posible en caja empotrada (60 mm)
- Montaje de la base con una sola mano

- Posibilidad de puesta en funcionamiento inmediata gracias a los ajustes previos
- Elementos de ajuste protegidos
- Borne para conductor de tierra

theLuxa P220

- Ángulo de detección de 220°
- Marco espaciador incluido

theLuxa P300

- Ángulo de detección de 300°
- Marco espaciador y Escuadra incluidos

Selección de productos

Tipo de montaje	Canal	Ángulo de cobertura	Color	Modelo	Referencia
Montaje en la pared y en el techo	Luz	220°	Blanco	theLuxa P220 WH	1010605
			Negro	theLuxa P220 BK	1010606
		300°	Blanco	theLuxa P300 WH	1010610
			Negro	theLuxa P300 BK	1010611

Datos técnicos

	theLuxa P220 WH	theLuxa P220 BK	theLuxa P300 WH	theLuxa P300 BK
Alimentación	230 V CA			
Frecuencia	50 Hz			
Consumo en espera	0,3 W			
Salida de conmutación	Luz			
Rango de regulación de la luminosidad	5 – 1000 lx			
Potencia de conexión de la luz	10 A (con 230 V CA, $\cos \phi = 1$), 10 AX (con 230 V CA, $\cos \phi = 0,3$)			
Ángulo de cobertura	220°		300°	
Altura de montaje	2 – 4 m			
Tiempo de retardo al apagado Luz	1 s – 20 min			
Carga de lámpara incandescente	2300 W			
Lámparas fluorescentes compactas de bajo consumo	300 W			
Corriente de conexión	max. 800 A / 200 μ s			
Lámpara LED < 2 W	60 W			

Detectores de presencia y de movimiento

Detectores de movimiento, Exterior

	theLuxa P220 WH	theLuxa P220 BK	theLuxa P300 WH	theLuxa P300 BK
Lámpara LED 2-8 W	600 W			
Lámpara LED > 8 W	600 W			
Temperatura ambiente	-25 °C ... +45 °C			
Clase de protección	II			
Grado de protección	IP 55			

Zona de detección (Circular)

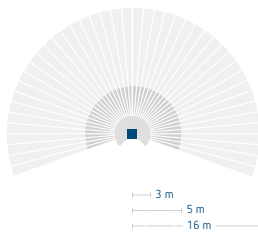

theLuxa P200

- Avance transversal al detector
- Avance frontal hacia detector

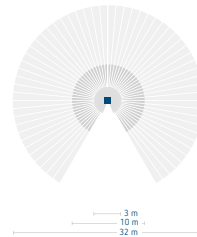

theLuxa P300

- Detección al pasar por debajo
- Altura de montaje 2,5 m



Accesorios

Escuadra theLuxa P WH
Detalles página 306

Escuadra theLuxa P BK
Detalles página 306

Marco espaciador theLuxa P WH
Detalles página 306

Marco espaciador theLuxa P BK
Detalles página 306

theSenda P
Detalles página 305

theSenda S
Detalles página 305

Dimensiones

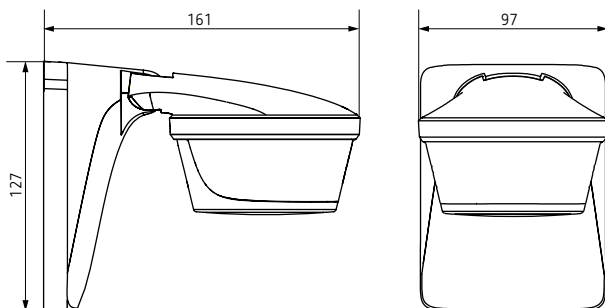

Esquemas de conexiones

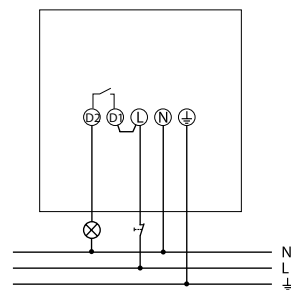

Más luminoso, más cálido, más claro





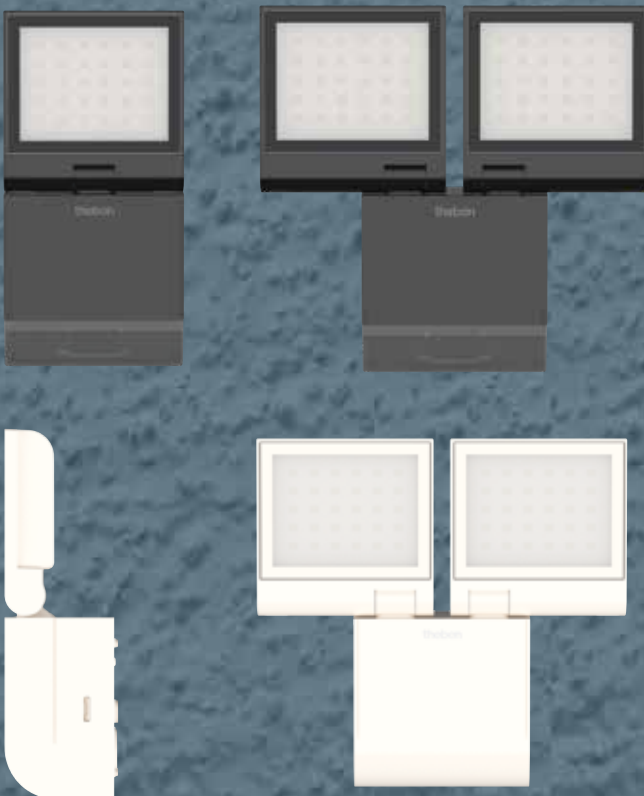

Foco LED theLeda S

Los focos LED theLeda S con detector de movimiento integrado convierten la noche en día e iluminan aparcamientos techados, accesos, terrazas y caminos para que se puedan transitar con seguridad.

La eficaz serie de focos está disponible en 4.000 K (blanco neutro). Los focos theLeda S también llevan ventaja en lo que se refiere a ahorro energético: gracias a su bajo consumo en reposo, inferior a 0,4W, el detector de movimiento es extremadamente eficiente. Así que puede colocarlos como quiera: los focos theLeda S iluminarán sus superficies de forma ideal. El panel LED de theLeda S8-100 se puede girar e inclinar hacia delante de forma continua. Los dos paneles LED de theLeda S17-100 se pueden girar e inclinar.

Más información y datos técnicos en www.theben.es



Tipo de montaje	Ángulo de cobertura	Zona de detección	Canal	Cargas de lámpara	Con control remoto	Modelo	Página
 Montaje en la pared	–	–	–	–	–	theLeda B20L/B30L/ B50L/B100L W	186
	180°	10 m	–	–	–	theLeda S8-100	188
						theLeda S17-100	188
	–	–	–	–	–	theLeda S8-100L	190
						theLeda S17-100L	190
	180°	10 m	–	–	✓	theLeda D S AL theLeda D SU AL theLeda D U AL theLeda D UD AL	192
	–	–	–	–	–	theLeda D SL AL theLeda D SUL AL theLeda D UL AL theLeda D UDL AL	194
 Suelo	180°	12 m	–	–	✓	theLeda D B AL theLeda D B plus AL theLeda D B plus S AL	196
	–	–	–	–	–	theLeda D BL AL theLeda D BL plus AL	196



Detectores de presencia y de movimiento

Focos LED



theLeda B20L WH

theLeda B30L BK

theLeda B50L WH

Descripción

Características comunes

- Foco LED
- Para el exterior
- Ampliable en cualquier momento mediante un módulo opcional de detector de movimiento con salida de conmutación, o un sensor crepuscular con salida de conmutación
- Foco con rotación de 360°

- No regulable

theLeda B20L

- 1 foco LED con 20 W

theLeda B30L

- 1 foco LED con 30 W

theLeda B50L

- 1 foco LED con 50 W

theLeda B100L W

- 1 foco LED con 100 W

Selección de productos

Tipo de montaje	LED	Color	Modelo	Referencia
Montaje en la pared	20 W	Blanco	theLeda B20L WH	1020683
		Negro	theLeda B20L BK	1020684
	30 W	Blanco	theLeda B30L WH	1020685
		Negro	theLeda B30L BK	1020686
	50 W	Blanco	theLeda B50L WH	1020687
		Negro	theLeda B50L BK	1020688
100 W	Blanco	theLeda B100L W WH	1020698	
	Negro	theLeda B100L W BK	1020699	

Datos técnicos

	B30L WH	B30L BK	B50L WH	B50L BK	B20L WH	B20L BK	B100L W WH	B100L W BK
Alimentación	230 V CA							
Frecuencia	50 Hz							
Potencia LED (flujo luminoso)	2100 lm	2050 lm	3600 lm	3500 lm	1500 lm	1400 lm	11440 lm	11250 lm
Temperatura de color	5000 K						3000 K	
Temperatura ambiente	-20 °C ... +40 °C							
Clase de protección	I							
Grado de protección	IP 65							

Esquemas de conexiones

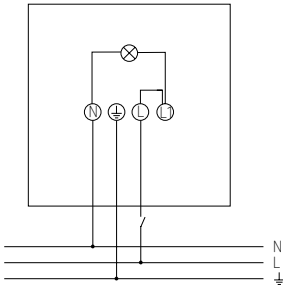

Dimensiones

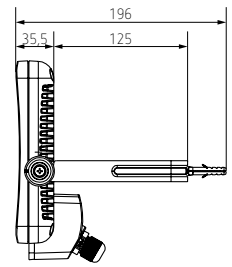
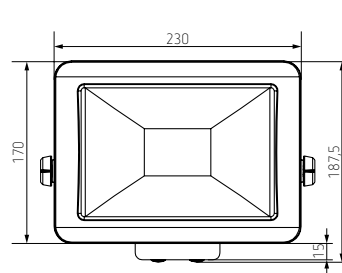
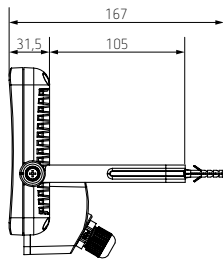
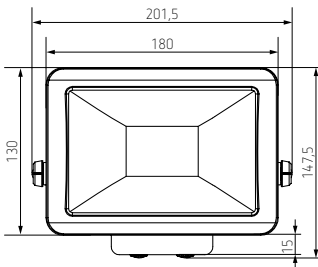

theLeda B20L

theLeda B30L

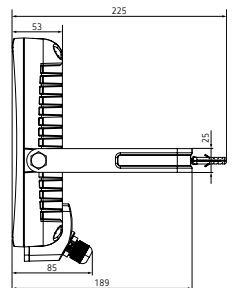
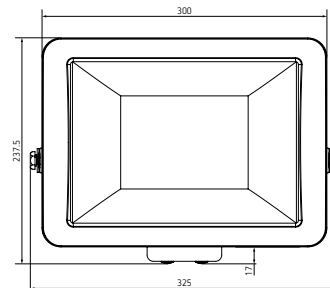
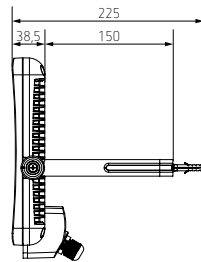
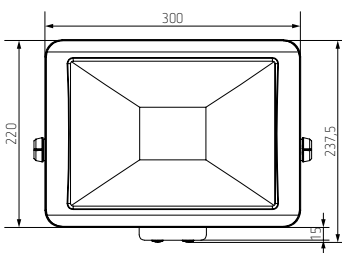

theLeda B50L

theLeda B100L W

Accesorios



theLeda B WH
Detector de movimiento
↳ Ref.: 9070760
Detalles página 308



theLeda B BK
Detector de movimiento
↳ Ref.: 9070761
Detalles página 308



theLeda B WH
Sensor crepuscular
↳ Ref.: 9070762
Detalles página 308



theLeda B BK
Sensor crepuscular
↳ Ref.: 9070763
Detalles página 308

Detectores de presencia y de movimiento

Focos LED



Descripción

Funciones comunes

- Foco LED con detector de movimiento integrado
- Color de la luz 4000 K
- Montaje en la pared
- Salida adicional para conmutar otras luces/ consumidores
- Apto para el exterior
- Control automático de la iluminación en función de la presencia y de la luminosidad

- Ángulo de detección de 180° con 10 m de alcance
- Limitación del área mediante etiqueta adhesiva
- Control manual posible mediante pulsador
- Función de prueba
- Función de interruptor crepuscular
- Conectable en red por cable

theLeda S8-100

- 1 foco LED de 8,5 W
- Foco giratorio en horizontal $\pm 40^\circ$ y basculante hacia abajo 70° , iluminación de pared posible mediante giro de 180°

theLeda S17-100

- 2 focos LED de 17 W
- Foco giratorio en horizontal $\pm 20/45^\circ$ y basculante hacia abajo 70°

Selección de productos

Tipo de montaje	LED	Temperatura de color	Color	Modelo	Referencia
Montaje en la pared	8,5 W (900 lm)	4000 K, blanco neutral	Blanco	theLeda S8-100 WH	1020800
			Negro	theLeda S8-100 BK	1020801
	17 W (2 x 900 lm)	4000 K, blanco neutral	Blanco	theLeda S17-100 WH	1020802
			Negro	theLeda S17-100 BK	1020803

Datos técnicos

	theLeda S8-100	theLeda S17-100
Alimentación	230 V CA	
Frecuencia	50 Hz	
Potencia en reposo	0,5 W	
Margen de regulación de la luminosidad	2–500 lx	
Potencia de LED (flujo luminoso)	900 lm	2 x 900 lm
Temperatura de color	4000 K, blanco neutral	
Ángulo de detección	180°	
Altura de montaje	1,8–2,5 m	
Tiempo de espera de luz	10 s–30 min	
Lámpara LED < 2 W	20 W	

Detectores de presencia y de movimiento

Focos LED

	theLeda S8-100	theLeda S17-100
Lámpara LED > 2 W	100 W	
Temperatura ambiente	-20 °C ... +55 °C	
Clase de protección	II	
Tipo de protección	IP 55	

Zona de detección (semicircular)

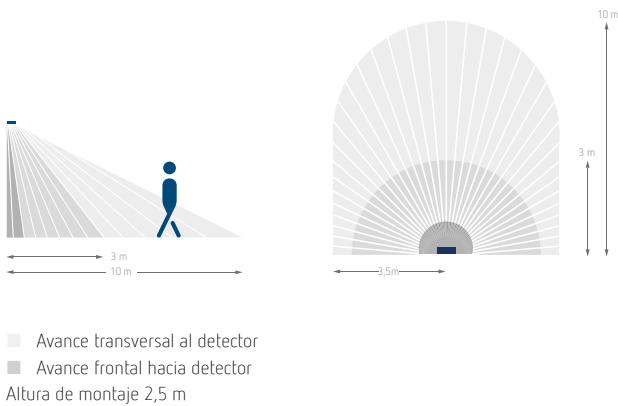

Esquemas de conexiones

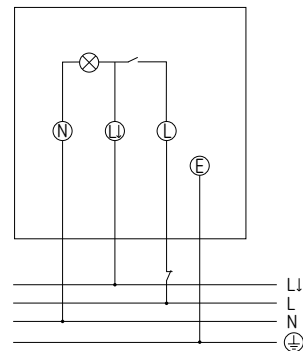

Accesorios



Escuadra 10 WH
↳ Ref.: 9070969
Detalles página 307



Marco espaciador 10 WH
↳ Ref.: 9070971
Detalles página 308



Escuadra 10 BK
↳ Ref.: 9070987
Detalles página 307



Marco espaciador 10 BK
↳ Ref.: 9070988
Detalles página 307



Dimensiones

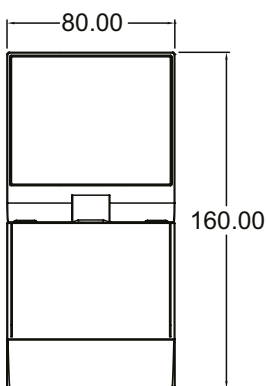

theLeda S8-100

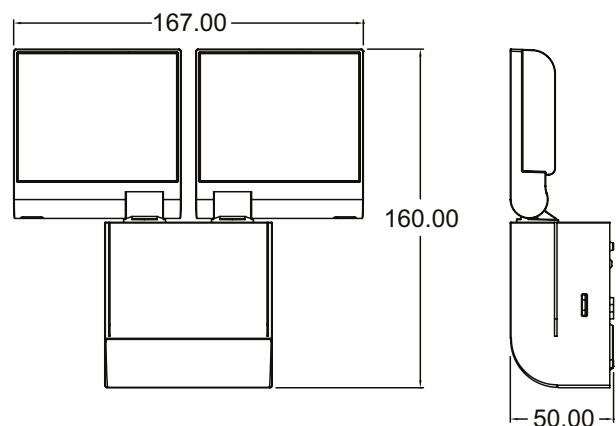

theLeda S17-100

Detectores de presencia y de movimiento

Focos LED

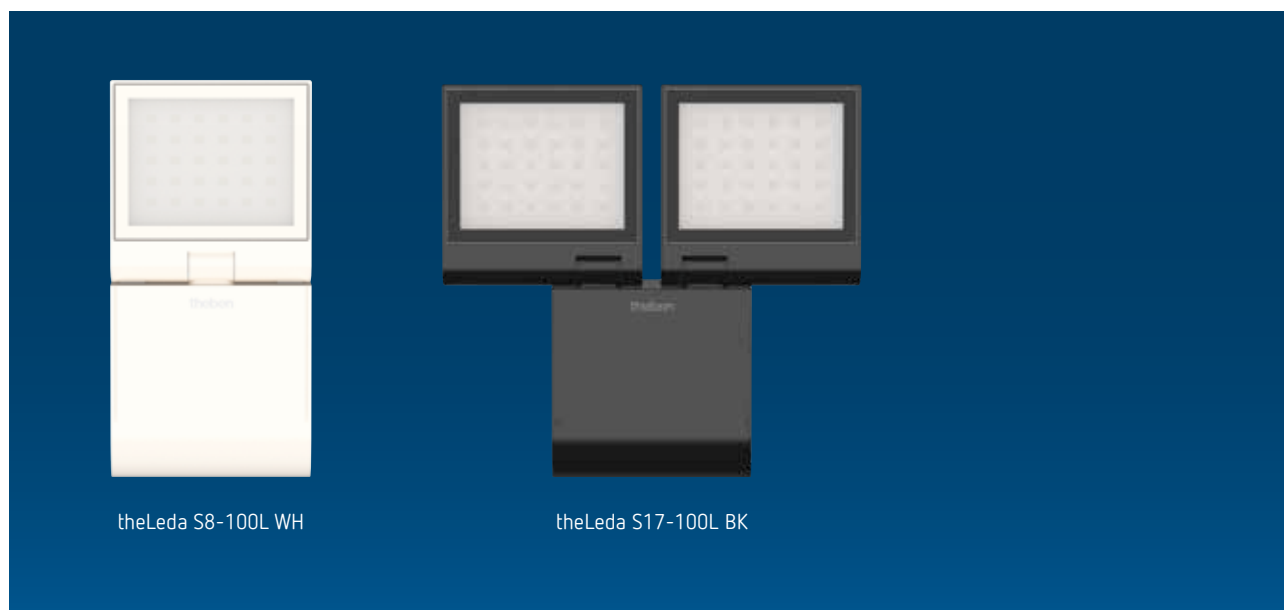

Descripción

Funciones comunes

- Foco LED
- Color de la luz 4000 K
- Montaje en la pared
- Apto para el exterior
- Conectable en red por cable

theLeda S8-100

- 1 foco LED de 8,5 W
- Foco giratorio en horizontal $\pm 40^\circ$ y basculante hacia abajo 70° , iluminación de pared posible mediante giro de 180°

theLeda S17-100

- 2 focos LED de 17 W
- Foco giratorio en horizontal $\pm 20/45^\circ$ y basculante hacia abajo 70°

Selección de productos

Tipo de montaje	LED	Temperatura de color	Color	Modelo	Referencia
Montaje en la pared	8,5 W (900 lm)	4000 K, blanco neutral	Blanco	theLeda S8-100L WH	1020600
			Negro	theLeda S8-100L BK	1020601
	17 W (2 x 900 lm)	4000 K, blanco neutral	Blanco	theLeda S17-100L WH	1020602
			Negro	theLeda S17-100L BK	1020603

Datos técnicos

	theLeda S8-100L	theLeda S17-100L
Alimentación	230 V CA	
Frecuencia	50 Hz	
Potencia en reposo	0,5 W	
Potencia de LED (flujo luminoso)	900 lm	2 x 900 lm
Temperatura de color	4000 K, blanco neutral	
Altura de montaje	1,8–2,5 m	
Temperatura ambiente	-20 °C ... +55 °C	
Clase de protección	II	
Tipo de protección	IP 55	

Esquemas de conexiones

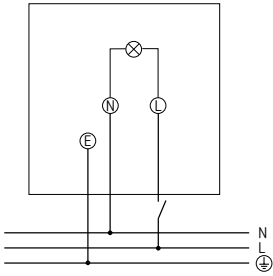

Accesorios



Escuadra 10 WH
↳ Ref.: 9070969
Detalles página 307



Marco espaciador 10 WH
↳ Ref.: 9070971
Detalles página 308



Escuadra 10 BK
↳ Ref.: 9070987
Detalles página 307



Marco espaciador 10 BK
↳ Ref.: 9070988
Detalles página 307



Dimensiones

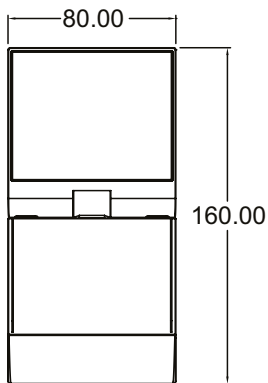

theLeda S8-100

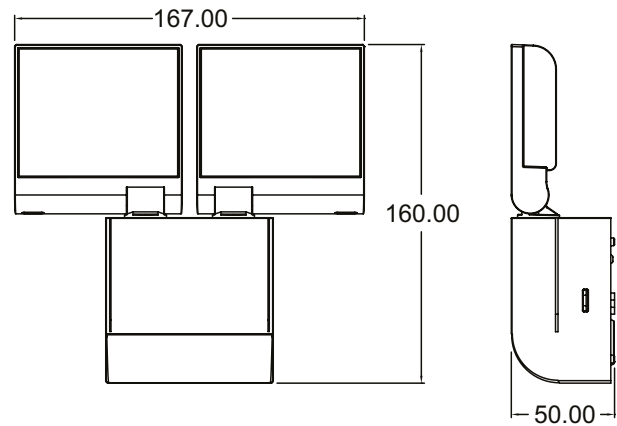

theLeda S17-100

Detectores de presencia y de movimiento

Focos LED



Descripción

Características comunes

- Lámpara LED de diseño con detector de movimiento (PIR)
- Carcasa de calidad de perfil de aluminio anodizado extrusionado
- Apto para el exterior
- Control automático de la iluminación en función de la presencia y de la luminosidad
- Ángulo de detección de 180° con 10 m de alcance
- Elevado grado de protección IP 55 para montaje en exteriores
- Interconectividad por radio frecuencia

- Extremadamente eficaz por su alta potencia
- Las funciones de programación, test, interruptor crepuscular, luz de orientación atenuable e interrupción nocturna inteligente pueden ajustarse por medio del mando a distancia disponible opcionalmente theSenda B y la aplicación theSenda Plug
- Montaje sencillo mediante base de montaje
- LED duraderos: 50 000 horas de vida útil
- Control manual por medio de pulsador interruptor (duración ON 6 h)

theLeda D S AL

- Lámpara LED con 8,5 W

- Salida de luz frontal (Spot)

theLeda D SU AL

- Lámpara LED con 14 W
- Salida de luz frontal (Spot) y hacia arriba (Up)

theLeda D U AL

- Lámpara LED con 11,5 W
- Salida de luz hacia arriba (Up)

theLeda D UD AL

- Lámpara LED con 11,5 W
- Salida de luz hacia arriba (Up) y hacia abajo (Down)

Selección de productos

Tipo de montaje	Color	LED	Salida de luz	Modelo	Referencia
Montaje en la pared	Aluminio	8,5 W	Frontal	theLeda D S AL	1020901
		14 W	Frontal / Superior	theLeda D SU AL	1020902
		11,5 W	Superior	theLeda D U AL	1020903
		11,5 W	Superior / Inferior	theLeda D UD AL	1020904

Datos técnicos

	theLeda D S AL	theLeda D SU AL	theLeda D U AL	theLeda D UD AL
Alimentación	230 V CA			
Frecuencia	50–60 Hz			
Consumo en espera	0,5 W			
Rango de regulación de la luminosidad	2–800 lx			
Potencia LED (flujo luminoso)	760 lm	760 lm 475 lm	760 lm	2 x 475 lm
Temperatura de color	3000 K, cálido			
Ángulo de cobertura	180°			
Tiempo de retardo al apagado Luz	10 s–20 min			
Temperatura ambiente	-25 °C ... +45 °C			
Clase de protección	II			
Grado de protección	IP 55			

Zona de detección (Semicircular)

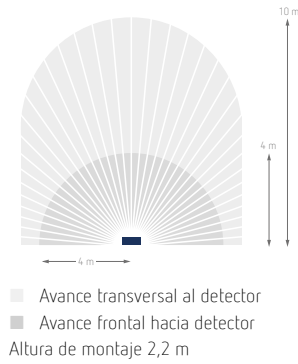

Esquemas de conexiones

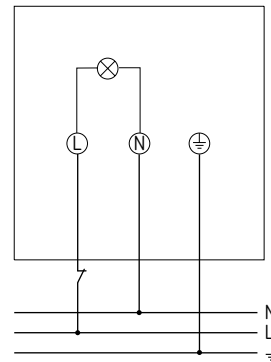

Dimensiones

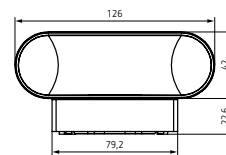
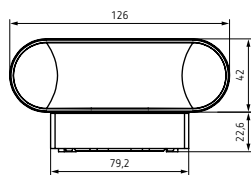
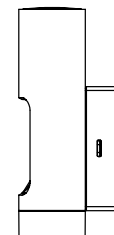
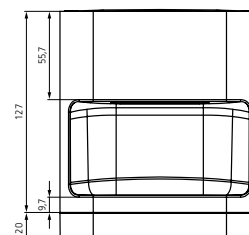
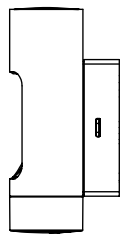
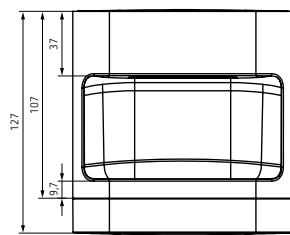

theLeda D S AL

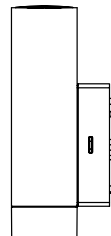
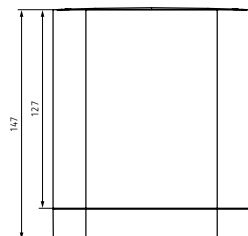

theLeda D SU AL

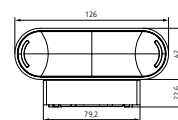
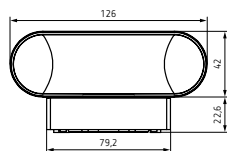
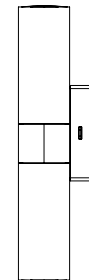
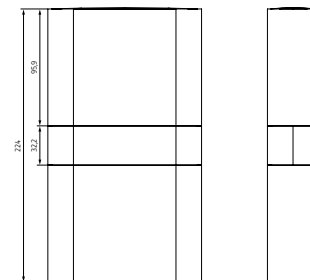

theLeda D U AL

theLeda D UD AL

Accesorios

theSenda B
Detalles página 305

Escuadra 10 WH
Detalles página 307

Escuadra 10 AL
Detalles página 307

Marco espaciador 10 WH
Detalles página 308

Marco espaciador 10 AL
Detalles página 307

theSenda P
Detalles página 305

theSenda S
Detalles página 305

Detectores de presencia y de movimiento

Focos LED

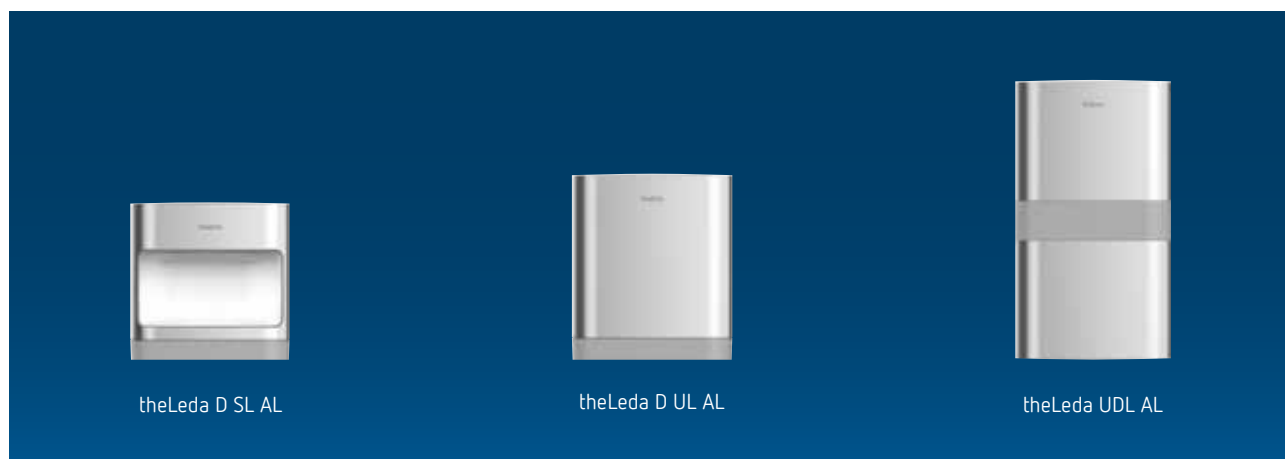

Descripción

Características comunes

- Lámpara LED de diseño
- Carcasa de calidad de perfil de aluminio anodizado extrusionado
- Apto para el exterior
- Elevado grado de protección IP 55 para montaje en exteriores
- Montaje sencillo mediante base de montaje
- Interconectividad por radio frecuencia

- Extremadamente eficaz por su alta potencia
- LED duraderos: 50 000 horas de vida útil

theLeda D SL AL

- Lámpara LED con 8,5 W
- Salida de luz frontal (Spot)

theLeda D SUL AL

- Lámpara LED con 14 W

theLeda D UL AL

- Lámpara LED con 11,5 W
- Salida de luz hacia arriba (Up)

theLeda D UDL AL

- Lámpara LED con 11,5 W
- Salida de luz hacia arriba (Up) y hacia abajo (Down)

Selección de productos

Tipo de montaje	Color	LED	Salida de luz	Modelo	Referencia
Montaje en la pared	Aluminio	8,5 W	Frontal	theLeda D SL AL	1020701
		14 W	Frontal / Superior	theLeda D SUL AL	1020702
		11,5 W	Superior	theLeda D UL AL	1020703
		11,5 W	Superior / Inferior	theLeda D UDL AL	1020704

Datos técnicos

	theLeda D SL AL	theLeda D SUL AL	theLeda D UL AL	theLeda D UDL AL
Alimentación	230 V CA			
Frecuencia	50–60 Hz			
Consumo en espera	0,5 W			
Potencia LED (flujo luminoso)	760 lm	760 lm 475 lm	760 lm	2 x 475 lm
Temperatura de color	3000 K, cálido			
Temperatura ambiente	-25 °C ... +45 °C			
Clase de protección	II			
Grado de protección	IP 55			

Esquemas de conexiones

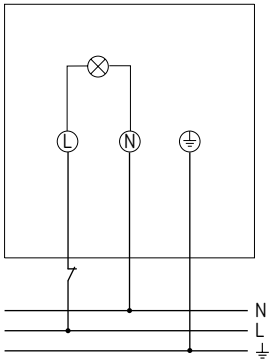

Dimensiones

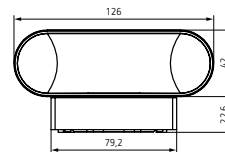
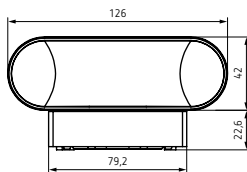
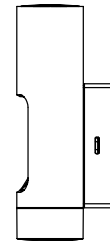
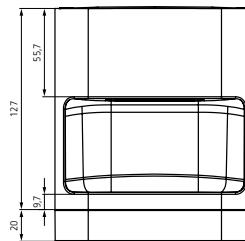
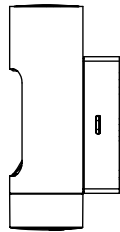
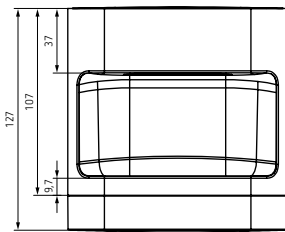

theLeda D SL AL

theLeda D SUL AL

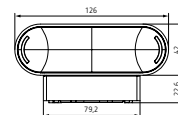
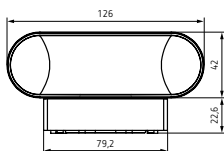
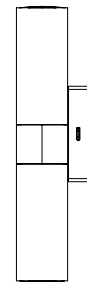
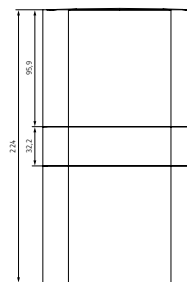
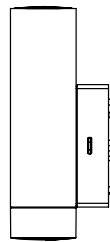
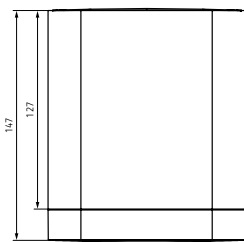

theLeda D UL AL

theLeda D UDL AL

Accesorios

Escuadra 10 WH
Detalles página 307

Escuadra 10 AL
Detalles página 307

Marco espaciador 10 WH
Detalles página 307

Marco espaciador 10 AL
Detalles página 308

Detectores de presencia y de movimiento

Focos LED

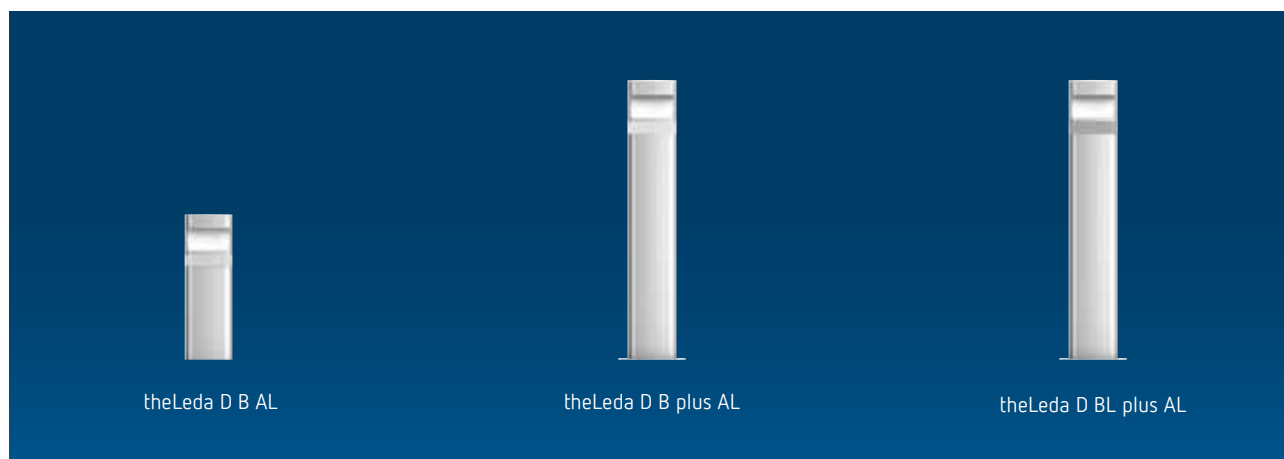

Descripción

Características comunes theLeda B con detector de movimiento

- Bolardo luminoso LED de diseño con detector de movimiento integrado (PIR)
- Salida de luz frontal (Spot)
- Carcasa de calidad de perfil de aluminio anodizado extrusionado
- Apto para el exterior
- Interconectividad por radio, ajuste posible únicamente por medio de theSenda B con theSenda Plug
- Extremadamente eficaz por su alta potencia
- LED duraderos: 50 000 horas de vida útil
- Control automático de la iluminación en función de la presencia y de la luminosidad

- Ángulo de detección de 180° con un diámetro de 12 m, optimizado para los caminos
- Las funciones de programación, test, interruptor crepuscular, luz de orientación atenuable e interrupción nocturna inteligente pueden ajustarse por medio del mando a distancia theSenda B y la aplicación theSenda Plug
- Elevado grado de protección para montaje en exteriores
- Control manual por medio de pulsador interruptor (duración ON 6 h)

theLeda D B AL

- Bolardo luminoso LED corto con 10 W

theLeda D B plus AL

- Bolardo luminoso LED alargado con 10 W

theLeda D B plus S AL

- Bolardo luminoso LED alargado con 10 W
- Salida de luz frontal (Spot)
- Con toma de corriente en la parte trasera de la carcasa

Características comunes theLeda B sin detector de movimiento

- Lámpara LED de señalización de diseño
- Salida de luz frontal (Spot)
- Elevado grado de protección para montaje en exteriores

theLeda D BL AL

- Bolardo luminoso LED corto con 10 W

theLeda D BL plus AL

- Bolardo luminoso LED alargado con 10 W

Selección de productos

Color	Con detector de movimiento	Color	Modelo	Referencia
Aluminium	✓	Aluminio	theLeda D B AL	1020905
			theLeda D B plus AL	1020906
			theLeda D B plus S AL	1020907
	-	Aluminio	theLeda D BL AL	1020705
			theLeda D BL plus AL	1020706

Datos técnicos

	theLeda D B AL	theLeda D B plus AL	theLeda D B plus S AL	theLeda D BL AL	theLeda D BL plus AL
Alimentación	230 V CA				
Frecuencia	50-60 Hz				
Consumo en espera	0,5 W				
Rango de regulación de la luminosidad	2-800 lx			-	
Potencia LED (flujo luminoso)	760 lm				
Temperatura de color	3000 K, cálido				
Ángulo de cobertura	180°			-	
Tiempo de retardo al apagado Luz	10 s-20 min			-	

	theLeda D B AL	theLeda D B plus AL	theLeda D B plus S AL	theLeda D BL AL	theLeda D BL plus AL
Temperatura ambiente	-25 °C ... +45 °C				
Clase de protección	II		I	II	
Grado de protección	IP 55		IP 54	IP 55	

Zona de detección (Semicircular)

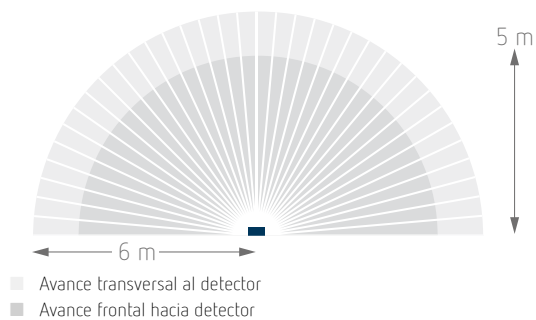

Esquemas de conexiones

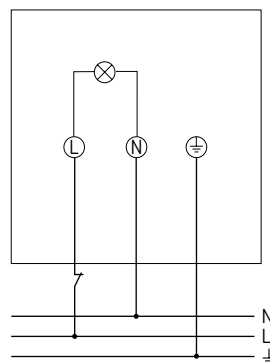

Accesorios

Spike theLeda D B
Detalles página 308

theSenda P
Detalles página 305

theSenda S
Detalles página 305

theSenda B
Detalles página 305



Dimensiones

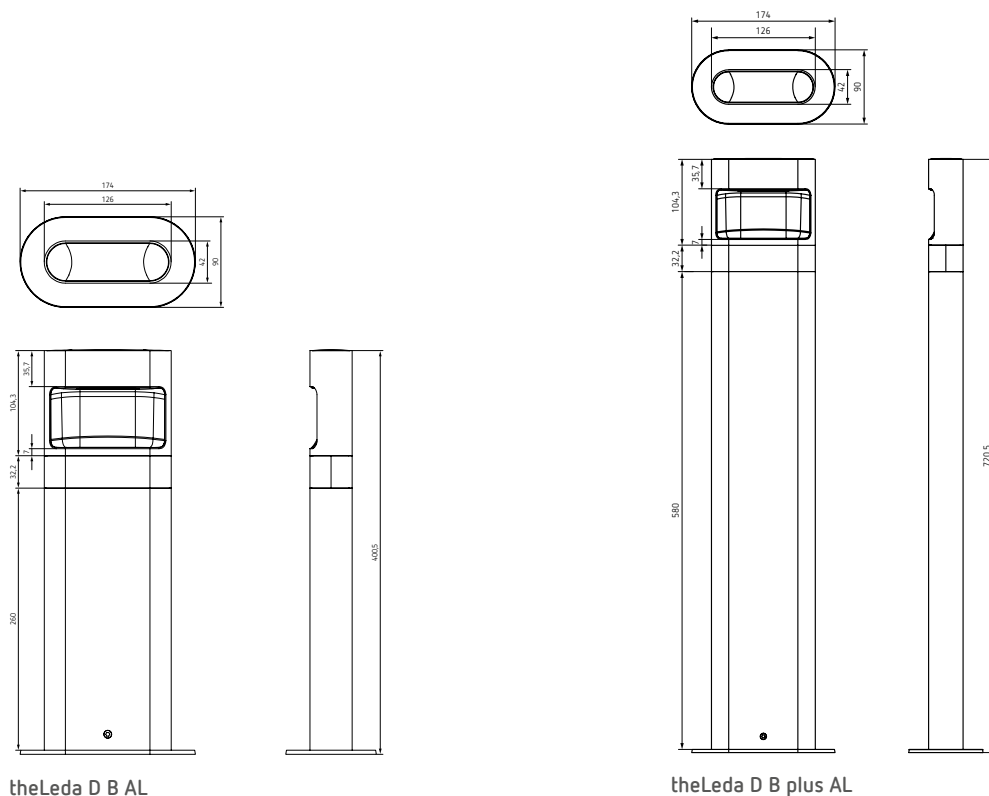



Interruptor horario digital enchufable theben-timer 020 top3 Más confort, menos consumo de corriente

Confort añadido

Despertarse con la música preferida y el olor a café en lugar de una alarma desagradable.

Simulación de presencia (función aleatoria integrada)

Programación de varios relojes programadores en el hogar a distintas horas. La casa parece habitada y se protege contra robos. Con el programa astronómico también puede adaptarse a la estación del año.

Ahorro de energía

Funcionamiento de aparatos eléctricos sin costoso modo standby.

Conexión digital offline

de asistentes de voz como Alexa, enrutador o repetidor WLAN y mucho más.

El clásico

Encendido y apagado de la iluminación de adviento o del árbol de navidad.

Salvavidas









Luz y oxígeno en el acuario según las necesidades

Purificador de aire

Reducción de horas de servicio, ciclos de mantenimiento y gastos de funcionamiento

Control de tiempo y de luz

Interruptores horarios digitales

	Programa	Número de canales	Memorias de programación	Entradas externas	Interfaz de ordenador	Tipo de conexión	Modelo	Página
Carril DIN, 2 módulos								
	Programa semanal	1	56	–	✓	Bornas rápidas	TR 610 top3 E	200
		2	56	–	✓	Bornas rápidas	TR 612 top3 E	200
		1	56	–	✓	Bornas rápidas	TR 610 top2 G/24V	200
		2	56	–	✓	Bornas rápidas	TR 612 top2	200
		1	84	1	✓	Bornas rápidas	TR 611 top3/ TR 611 top3 RC	202
		2	84	1	✓	Bornas rápidas	TR 622 top3	202
	Programa semanal, astronómico	1	56	–	✓	Bornas rápidas	SELEKTA 170 top3 E	204
		2	56	–	✓	Bornas rápidas	SELEKTA 174 top3	204
		1	84	–	✓	Bornas rápidas	SELEKTA 171 top3 RC	204
		2	84	–	✓	Bornas rápidas	SELEKTA 172 top3	204
Carril DIN, 3 módulos								
	Programa anual, astronómico	1	800	1	✓	Bornas rápidas	TR 641 top2/ TR 641 top2 RC	206
		2	800	2	✓	Bornas rápidas	TR 642 top2/ TR 642 top2 RC	206
Carril DIN, 4 módulos								
	Programa anual, astronómico	4	800	4	✓	Bornas rápidas	TR 644 top2/ TR 644 top2 RC	206
		–	4	–	4	–	Bornas rápidas	EM 4 top2
Carril DIN, 1 módulo								
	Programa semanal	1	56	–	✓	Bornas rápidas	TR 608 top2 S	210
			84	1	✓	Bornas rápidas	TR 609 top2 S	210
	Programa semanal	1	56	1	✓	Bornas rápidas	SELEKTA 175 top2	210
Montaje en trescuadro o en superficie								
	Programa semanal	1	84	–	✓	Bornas de tornillos	TR 635 top2	212
		2	84	–	✓	Bornas de tornillos	TR 636 top2	212
Montaje en pared empotrado								
	Programa semanal	1	–	–	–	Bornas de tornillos	TR 030 top3 UP	214
	Programa semanal, astronómico	1	–	–	–	Bornas de tornillos	SELEKTA 070 top3 UP	214
Programadores enchufables								
	Programa semanal	1	56	–	–	Programadores enchufables	theben-timer 020 top3	216
	Programa semanal, astronómico	1	56	–	–	Programadores enchufables	theben-timer 020 Astro top3	216

18:00

Control de tiempo y de luz

Interruptores horarios digitales, Carril DIN, 2 módulos



TR 610 top3 E

TR 612 top3 E

TR 612 top2 24V

Descripción

Características comunes

- Interruptores horarios digitales con programación semanal
- Bornas rápidas
- Guía de uso en forma de texto en la pantalla
- 56 memorias de programación
- Interfaz para la tarjeta de memoria OBELISK top2 (programación por PC)
- Reserva de marcha de 10 años (batería de litio)
- Conmutación en paso por cero para la protección de los relés y para conmutar altas potencias de iluminación (no disponible en productos 24 V)
- Tiempos de CONEXIÓN/DESCONEXIÓN
- Preselección de conexión
- Conexión permanente CON./DESC.
- Cuentahoras integrado

- Programa de vacaciones programable por fecha
- Iluminación de pantalla (desconectable)
- Código PIN
- Cambio automático del horario de verano / invierno

TR 610 top3 E

- 1 canal
- Programación mediante aplicación (App)
- Transmisión segura mediante llave de seguridad Bluetooth de Baja Energía
- Máxima seguridad contra manipulaciones, los programas de conexiones se pueden transmitir de la aplicación al reloj, cuando hay introducida una OBELISK top3 Bluetooth en él
- Totalmente compatible con top2

TR 612 top3 E

- 2 canales
- Programación mediante aplicación (App)
- Transmisión segura mediante llave de seguridad Bluetooth de Baja Energía
- Máxima seguridad contra manipulaciones, los programas de conexiones se pueden transmitir de la aplicación al reloj, cuando hay introducida una OBELISK top3 Bluetooth en él
- Totalmente compatible con top2

TR 610 top2 G/24V

- 1 canal

TR 612 top2 24V

- 2 canales

Selección de productos

Programa	Funciones del programa	Número de canales	Carga de conmutación < 1 mA	Alimentación	Modelo	Referencia
Programa semanal	CON.-DESC.	1	-	230 V CA	TR 610 top3 E	6100087
		2	-	230 V CA	TR 612 top3 E	6120087
		1	✓	230-240 V CA	TR 610 top2 G	6100110
				12-24 V CA/CC	TR 610 top2 24V	6104100
		2	-	12-24 V CA/CC	TR 612 top2 24V	6124100

Control de tiempo y de luz

Interruptores horarios digitales, Carril DIN, 2 módulos

Datos técnicos

	TR 610 top3 E	TR 612 top3 E	TR 610 top2 G	TR 610 top2 24V	TR 612 top2 24V
Alimentación	230 V CA		230 V CA	12 – 24 V CA/CC	
Frecuencia	50 – 60 Hz				
Anchura	2 módulos				
Tipo de montaje	Carril DIN				
Tipo de contacto	Conmutador				
Reserva de marcha	10 Años				
Potencia de conexión a 250 V CA, $\cos \phi = 1$	16 A				
Potencia de conexión a 250 V CA, $\cos \phi = 0,6$	10 A		2 A		
Carga con lámparas incandescentes/halógena	2600 W		1400 W		
Lámparas fluorescentes compactas de bajo consumo	1100 W		30 W		
Lámpara LED < 2 W	50 W		6 W		
Lámpara LED 2-8 W	600 W		20 W		
Lámpara LED > 8 W	600 W		25 W		
Potencia de conexión mín.	ca. 10 mA		<1 mA	ca. 10 mA	
Tiempo de conexión más breve	1 min				
Precisión de marcha a 25 °C	típica $\pm 0,25$ s/día (cuarzo)				
Consumo en espera	0,4 W		0,8 W	0,3 W	
Grado de protección	IP 20				
Clase de protección	II según EN 60 730-1				
Temperatura ambiente	-30 °C ... +60 °C		-30 °C ... +55 °C		

18:00

Accesorios

Placa frontal para montaje en superficie

Detalles página 302

Tapa de bornas, 2 módulos DIN

Detalles página 302

Bluetooth OBELISK top3

Detalles página 302

Tarjeta OBELISK top2

Detalles página 302

Set de programación OBELISK

top2/3

Detalles página 303

Esquemas de conexiones

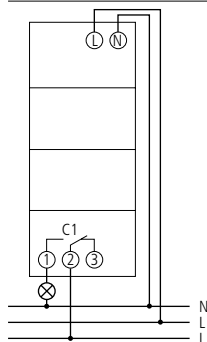

TR 610 top3, TR 610 top2

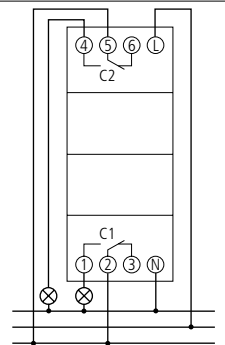

TR 612 top3, TR 612 top2

Control de tiempo y de luz

Interruptores horarios digitales, Carril DIN, 2 módulos



TR 611 top3

TR 611 top3 RC

TR 622 top3

Descripción

Características comunes

- Interruptores horarios digitales con programación semanal
- Programación mediante aplicación (App)
- Transmisión segura mediante llave de seguridad Bluetooth de Baja Energía
- Máxima seguridad contra manipulaciones, los programas de conexiones se pueden transmitir de la aplicación al reloj, cuando hay introducida una OBELISK top3 Bluetooth
- 100 % compatible con la top2 (para transferir los programas de conmutación por medio de la OBELISK a un ordenador, el software OBELISK debe estar instalado en la versión V3.8.3.4 o superior)
- 84 posiciones de memoria
- Bornas rápidas
- Guía de uso en forma de texto en la pantalla

- Interfaz para la tarjeta de memoria OBELISK top2 (programación por PC)
- Reserva de marcha de 10 años (batería de litio)
- Conmutación en paso por cero para la protección de los relés y para conmutar altas potencias de iluminación
- Conexión permanente CON./DESC.
- Tiempos de CONEXIÓN /DESCONEXIÓN programables
- Cuentahoras integrado
- Programa de vacaciones programable por fecha
- Iluminación de pantalla (desconectable)
- Código PIN
- Cambio automático del horario de verano / invierno

TR 611 top3

- 1 canal
- 3 programas especiales (programa anual pequeño)
- Entrada externa

TR 611 top3 RC

- 1 canal
- Posible sincronización del tiempo conectando una antena externa DCF o GPS, en caso de GPS es necesario determinar además la posición para el programa astronómico
- En caso de utilizarse GPS se requiere una fuente de alimentación adicional (9070892) si solo hay un dispositivo conectado a la antena
- 3 programas especiales (programa anual pequeño)
- Entrada externa

TR 622 top3

- 2 canales
- 3 programas especiales (programa anual pequeño)
- 2 entradas externas
- Conmutación de canal y bloqueo de canal permitidos

Selección de productos

Programa	Número de canales	Entradas externas	Base de tiempo	Alimentación	Modelo	Referencia
Programa semanal	1	1	Cuarzo	230 V CA	TR 611 top3	6110130
	1	1	Cuarzo	110-230 V CA	TR 611 top3 RC	6110330
	2	2	Cuarzo	230 V CA	TR 622 top3	6220130

Control de tiempo y de luz

Interruptores horarios digitales, Carril DIN, 2 módulos

Datos técnicos

	TR 611 top3	TR 611 top3 RC	TR 622 top3
Alimentación	230 V CA	110–230 V CA	230 V CA
Frecuencia	50–60 Hz		
Anchura	2 módulos		
Tipo de montaje	Carril DIN		
Tipo de contacto	Conmutador		
Reserva de marcha	10 Años		
Potencia de conexión a 250 V CA, $\cos \varphi = 1$	16 A		
Potencia de conexión a 250 V CA, $\cos \varphi = 0,6$	10 A		
Carga con lámparas incandescentes/halógenas	2600 W		
Lámparas fluorescentes compactas de bajo consumo	1100 W		
Lámpara LED < 2 W	50 W		
Lámpara LED 2-8 W	600 W		
Lámpara LED > 8 W	600 W		
Corriente de conexión	max. 800 A / 200 μ s		
Potencia de conexión mín.	ca. 10 mA		
Tiempo de conexión más breve	1 min		
Precisión de marcha a 25 °C	típica $\pm 0,25$ s/día (cuarzo)	típica $\pm 0,25$ s/día (cuarzo) o DCF77/ GPS	típica $\pm 0,25$ s/día (cuarzo)
Consumo en espera	0,4 W	0,75 W	0,4 W
Grado de protección	IP 20		
Clase de protección	II según EN 60 730-1		
Temperatura ambiente	-30 °C ... +60 °C	-25 °C ... +55 °C	-30 °C ... +55 °C

18:00

Accesorios

Placa frontal para montaje en superficie
Detalles página 302

Tapa de bornas, 2 módulos DIN
Detalles página 302 302

Bluetooth OBELISK top3
Detalles página 302

Tarjeta OBELISK top2
Detalles página 302

Set de programación OBELISK top2/3
Detalles página 303

Antena DCF para top2/3
Detalles página 303

Antena GPS para la gama top2/3
Detalles página 303

Esquemas de conexiones

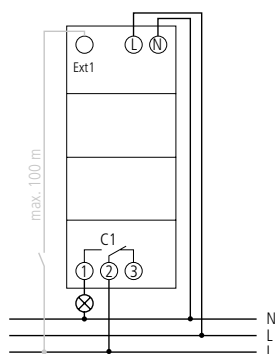

TR 611 top3

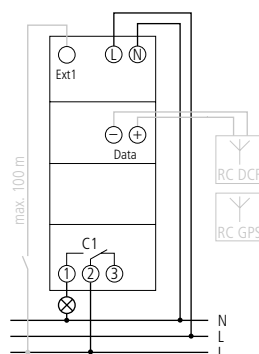

TR 611 top3 RC

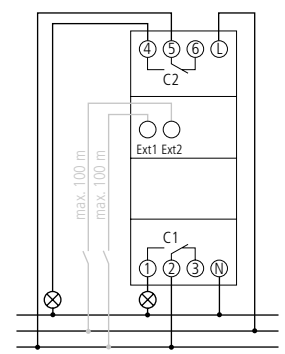

TR 622 top3

Control de tiempo y de luz

Interruptores horarios digitales, Carril DIN, 2 módulos



SELEKTA 170 top3 E

SELEKTA 174 top3

Descripción

Características comunes

- Interruptores astronómicos con programación semanal
- Programación mediante aplicación (App)
- Transmisión segura mediante llave de seguridad Bluetooth de Baja Energía
- Máxima seguridad contra manipulaciones, los programas de conexiones se pueden transmitir de la aplicación al reloj, cuando hay introducida una OBELISK top3 Bluetooth en él
- Totalmente compatible con top2
- Función de conexión astronómica (cálculo automático de las horas de salida y puesta del sol de todo el año)
- Bornas rápidas
- Guía de uso en forma de texto en la pantalla
- Interfaz para la tarjeta de memoria OBELISK top2 (programación por PC)
- Reserva de marcha de 10 años (batería de litio)
- Conmutación en paso por cero para la protección de los relés y para conmutar altas potencias de iluminación
- Tiempos de conexión astronómicos calculados
- Conexión permanente CON./DESC.

- Tiempos de CONEXIÓN/DESCONEXIÓN programables
- Cuentahoras integrado
- Programa de vacaciones programable por fecha
- Iluminación de pantalla (desconectable)
- Código PIN
- Cambio automático del horario de verano / invierno

SELEKTA 170 top3 E

- 1 canal
- 56 memorias de programación

SELEKTA 174 top3

- 2 canales
- 56 memorias de programación

SELEKTA 171 top3 RC

- 1 canal
- Posible sincronización del tiempo conectando una antena externa DCF o GPS, en caso de GPS es necesario determinar además la posición para el programa astronómico
- En caso de utilizarse GPS se requiere una fuente de alimentación adicional (9070892) si solo hay un dispositivo conectado a la antena
- 3 programas especiales (programa anual pequeño)

- Impulso Astro, entrada externa
- 100 % compatible con la top2 (para transferir los programas de conmutación por medio de la OBELISK a un ordenador, el software OBELISK debe estar instalado en la versión V3.8.3.4 o superior)
- Ajustables 3 niveles de crepúsculo individuales más compensación (puesta de sol, atardecer, oscuridad)
- 84 posiciones de memoria

SELEKTA 172 top3

- 2 canales
- 100 % compatible con la top2 (para transferir los programas de conmutación por medio de la OBELISK a un ordenador, el software OBELISK debe estar instalado en la versión V3.8.3.4 o superior)
- 3 programas especiales (programa anual pequeño)
- Ajustables 3 niveles de crepúsculo individuales más compensación (puesta de sol, atardecer, oscuridad)
- Impulso Astro, 2 entradas externas
- 84 posiciones de memoria
- Conmutación de canal y bloqueo de canal permitidos

Selección de productos

Programa	Número de canales	Entradas externas	Base de tiempo	Alimentación	Modelo	Referencia
Programa semanal, astronómico	1	-	Cuarzo	230 V CA	SELEKTA 170 top3 E	1700087
	2	-	Cuarzo	230 V CA	SELEKTA 174 top3	1740130
	1	1	Cuarzo/DCF77/GPS	110-230 V CA	SELEKTA 171 top3 RC	1710330
	2	2	Cuarzo	230 V CA	SELEKTA 172 top3	1720130

Control de tiempo y de luz

Interruptores horarios digitales, Carril DIN, 2 módulos

Datos técnicos

	SELEKTA 170 top3 E	SELEKTA 174 top3	SELEKTA 171 top3 RC	SELEKTA 172 top3
Alimentación	230 V CA		110–230 V CA	230 V CA
Frecuencia	50–60 Hz			
Anchura	2 módulos			
Tipo de montaje	Carril DIN			
Tipo de contacto	Conmutador			
Reserva de marcha	10 Años			
Potencia de conexión a 250 V CA, $\cos \varphi = 1$	16 A			
Potencia de conexión a 250 V CA, $\cos \varphi = 0,6$	10 A			
Carga con lámparas incandescentes/halógenas	2600 W			
Lámparas fluorescentes compactas de bajo consumo	1100 W			
Lámpara LED < 2 W	50 W			
Lámpara LED 2-8 W	600 W			
Lámpara LED > 8 W	600 W			
Corriente de conexión	max. 800 A / 200 μ s			
Potencia de conexión mín.	ca. 10 mA			
Tiempo de conexión más breve	1 min			
Precisión de marcha a 25 °C	típica $\pm 0,25$ s/día (cuarzo)	típica $\pm 0,25$ s/día (cuarzo)	típica $\pm 0,25$ s/día (cuarzo) o DCF77/GPS	típica $\pm 0,25$ s/día (cuarzo)
Consumo en espera	0,4 W	0,4 W	0,75 W	0,4 W
Grado de protección	IP 20			
Clase de protección	II según EN 60 730-1			
Temperatura ambiente	-30 °C ... +60 °C	-30 °C ... +55 °C	-25 °C ... +55 °C	-30 °C ... +55 °C

1800

Accesorios

Placa frontal para montaje en superficie

Detalles página 302

Tarjeta OBELISK top2

Detalles página 302

Antena GPS para la gama top2/3

Detalles página 303

Tapa de bornas, 2 módulos DIN

Detalles página 302 302

Set de programación OBELISK top2/3

Detalles página 303

Bluetooth OBELISK top3

Detalles página 302

Antena DCF para top2/3

Detalles página 303

Esquemas de conexiones

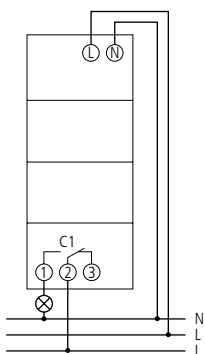

SELEKTA 170 top3 E

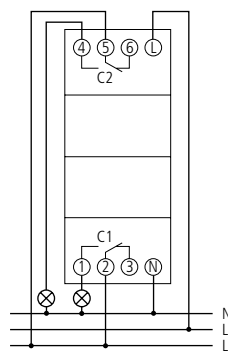

SELEKTA 174 top3

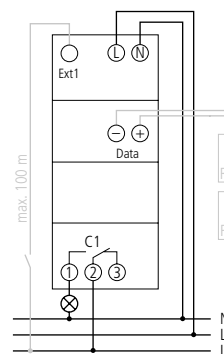

SELEKTA 171 top3 RC

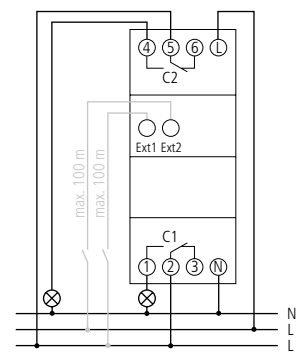

SELEKTA 172 top3

Control de tiempo y de luz

Interruptores horarios digitales, Carril DIN, 3 módulos, 4 módulos



TR 641 top2

TR 642 top2 RC

TR 644 top2

Descripción

Características comunes

- Interruptores digitales con programación anual y astronómica
- Bornas rápidas
- Guía de uso en forma de texto en la pantalla
- 800 memorias de programación
- Interfaz para la tarjeta de memoria OBELISK top2 (programación por PC)
- Reserva de marcha de 8 años (batería de litio)
- Conmutación en paso por cero para la protección de los relés y para conmutar altas potencias de iluminación (no disponible en productos 24 V)
- Tiempos de CONEXIÓN/DESCONEXIÓN
- Programa de impulsos
- Programa de ciclos
- Amplias funciones de reloj anual
- Función de conexión astronómica (cálculo automático de las horas de salida y puesta del sol de todo el año)
- Preselección de conexión

- Conexión permanente CON./DESC.
- Temporizador
- Cuentahoras integrado
- Programa de vacaciones programable por fecha
- 2 programas aleatorios
- Iluminación de pantalla (desconectable)
- Código PIN
- Cambio automático del horario de verano/invierno

TR 641 top2

- 1 canal
- Entrada externa

TR 641 top2 RC

- Posible sincronización del tiempo conectando una antena externa DCF o GPS, mediante la antena GPS se puede determinar la posición geográfica para el programa astronómico
- 1 canal
- Entrada externa
- Módulo de ampliación conectable

- Tarjeta de memoria OBELISK incluida

TR 642 top2

- 2 canales
- 2 entradas externas

TR 642 top2 RC

Cómo TR 641 top2 RC, pero:

- 2 canales
- 2 entradas externas

TR 644 top2

- 4 canales
- 4 entradas externas

TR 644 top2 RC

Cómo TR 641 top2 RC, pero:

- 4 canales
- 4 entradas externas

Selección de productos

Programa	Número de canales	Entradas externas	Base de tiempo	Tarjeta de memoria incluida	Funciones del programa	Alimentación	Modelo	Referencia
Programa anual, astronómico	1	1	Cuarzo	-	CON.-DESC., Impulso, Ciclo	110-240 V CA	TR 641 top2	6410100
			Cuarzo/DCF77/GPS	✓	CON.-DESC., Impulso, Ciclo	110-240 V CA	TR 641 top2 RC	6410300
						12-24 V CA/CC	TR 641 top2 RC 24V	6414300
	2	2	Cuarzo	-	CON.-DESC., Impulso, Ciclo	110-240 V CA	TR 642 top2	6420100
			Cuarzo/DCF77/GPS	✓	CON.-DESC., Impulso, Ciclo	110-240 V CA	TR 642 top2 RC	6420300
						12-24 V CA/CC	TR 642 top2 RC 24V	6424300
	4	4	Cuarzo	-	CON.-DESC., Impulso, Ciclo	110-240 V CA	TR 644 top2	6440100
			Cuarzo/DCF77/GPS	✓	CON.-DESC., Impulso, Ciclo	110-240 V CA	TR 644 top2 RC	6440300

Control de tiempo y de luz

Interruptores horarios digitales, Carril DIN, 3 módulos, 4 módulos

Datos técnicos

	TR 641/642 top2	TR 641/642 top2 RC	TR 641/642 top2 RC 24V	TR 644 top2	TR 644 top2 RC
Alimentación	110–240 V CA		12–24 V CA/CC	110–240 V CA	
Frecuencia	50–60 Hz				
Anchura	3 módulos			4 módulos	
Tipo de montaje	Carril DIN				
Reserva de marcha	8 Años				
Potencia de conexión a 250 V CA, $\cos \phi = 1$	16 A				2 x 16 A 2 x 10 A
Potencia de conexión a 250 V CA, $\cos \phi = 0,6$	10 A		2 A	10 A	
Carga con lámparas incandescentes/halógenas 230 V	2600 W		1400 W	2300 W	
Carga con lámparas incandescentes/halógenas 120 V	1300 W		–	1150 W	
Lámparas fluorescentes compactas de bajo consumo 230 V	37 x 7 W, 30 x 11 W, 26 x 15 W, 26 x 20 W, 11 x 23 W		7 x 7 W, 6 x 11 W, 5 x 15 W, 5 x 20 W, 4 x 23 W	37 x 7 W, 30 x 11 W, 26 x 15 W, 26 x 20 W, 11 x 23 W	
Lámparas fluorescentes compactas de bajo consumo 120 V	18 x 7 W, 15 x 11 W, 13 x 15 W, 13 x 20 W, 11 x 23 W		–	18 x 7 W, 15 x 11 W, 13 x 15 W, 13 x 20 W, 11 x 23 W	
Lámpara LED < 2 W	50 W		–	50 W	
Lámpara LED 2–8 W	180 W		–	180 W	
Lámpara LED > 8 W	200 W		–	200 W	
Potencia de conexión mín.	aprox. 10 mA				
Tiempo de conexión más breve	1 s				
Precisión de marcha a 25 °C	$\leq \pm 0,5$ s/día (cuarzo)	$\leq \pm 0,5$ s/día (cuarzo) o DCF77/GPS		$\leq \pm 0,5$ s/día (cuarzo)	$\leq \pm 0,5$ s/día (cuarzo) o DCF77/GPS
Consumo en espera	0,6 W	1,2 W	1,5 W	0,5 W	1,3 W
Grado de protección	IP 20				
Clase de protección	II según EN 60 730-1				
Temperatura ambiente	–30 °C ... +45 °C				

18:00

Accesorios



EM 4 top2
para top2 RC
Referencia: 6490104
Detalles página 208



Antena DCF para top2/3
para top2 RC
↳ Referencia: 9070410
Detalles página 303

Tapa de bornas
Detalles página 302

Tarjeta OBELISK top2
Detalles página 302

Set de programación OBELISK top2/3
Detalles página 303

Antena GPS para la gama top2/3
Detalles página 303

Esquemas de conexiones

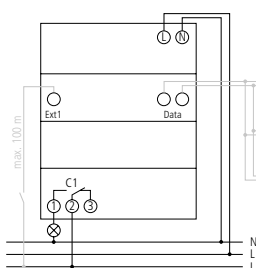

TR 641 top2 RC

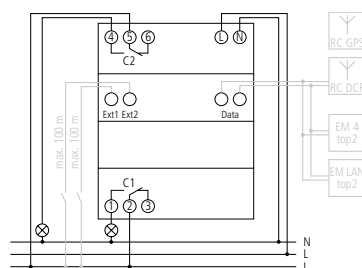

TR 642 top2 RC

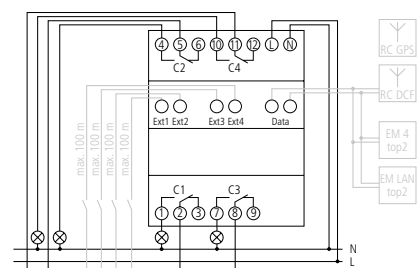

TR 644 top2 RC

Control de tiempo y de luz

Interruptores horarios digitales, Carril DIN, 3 módulos, 4 módulos



EM 4 top2

Descripción

- Módulo de ampliación para TR 641 top2 RC, TR 642 top2 RC y TR 644 top2 RC
- 4 canales
- Anchura: 4 módulos
- Bornas rápidas
- 4 entradas externas
- Preselección de conexión
- Conexión permanente CON./DESC.
- 4 diodos luminosos para indicar el estado de conexión
- Conmutación en paso por cero para la protección de los relés y para conmutar altas potencias de iluminación

Selección de productos

Modelo	Referencia
EM 4 top2	6490104

Datos técnicos

	EM 4 top2
Alimentación	110 – 240 V CA
Frecuencia	50 – 60 Hz
Anchura	4 módulos
Tipo de montaje	Carril DIN
Tipo de contacto	Contacto inversor
Potencia de conexión a 250 V CA, $\cos \phi = 1$	2 x 16 A 2 x 10 A
Potencia de conexión a 250 V CA, $\cos \phi = 0,6$	10 A
Carga con lámparas incandescentes/halógenas 230 V	2300 W
Carga con lámparas incandescentes/halógenas 120 V	1150 W
Lámparas fluorescentes compactas de bajo consumo 230 V	22 x 7 W, 18 x 11 W
Lámparas fluorescentes compactas de bajo consumo 120 V	11 x 7 W, 9 x 11 W
Potencia de conexión mín.	ca. 10 mA
Consumo en espera	1,5 W
Grado de protección	IP 20
Clase de protección	II según EN 60 730-1
Temperatura ambiente	-30 °C ... +55 °C

Accesorios

Placa frontal para montaje en superficie

Detalles página 302

Tapa de bornas, 4 módulos DIN

Detalles página 302

Control de tiempo y de luz, regulador de luz

Interruptores horarios digitales, Carril DIN, 3 módulos, 4 módulos



Descripción

- Reloj programador astronómico digital con programa semanal y anual
- Con servidor web integrado, posibilidad de manejo externo por aplicación a través de una conexión en la nube
- Se pueden enviar programas de temporización o astronómicos a través de la nube a un solo dispositivo y realizar conmutaciones directas a través de la nube
- El módulo de control se puede manejar a través de la nube desde cualquier ordenador o teléfono móvil y tableta con la aplicación Obelisk top3 y acceso a internet
- Para la conexión con la nube es necesario un enrutador de red adicional o GSM, UMTS o enrutador LTE
- 4 canales
- 800 posiciones de memoria
- Canal 1 a 4 pueden utilizarse de forma conmutable como programa de temporización o astronómico.
- 3 programas especiales por canal: programa de conexión / programa astronómico; off perm, on perm cada uno con función de fecha año
- Días festivos o intervalos de fechas fijos en función de la ubicación, intervalos de fechas repetitivos y días festivos dependientes de Pascua
- Tiempos astronómicos con otra interrupción nocturna / conmutación de ON fija
- Conmutación de ON u OFF permanente
- Programa de impulsos
- Horario de verano / invierno automático Europa; Canadá; EE. UU.; Irán, Australia y de libre definición
- Horario de verano e invierno desactivable
- Contador de horas de servicio

Selección de productos

Modelo	Modelo
TC 649 C	6490430

Datos técnicos

	TC 649 C
Tensión de servicio	230 V CA
Frecuencia	50 Hz
Anchura	4 TE
Tipo de montaje	Carril DIN
Potencia de conexión a 250 V CA, $\cos \varphi = 1$	6 A
Potencia en reposo	3 W
Grado de protección	IP 30
Clase de protección	II
Temperatura ambiente	-25 °C ... +55 °C

18:00

Ejemplos de conexión:

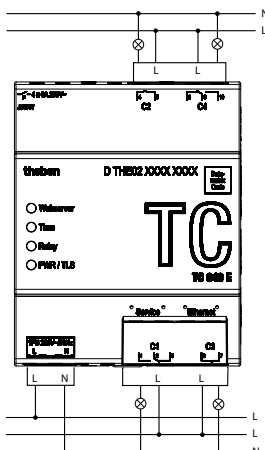

Control de tiempo y de luz

Interruptores horarios digitales, Carril DIN, 1 módulo



TR 608 top2 S

TR 609 top2 S

SELEKTA 175 top2

Descripción

Características comunes

- Interruptores horarios digitales con programación semanal
- 1 canal
- Bornas rápidas
- Guía de uso en forma de texto en la pantalla
- Interfaz para la tarjeta de memoria OBELISK top2 (programación por PC)
- Reserva de marcha de 10 años (batería de litio)
- Preselección de conexión
- Conexión permanente CON./DESC.
- Cuentahoras integrado
- Programa de vacaciones programable por fecha
- Código PIN
- Cambio automático del horario de verano / invierno

TR 608 top2 S

- Interruptores horarios digitales con programación semanal
- 56 memorias de programación
- Tiempos de CONEXIÓN/DESCONEXIÓN
- Función de mantenimiento para el control de los intervalos de mantenimiento

TR 609 top2 S

- Interruptores horarios digitales con programación semanal
- 84 memorias de programación
- Programa de impulsos
- Programa de ciclos
- Temporizador
- 2 programas aleatorios
- Tiempos de CONEXIÓN/DESCONEXIÓN
- Función de mantenimiento para el control de los intervalos de mantenimiento

SELEKTA 175 top2

- Interruptores astronómicos con programación semanal
- 56 memorias de programación
- Entrada externa
- Función de conexión astronómica (cálculo automático de las horas de salida y puesta del sol de todo el año)
- Offset para adaptar las horas de salida y de puesta del sol
- Conmutaciones de CONEXIÓN y DESCONE- XIÓN fijas programables (p. ej. interrupción nocturna)
- Simulación de los tiempos de conexión (tiempos astronómicos calculados y conmutaciones de CONEXIÓN y DESCONE- XIÓN programadas)
- Modo astronómico reversible (tardes CON. - mañanas DESC. o tardes DESC. - mañanas CON.) o desactivable
- Tiempos de conexión astronómicos calculados
- Tiempos de CONEXIÓN/DESCONEXIÓN programables

Selección de productos

Programa	Número de canales	Memorias de programación	Alimentación	Modelo	Referencia
Programa semanal	1	56	230–240 V CA	TR 608 top2 S	6080101
		84	230–240 V CA	TR 609 top2 S	6090101
Programa semanal, ast- ronómico	1	1	230–240 V CA	SELEKTA 175 top2	1750100

Control de tiempo y de luz

Interruptores horarios digitales, Carril DIN, 1 módulo

Datos técnicos

	TR 608 top2 S	TR 609 top2 S	SELEKTA 175 top2
Alimentación	230–240 V CA		
Frecuencia	50–60 Hz		
Anchura	1 módulo		
Tipo de montaje	Carril DIN		
Tipo de contacto	Conmutador	Interruptor	
Reserva de marcha	10 Años		
Potencia de conexión a 250 V CA, $\cos \varphi = 1$	16 A		
Potencia de conexión a 250 V CA, $\cos \varphi = 0,6$	4 A		
Carga con lámparas incandescentes/halógena	1000 W	2000 W	
Lámparas fluorescentes compactas de bajo consumo	30 W	300 W	
Lámpara LED < 2 W	6 W	55 W	
Lámpara LED > 2 W	60 W	600 W	
Potencia de conexión mín.	10 mA		
Tiempo de conexión más breve	1 min		
Precisión de marcha a 25 °C	típica $\pm 0,25$ s/día (cuarzo)		
Consumo en espera	0,4 W		
Símbolo de certificación	VDE	–	
Grado de protección	IP 20		
Clase de protección	II según EN 60 730-1		
Temperatura ambiente	–25 °C ... +55 °C		

18:00

Accesorios



Tapa de bornas, 1 módulo DIN

↳ Referencia: 9070065
Detalles página 302



Set de programación OBELISK top2/3

↳ Referencia: 9070409
Detalles página 303



Tarjeta OBELISK top2

↳ Referencia: 9070404
Detalles página 302



Placa frontal para montaje en superficie

↳ Referencia: 9070001
Detalles página 302

Esquemas de conexiones

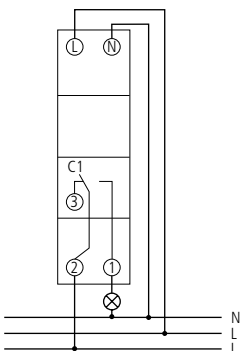

TR 608 top2 S

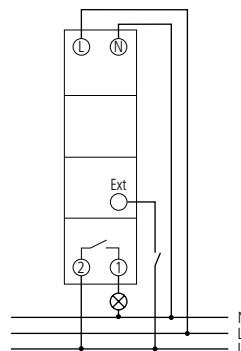

TR 609 top2 S, SELEKTA 175 top2

Control de tiempo y de luz

Interruptores horarios digitales, Montaje en trascuadro o en superficie



Descripción

Características comunes

- Interruptores horarios digitales con programación semanal
- Guía de uso en forma de texto en la pantalla
- 84 memorias de programación
- Interfaz para la tarjeta de memoria OBELISK top2 (programación por PC)
- Reserva de marcha de 10 años (batería de litio)

- Tiempos de CONEXIÓN/DESCONEXIÓN
- Programa de impulsos
- Programa de ciclos
- Preselección de conexión
- Conexión permanente CON./DESC.
- Temporizador
- Cuentahoras integrado
- Programa de vacaciones programable por fecha

- 2 programas aleatorios
- Iluminación de pantalla (desconectable)
- Código PIN
- Cambio automático del horario de verano/invierno

TR 635 top2

- 1 canal

TR 636 top2

- 2 canales

Selección de productos

Programa	Número de canales	Memorias de programación	Funciones del programa	Alimentación	Modelo	Referencia
Programa semanal	1	84	CON.-DESC., Impulso, Ciclo	230-240 V CA	TR 635 top2	6350100
	2	84	CON.-DESC., Impulso, Ciclo	230-240 V CA	TR 636 top2	6360100

Control de tiempo y de luz

Interruptores horarios digitales, Montaje en traspadro o en superficie

Datos técnicos

	TR 635 top2	TR 636 top2
Alimentación	230–240 V CA	
Frecuencia	50–60 Hz	
Tipo de montaje	Montaje en traspadro o en superficie	
Tipo de contacto	Conmutador	
Reserva de marcha	10 Años	
Potencia de conexión a 250 V CA, $\cos \varphi = 1$	16 A	6 A
Potencia de conexión a 250 V CA, $\cos \varphi = 0,6$	10 A	6 A
Carga con lámparas incandescentes/halógena	2300 W	1200 W
Lámparas fluorescentes compactas de bajo consumo	90 W	
Lámpara LED < 2 W	20 W	
Lámpara LED 2-8 W	50 W	
Tiempo de conexión más breve	1 s	
Precisión de marcha a 25 °C	$\pm 0,5$ s/día (cuarzo) a 25 °C	
Consumo en espera	0,9 W	1,1 W
Grado de protección	IP 20	
Clase de protección	II según EN 60 730-1	
Temperatura ambiente	-30 °C ... +55 °C	

Accesorios



Set de programación OBELISK top2/3

↳ Referencia: 9070409

Detalles página 303



Tarjeta OBELISK top2

↳ Referencia: 9070404

Detalles página 302



Fijación rápida para carril DIN

↳ Referencia: 9070071

Detalles página 302

18:00

Dimensiones

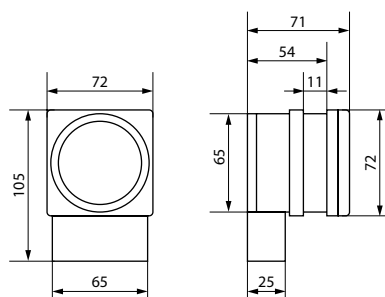

TR 635 top2, TR 636 top2

Esquemas de conexiones

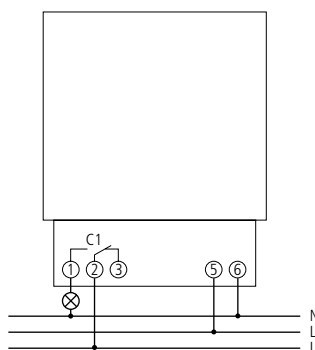

TR 635 top2

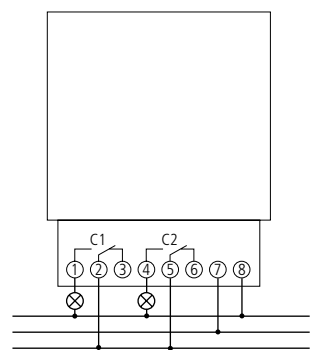

TR 636 top2

Control de tiempo y de luz

Interruptores horarios digitales, Montaje en pared empotrado



TR 030 top3 UP



SELEKTA 070 top3 UP

Descripción

Funciones comunes

- Reloj programador digital para montaje empotrado en la pared
- 1 canal
- Posibilidad de programación por aplicación mediante Bluetooth Low Energy OBELISK top3 opcional
- Máxima protección a prueba de manipulaciones, los programas de temporizador se pueden transmitir de la aplicación al reloj cuando se introduce en el reloj el Bluetooth OBELISK top3
- 3 programas especiales (programa anual pequeño)
- 84 posiciones de memoria
- Bornes de resorte DuoFix
- Guía de uso en forma de texto en la pantalla
- Reserva de marcha de 6 años

- Interfaz para tarjeta de memoria OBELISK top2 (programación de PC)
- Preselección de conexión
- Conmutación permanente ON/OFF
- Contador de horas de servicio integrado
- Programa de vacaciones
- Codificación PIN
- Conmutación automática de horario de verano/invierno
- Marco de adaptador disponible como accesorio para muchas series de mecanismos convencionales

TR 030 top3 UP

- Reloj programador digital con programa semanal
- Programa de ciclos
- Programa aleatorio
- Programa de impulsos

SELEKTA 070 top3 UP

- Reloj programador astronómico con programa semanal
- Función de conexión astronómica (cálculo automático de las horas de salida y puesta del sol de todo el año)
- Offset para adaptar las horas de salida y de puesta del sol
- 3 niveles de crepúsculo individuales más compensación ajustables (puesta de sol, crepúsculo, oscuridad)
- Impulso Astro
- Tiempos de conmutación ON/OFF programables, p. ej., interrupción nocturna

Selección de productos

Programa	Número de canales	Posiciones de memoria	Funciones del programa	Tensión de servicio	Modelo	Referencia
Programa semanal	1	84	ON/OFF, impulso, ciclo	230 V CA	TR 030 top3 UP	0300130
Programa semanal, programa astronómico	1	84	ON/OFF, impulso	230 V CA	SELEKTA 070 top3 UP	0700130

Datos técnicos

	TR 030 top3 UP/SELEKTA 070 top3 UP
Tensión de servicio	230 V CA
Frecuencia	50 Hz
Tipo de contacto	Contacto de cierre
Reserva de marcha	6 años
Potencia de conexión a 250 V CA, $\cos \phi = 1$	10 A
Potencia de conexión a 250 V CA, $\cos \phi = 0,6$	2 A

Control de tiempo y luz

Relojes programadores digitales, Relojes programadores empotrados

	TR 030 top3 UP/SELEKTA 070 top3 UP
Carga de lámpara incandescente/halógena de 230 V	2300 W
Lámpara LED < 2 W (típ.)	50 W
Lámpara LED > 2 W (típ.)	600 W
Potencia de conmutación mín.	10 mA
Tiempo de conmutación más breve	1 s
Precisión de marcha a 25 °C	típico ± 0,25 s/día (cuarzo)
Potencia en reposo	0,4 W
Tipo de protección	IP 20
Clase de protección	II según EN 60 730-1
Temperatura ambiente	-5 °C ... +55 °C

Accesorios



OBELISK top3 Bluetooth
↳ N.º art.: 9070130
Detalles en la página 302



Set para PC OBELISK top2/3
↳ N.º art.: 9070409
Detalles en la página 303



Tarjeta de memoria OBELISK top2
↳ N.º art.: 9070404
Detalles en la página 302



Diversos marcos de adaptadores
Detalles en la página 305

18:00

Planos acotados

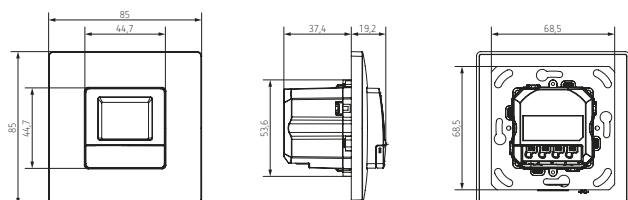

Ejemplo de conexión

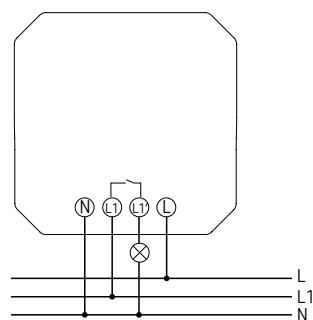

Control de tiempo y de luz

Interruptores horarios digitales, Programadores enchufables



Descripción

Características comunes

- Enchufe programador digital
- Posibilidad de programación por aplicación mediante Bluetooth Low Energy OBELISK top3 opcional
- Máxima protección a prueba de manipulaciones, los programas de temporizador se pueden transmitir de la aplicación al reloj cuando se introduce en el reloj el Bluetooth OBELISK top3

- Para uso con cajas de enchufe tipo Schuko
- 1 canal
- Manejo sencillo con las teclas para funciones de programa, día de la semana, hora y minuto
- Tiempos de conmutación ON/OFF
- Preselección de conexión
- Conmutación permanente ON/OFF
- Programa aleatorio

- Cambio automático del horario de verano / invierno

theben-timer 020 top3

- Enchufe programador digital con programa semanal

theben-timer 020 Astro top3

- Enchufe programador digital con programa semanal y astronómico

Selección de productos

Programa	Número de canales	Posiciones de memoria	Base de tiempo	Tensión de servicio	Tipo	N.º de artículo
Programa semanal	1	56	Cuarzo	230 V CA	theben-timer 020 top3	0200130
Programa semanal, programa astronómico	1	56	Cuarzo	230 V CA	theben-timer 020 Astro top3	0200170

Control de tiempo y de luz

Interruptores horarios digitales, Programadores enchufables

Datos técnicos

	theben-timer 020 top3
Tensión de servicio	230 V CA
Frecuencia	50 Hz
Tipo de montaje	Enchufe intermedio para caja de enchufe
Tipo de contacto	Contacto de cierre
Reserva de marcha	6 años
Potencia de conexión a 250 V CA, cos ϕ = 1	16 A
Potencia de conexión a 250 V CA, cos ϕ = 0,6	10 A
Lámpara LED < 2 W (típ.)	30 W
Lámpara LED > 2 W (típ.)	300 W
Carga de lámpara incandescente/halógena	2600 W
Carga de conmutación	3680 W
Tiempo de conmutación más breve	1 min
Precisión de marcha a 25 °C	$\leq \pm 0,25$ s/día (cuarzo)
Potencia en reposo	0,5 W
Tipo de protección	IP 20
Clase de protección	II para carcasa, I para sistema de conectores según EN 62 730-1
Temperatura ambiente	- 10 °C ... +40 °C

Dimensiones

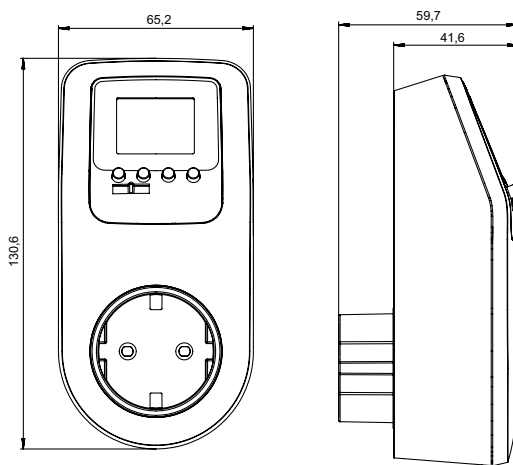

18:00

Accesorios



OBELISK top3 Bluetooth
↳ N.º art.: 9070130
Detalles en la página 302



Set para PC OBELISK top2/3
↳ N.º art.: 9070409
Detalles en la página 303



Tarjeta de memoria OBELISK top2
↳ N.º art.: 9070404
Detalles en la página 302



Control de tiempo y de luz



Interruptores horarios analógicos

Programa	Número de canales	Tipo de contacto	Reserva de marcha	Tiempo de conexión más breve	Programable cada	Tipo de conexión	Modelo	Página
----------	-------------------	------------------	-------------------	------------------------------	------------------	------------------	--------	--------



Carril DIN, 1 módulo

	Programa diario	1	Interruptor	–	15 min	15 min	Bornas de tornillos	SYN 160 E	220
				3 días	15 min	15 min	Bornas de tornillos	SUL 180 E	220
	Programa semanal	1	Interruptor	3 días	2 h	2 h	Bornas de tornillos	MEM 190 a	220

Carril DIN, 3 módulos

	Programa de 60 minutos	1	Conmutador	–	37,5 s	37,5 s	Bornas rápidas	SYN 151 h	222
	Programa diario	1	Conmutador	–	15 min	15 min	Bornas rápidas	SYN 161 d	222
				200 Horas	15 min	15 min	Bornas rápidas	SUL 181 d	222
Programa semanal	1	Conmutador	200 Horas	2 h	2 h	Bornas rápidas	SUL 191 w	222	
	Programa diario	2	Conmutador	3 días	30 min	15 min	Bornas de tornillos	SUL 188 g	224
	Programa diario/semanal	2	Conmutador	3 días	45 min, 12 h	15 min, 12 h	Bornas de tornillos	SUL 188 hw	224

Montaje en traspadro o en superficie

	Programa diario	1	Conmutador	–	15 min	15 min	Bornas de tornillos	SYN 169 s	226
				3 días	15 min	15 min	Bornas de tornillos	SUL 189 s	226
	Programa diario	1	Conmutador	–	20 min, 2 h	5 min, 30 min	Bornas de tornillos	SYN 269 h	228
				3 días	20 min, 2 h	5 min, 30 min	Bornas de tornillos	SUL 289 h	228
	2	Conmutador	3 días	20 min, 2 h	5 min, 30 min	Bornas de tornillos	SUL 289 g	228	
	Programa de 60 minutos	1	Conmutador	–	1,25 min	18,5 s	Bornas de tornillos	TM 179 h	230
	Programa diario/semanal	1	Conmutador	3 días	30 min, 12 h	15 min, 12 h	Bornas de tornillos	SUL 189 hw	230
	Programa diario	2	Conmutador	6 días	20 min	5 min	Bornas de tornillos	SUL 285/2 T	232

Programadores enchufables

	Programa diario	1	Interruptor	–	15 min	15 min	Programadores enchufables	theben-timer 26	233
								theben-timer 26 IP 44	233
	Programa semanal	1	Interruptor	–	2 h	2 h	Programadores enchufables	theben-timer 27	233

Montaje en pared

	Programa diario y de desescarhe	2	Conmutador	–	2 min, 1 h	1 min, 1 h	Bornas de tornillos	FRI 77 g	234
---	---------------------------------	---	------------	---	------------	------------	---------------------	----------	-----

Montaje con fijación rápida para carril DIN

	Programa diario y de desescarhe	1	Conmutador	–	2 min, 1 h	1 min, 1 h	Bornas de tornillos	FRI 77 h-2	234
		2	Conmutador	–	2 min, 1 h	1 min, 1 h	Bornas de tornillos	FRI 77 g-2	234

Control de tiempo y de luz

Interruptores horarios analógicos, Carril DIN, 1 módulo



Descripción

Características comunes

- Interruptor horario analógico
- 1 canal
- Bornas de tornillos
- Conmutador manual con 3 posiciones: Permanente CON./AUTO/Permanente DESC.

SYN 160 E

- Programa diario
- Sin reserva de marcha
- 96 segmentos de conexión
- Síncrono
- Tiempo de conexión más breve: 15 minutos

SUL 180 E

- Programa diario
- Con reserva de marcha (pila NiMH intercambiable)
- 96 segmentos de conexión
- Controlado por cristal de cuarzo
- Tiempo de conexión más breve: 15 minutos

MEM 190 a

- Programa semanal
- Con reserva de marcha (pila NiMH intercambiable)
- 84 segmentos de conexión

- Controlado por cristal de cuarzo
- Tiempo de conexión más breve: 2 horas

Selección de productos

Programa	Número de canales	Reserva de marcha	Tiempo de conexión más breve	Programable cada	Tipo de contacto	Alimentación	Modelo	Referencia
Programa diario	1	-	15 min	15 min	Interruptor	230 V CA	SYN 160 E	1600087
		3 días	15 min	15 min	Interruptor	230-240 V CA	SUL 180 E	1800087
Programa semanal	1	3 días	2 h	2 h	Interruptor	230-240 V CA	MEM 190 a	1900001

Control de tiempo y de luz

Interruptores horarios analógicos, Carril DIN, 1 módulo

Datos técnicos

	SYN 160 E	SUL 180 E	MEM 190 a
Alimentación	230 V CA	230–240 V CA	
Frecuencia	50 Hz	50–60 Hz	
Anchura	1 módulo		
Tipo de montaje	Carril DIN		
Programa	Programa diario		Programa semanal
Reserva de marcha	–	3 días	
Potencia de conexión a 250 V CA, $\cos \varphi = 1$	16 A		
Potencia de conexión a 250 V CA, $\cos \varphi = 0,6$	4 A		
Carga de lámparas incand./halógenas	1000 W		
Lámparas fluorescentes compactas de bajo consumo	150 W		
Lámpara LED < 2 W	30 W		
Lámpara LED 2-8 W	300 W		
Lámpara LED > 8 W	300 W		
Tiempo de conexión más breve	15 min		2 h
Programable cada	15 min		2 h
Precisión de marcha a 25 °C	Sincronización con la red	$\leq \pm 1$ s/día (cuarzo)	
Consumo en espera	0,9 W	0,5 W	
Símbolo de certificación	VDE		
Grado de protección	IP 20		
Clase de protección	II según EN 60 730-1		
Temperatura ambiente	-25 °C ... +50 °C	-10 °C ... +50 °C	

Accesorios



Placa frontal para montaje en superficie

↳ Referencia: 9070001

Detalles página 302



Tapa de bornas, 1 módulo DIN

↳ Referencia: 9070065

Detalles página 302

Esquemas de conexiones

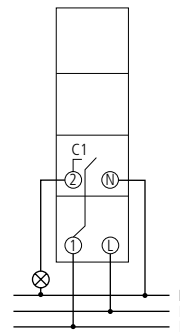

Control de tiempo y de luz

Interruptores horarios analógicos, Carril DIN, 3 módulos



SYN 151 h

SUL 181 d

SUL 191 w

Descripción

Características comunes

- Interruptor horario analógico
- 1 canal
- Bornas rápidas
- Preselección de conexión
- Conmutador manual con 3 posiciones: Permanente CON./AUTO/Permanente DESC.
- Indicación del estado de la conexión

SYN 151 h

- Programa de 60 minutos
- Sin reserva de marcha
- 96 segmentos de conexión
- Síncrono
- Tiempo de conexión más breve: 37,5 segundos

SYN 161 d

- Programa diario
- Sin reserva de marcha
- 96 segmentos de conexión
- Síncrono
- Tiempo de conexión más breve: 15 minutos
- Manecilla del reloj para indicar la hora y detección de 12h/24h
- Sencilla corrección del horario de verano/invierno

SUL 181 d

- Programa diario
- Con reserva de marcha (pila NiMH)
- 96 segmentos de conexión
- Controlado por cristal de cuarzo

- Tiempo de conexión más breve: 15 minutos
- Manecilla del reloj para indicar la hora y detección de 12h/24h
- Sencilla corrección del horario de verano/invierno

SUL 191 w

- Programa semanal
- Con reserva de marcha (pila NiMH)
- 84 segmentos de conexión
- Controlado por cristal de cuarzo
- Tiempo de conexión más breve: 2 horas
- Manecilla del reloj para indicar la hora y detección de 12h/24h
- Sencilla corrección del horario de verano/invierno

Selección de productos

Programa	Número de canales	Reserva de marcha	Tiempo de conexión más breve	Programable cada	Tipo de contacto	Alimentación	Modelo	Referencia
Programa de 60 minutos	1	-	37,5 s	37,5 s	Conmutador	230 V CA	SYN 151 h	1510011
Programa diario	1	-	15 min	15 min	Conmutador	230 V CA	SYN 161 d	1610011
		200 Horas	15 min	15 min	Conmutador	110-230 V CA	SUL 181 d	1810011
Programa semanal	1	200 Horas	2 h	2 h	Conmutador	110-230 V CA	SUL 191 w	1910011

Control de tiempo y de luz

Interruptores horarios analógicos, Carril DIN, 3 módulos

Datos técnicos

	SYN 151 h	SYN 161 d	SUL 181 d	SUL 191 w
Alimentación	230 V CA		110–230 V CA	
Frecuencia	50 Hz		50–60 Hz	
Anchura	3 módulos			
Tipo de montaje	Carril DIN			
Programa	Programa de 60 minutos	Programa diario		Programa semanal
Reserva de marcha	–		200 Horas, aprox. 100 horas con 110 V	
Potencia de conexión a 250 V CA, $\cos \varphi = 1$	10 A	16 A		
Potencia de conexión a 250 V CA, $\cos \varphi = 0,6$	4 A			
Carga de lámparas incand./halógenas	1100 W			
Lámpara LED < 2 W	20 W			
Lámpara LED 2-8 W	180 W			
Lámpara LED > 8 W	180 W			
Tiempo de conexión más breve	37,5 s	15 min		2 h
Programable cada	37,5 s	15 min		2 h
Precisión de marcha a 25 °C	Sincronización con la red		$\leq \pm 1$ s/día (cuarzo)	
Consumo en espera	0,9 W	0,5 W		
Símbolo de certificación	VDE			
Grado de protección	IP 20			
Clase de protección	II según EN 60 730-1			
Temperatura ambiente	-20 °C ... +55 °C			

Accesorios



Tapa de bornas, 3 módulos DIN

↳ Referencia: 9070050
Detalles página 302



Placa frontal para montaje en superficie

↳ Referencia: 9070001
Detalles página 302

Esquemas de conexiones

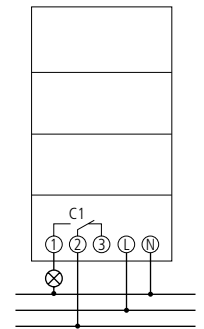

Control de tiempo y de luz

Interruptores horarios analógicos, Carril DIN, 3 módulos



SUL 188 g

SUL 188 hw

Descripción

Características comunes

- Interruptor horario analógico
- Con reserva de marcha (pila NiMH)
- Controlado por cristal de cuarzo
- Caballetes intercambiables
- Bornas de tornillos
- Indicación del estado de la conexión
- Indicación de control del funcionamiento

SUL 188 g

- Programa diario
- 2 canales
- Ajuste preciso de la hora al minuto exacto
- Tiempo de conexión más breve: 30 minutos
- 10 caballetes incluidos

SUL 188 hw

- Programa semanal/diario y función de DESCONEXIÓN diaria de medio día de los días de la semana

- 1 canal (en caso de conexión en serie de los 2 contactos)
- Caballetes y segmentos giratorios
- Tiempo de conexión más breve: 45 minutos (12 horas para la función de DESCONEXIÓN de mediodía)
- 6 caballetes incluidos

Selección de productos

Programa	Número de canales	Reserva de marcha	Tiempo de conexión más breve	Programable cada	Tipo de contacto	Alimentación	Modelo	Referencia
Programa diario	2	3 días	30 min	15 min	Conmutador	230 V CA	SUL 188 g	1880033
Programa diario/ semanal	2	3 días	45 min, 12 h	15 min, 12 h	Conmutador	230 V CA	SUL 188 hw	1880108

Control de tiempo y de luz

Interruptores horarios analógicos, Carril DIN, 3 módulos

Datos técnicos

	SUL 188 g	SUL 188 hw
Alimentación	230 V CA	
Frecuencia	45–60 Hz	
Anchura	3 módulos	
Tipo de montaje	Carril DIN	
Programa	Programa diario	Programa diario/semanal
Reserva de marcha	3 días	
Potencia de conexión a 250 V CA, $\cos \varphi = 1$	10 A	
Potencia de conexión a 250 V CA, $\cos \varphi = 0,6$	4 A	
Tiempo de conexión más breve	30 min	45 min, 12 h
Programable cada	15 min	15 min, 12 h
Precisión de marcha a 25 °C	$\leq \pm 1$ s/día (cuarzo)	
Consumo en espera	0,5 W	
Símbolo de certificación	VDE	
Grado de protección	IP 20	
Clase de protección	II según EN 60 730-1	
Temperatura ambiente	-20 °C ... +55 °C	

Accesorios



Placa frontal para montaje en superficie

↳ Referencia: 9070001

Detalles página 302



Tapa de bornas

↳ Referencia: 9070061

Detalles página 302

Esquemas de conexiones

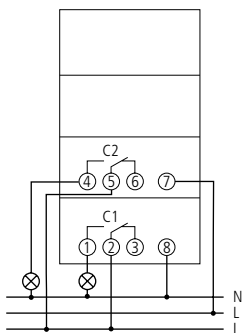

SUL 188 g

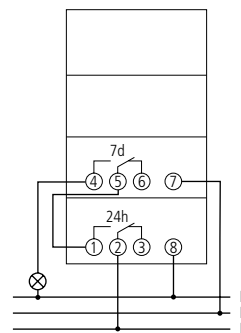

SUL 188 hw

Control de tiempo y de luz

Interruptores horarios analógicos, Montaje en trascuadro o en superficie



SYN 169 s

SUL 189 s

Descripción

Características comunes

- Interruptor horario analógico
- 1 canal
- Programa diario
- 96 segmentos de conexión
- Tiempo de conexión más breve: 15 minutos

- Manecilla del reloj para indicar la hora
- Preselección de conexión
- Interruptor permanente CON./DESC.
- Indicación del estado de la conexión
- Sencilla corrección del horario de verano/invierno

SYN 169 s

- Sin reserva de marcha
- Síncrono

SUL 189 s

- Con reserva de marcha (pila NiMH)
- Controlado por cristal de cuarzo

Selección de productos

Programa	Número de canales	Reserva de marcha	Tiempo de conexión más breve	Programable cada	Tipo de contacto	Alimentación	Modelo	Referencia
Programa diario	1	-	15 min	15 min	Conmutador	230 V CA	SYN 169 s	1690801
		3 días	15 min	15 min	Conmutador	230 V CA	SUL 189 s	1890801
							110 V CA	SUL 189 s 110V

Control de tiempo y de luz

Interruptores horarios analógicos, Montaje en traspadro o en superficie

Datos técnicos

	SYN 169 s	SUL 189 s	SUL 189 s 110V
Alimentación	230 V CA		110 V CA
Frecuencia	50 Hz	50–60 Hz	
Tipo de montaje	Montaje en traspadro o en superficie		
Programa	Programa diario		
Reserva de marcha	–	3 días, reserva de marcha total aprox. 3 días tras la conexión a la tensión de servicio	
Potencia de conexión a 250 V CA, $\cos \varphi = 1$	10 A		
Potencia de conexión a 250 V CA, $\cos \varphi = 0,6$	2 A		
Tiempo de conexión más breve	15 min		
Programable cada	15 min		
Precisión de marcha a 25 °C	Sincronización con la red	$\leq \pm 1$ s/día (cuarzo)	
Consumo en espera	0,9 W	0,5 W	
Grado de protección	IP 20		
Clase de protección	II según EN 60 730-1		
Temperatura ambiente	-10 °C ... +55 °C		

Accesorios



Fijación rápida para carril DIN

↳ Referencia: 9070071

Detalles página 302

Dimensiones

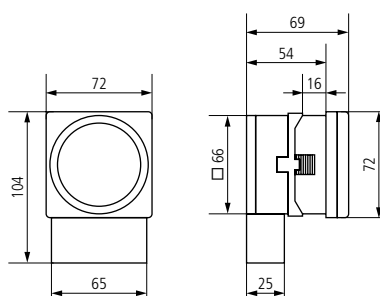

SYN 169 s, SUL 189 s

Esquemas de conexiones

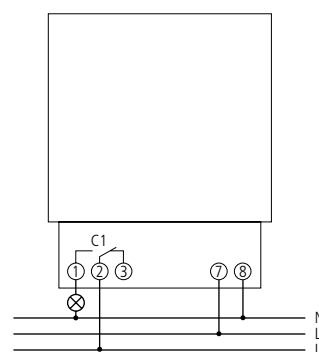

SYN 169 s, SUL 189 s



Control de tiempo y de luz

Interruptores horarios analógicos, Montaje en trascuadro o en superficie



SYN 269 h

SUL 289 g

Descripción

Características comunes

- Interruptor horario analógico con programa diario o semanal (esfera de conexión giratoria)
- Caballetes intercambiables
- Tiempo de conexión más breve: 20 minutos o 2 horas
- Manecilla del reloj para indicar la hora
- Indicación del estado de la conexión

SYN 269 h

- 1 canal

- Sin reserva de marcha
- Síncrono
- Preselección de conexión
- Interruptor permanente CON./DESC.
- Sencilla corrección del horario de verano/invierno
- 32 caballetes incluidos

SUL 289 h

- 1 canal
- Con reserva de marcha (pila NiMH)
- Controlado por cristal de cuarzo

- Preselección de conexión
- Interruptor permanente CON./DESC.
- Sencilla corrección del horario de verano/invierno
- 32 caballetes incluidos

SUL 289 g

- 2 canales
- Con reserva de marcha (pila NiMH)
- Controlado por cristal de cuarzo
- 49 caballetes incluidos

Selección de productos

Programa	Número de canales	Reserva de marcha	Tiempo de conexión más breve	Programable cada	Tipo de contacto	Alimentación	Modelo	Referencia
Programa diario	1	-	20 min, 2 h	5 min, 30 min	Conmutador	230 V CA	SYN 269 h	2690008
		3 días	20 min, 2 h	5 min, 30 min	Conmutador	230 V CA	SUL 289 h	2890008
	2	3 días	20 min, 2 h	5 min, 30 min	Conmutador	230 V CA	SUL 289 g	2890033

Control de tiempo y de luz

Interruptores horarios analógicos, Montaje en traspadro o en superficie

Datos técnicos

	SYN 269 h	SUL 289 h	SUL 289 g
Alimentación	230 V CA		
Frecuencia	50 Hz	50–60 Hz	
Tipo de montaje	Montaje en traspadro o en superficie		
Programa	Programa diario, Programa semanal		
Reserva de marcha	–	3 días, reserva de marcha total aprox. 3 días tras la conexión a la tensión de servicio	
Potencia de conexión a 250 V CA, $\cos \varphi = 1$	10 A		
Potencia de conexión a 250 V CA, $\cos \varphi = 0,6$	2 A		
Tiempo de conexión más breve	20 min, 2 h		
Programable cada	5 min, 30 min		
Precisión de marcha a 25 °C	Sincronización con la red	$\leq \pm 1$ s/día (cuarzo)	
Consumo en espera	0,9 W	0,5 W	
Grado de protección	IP 20		
Clase de protección	II según EN 60 730-1		
Temperatura ambiente	-10 °C ... +55 °C		

Accesorios



Fijación rápida para carril DIN

↳ Referencia: 9070071

Detalles página 302

Dimensiones

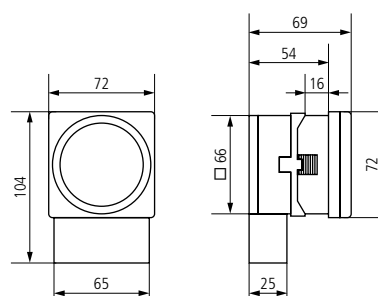

SYN 269 h, SUL 289 h, SUL 289 g

Esquemas de conexiones

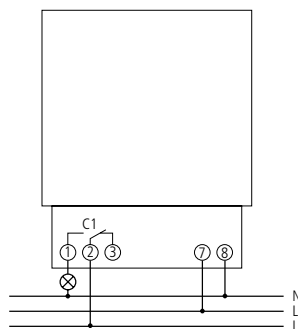

SYN 269 h, SUL 289 h

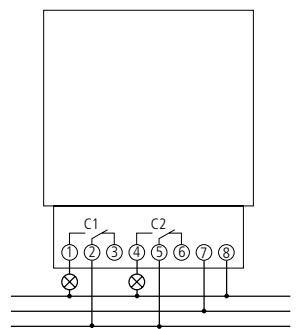

SUL 289 g

Control de tiempo y de luz

Interruptores horarios analógicos, Montaje en trascuadro o en superficie



TM 179 h

SUL 189 hw

Descripción

Características comunes

- Interruptor horario analógico
- Indicación del estado de la conexión
- 6 caballetes incluidos

TM 179 h

- Programa de 60 minutos
- 1 canal
- Sin reserva de marcha

- Síncrono
- Caballetes intercambiables
- Tiempo de conexión más breve: 75 segundos
- Preselección de conexión

SUL 189 hw

- Programa semanal/diario y función de DESCONEXIÓN diaria de medio día de los días de la semana

- 1 canal (en caso de conexión en serie de los 2 contactos)
- Con reserva de marcha (pila NiMH)
- Controlado por cristal de cuarzo
- Caballetes intercambiables y segmentos giratorios
- Tiempo de conexión más breve: 30 minutos (12 horas para la función de DESCONEXIÓN de mediodía)

Selección de productos

Programa	Número de canales	Reserva de marcha	Tiempo de conexión más breve	Programable cada	Tipo de contacto	Alimentación	Modelo	Referencia
Programa de 60 minutos	1	-	1,25 min	18,5 s	Conmutador	230 V CA	TM 179 h	1790008
Programa diario/semanal	2	3 días	30 min, 12 h	15 min, 12 h	Conmutador	230 V CA	SUL 189 hw	1890108

Control de tiempo y de luz

Interruptores horarios analógicos, Montaje en traspadro o en superficie

Datos técnicos

	TM 179 h	SUL 189 hw
Alimentación	230 V CA	
Frecuencia	50 Hz	50-60 Hz
Tipo de montaje	Montaje en traspadro o en superficie	
Programa	Programa de 60 minutos	Programa diario/semanal
Reserva de marcha	-	3 días, reserva de marcha total aprox. 3 días tras la conexión a la tensión de servicio
Potencia de conexión a 250 V CA, $\cos \varphi = 1$	10 A	
Potencia de conexión a 250 V CA, $\cos \varphi = 0,6$	2 A	
Tiempo de conexión más breve	1,25 min	30 min, 12 h
Programable cada	18,5 s	15 min, 12 h
Precisión de marcha a 25 °C	Sincronización con la red	$\leq \pm 1$ s/día (cuarzo)
Consumo en espera	0,9 W	0,5 W
Grado de protección	IP 20	
Clase de protección	II según EN 60 730-1	
Temperatura ambiente	-10 °C ... +55 °C	

Accesorios



Fijación rápida para carril DIN

↳ Referencia: 9070071

Detalles página 302

Dimensiones

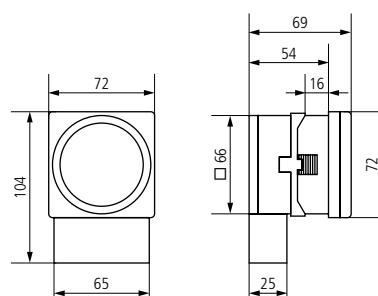

TM 179 h, SUL 189 hw

Esquemas de conexiones

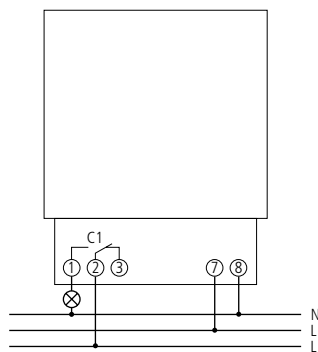

TM 179 h

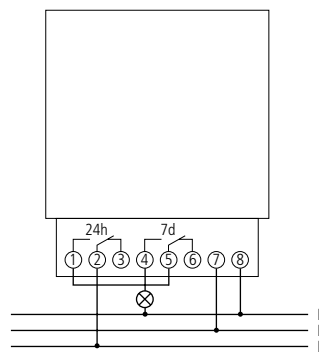

SUL 189 hw

Control de tiempo y de luz

Interruptores horarios analógicos, Montaje en pared/Fijación de 3 puntos



Descripción

- Interruptor analógico de superficie para tarificación
- Con programa diario
- 2 canales
- Con reserva de marcha (pila NiMH intercambiable)
- Controlado por cristal de cuarzo
- Caballetes
- Tiempo de conexión más breve: 20 minutos
- Manecilla del reloj para indicar la hora
- Indicación del estado de la conexión
- Sencilla corrección del horario de verano/invierno
- LED de control para el cambio de la batería
- 32 caballetes incluidos

Selección de productos

Programa	Número de canales	Reserva de marcha	Tiempo de conexión más breve	Programable cada	Tipo de contacto	Alimentación	Modelo	Referencia
Programa diario	2	6 Días	20 min	5 min	Conmutador	110–230 V CA	SUL 285/2 T	2850033

Datos técnicos

SUL 285/2 T			
Alimentación	110–230 V CA	Tiempo de conexión más breve	20 min
Frecuencia	50–60 Hz	Programable cada	5 min
Tipo de montaje	Montaje en pared/Fijación de 3 puntos	Precisión de marcha a 25 °C	≤ ± 1 s/día (cuarzo)
Programa	Programa diario	Consumo en espera	0,6 W
Reserva de marcha	6 días, reserva de marcha total aprox. 3 días tras la conexión a la tensión de servicio	Grado de protección	IP 54
Potencia de conexión a 250 V CA, cos φ = 1	6 A	Clase de protección	II según EN 62.054-21
Potencia de conexión a 250 V CA, cos φ = 0,6	2 A	Temperatura ambiente	–10 °C ... +55 °C

Dimensiones

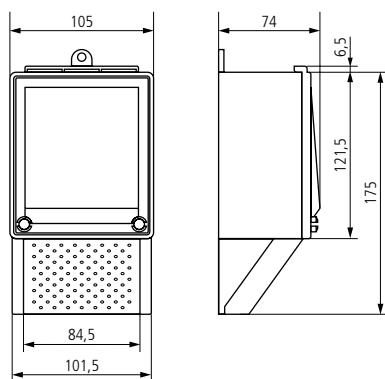

Esquemas de conexiones

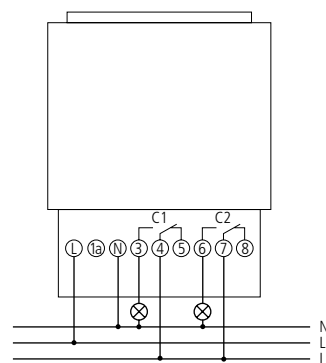

Control de tiempo y de luz

Interruptores horarios analógicos, Programadores enchufables



5 años
garantía*

theben-timer 26

theben-timer 26 IP 44

theben-timer 27

Descripción

Características comunes

- Interruptor horario analógico enchufable
- 1 canal
- Sin reserva de marcha
- Síncrono
- Para el uso con cajas de enchufe tipo Schuko (otros tipos de enchufe a petición)
- Preselección de conexión
- Indicación del estado de la conexión

theben-timer 26

- Programa diario
- 96 segmentos de conexión
- Tiempo de conexión más breve: 15 minutos

theben-timer 26 IP 44

- Como theben-timer 26, mas:
- Protección contra salpicaduras de agua para lugares húmedos y exteriores
 - Tapa transparente

theben-timer 27

- Programa semanal
- 84 segmentos de conexión
- Tiempo de conexión más breve: 2 horas

* Según las condiciones de la garantía, véase www.theben.es/garantie

Selección de productos

Programa	Tiempo de conexión más breve	Programable cada	Tipo de contacto	Alimentación	Modelo	Referencia
Programa diario	15 min	15 min	Interruptor	230 V CA	theben-timer 26	0260030
				230 V CA	theben-timer 26 IP 44	0260855
Programa semanal	2 h	2 h	Interruptor	230 V CA	theben-timer 27	0270930

Datos técnicos

	theben-timer 26	theben-timer 26 IP 44	theben-timer 27
Alimentación	230 V CA		
Frecuencia	50 Hz		
Tipo de montaje	Programadores enchufables		
Programa	Programa diario		Programa semanal
Potencia de conexión a 250 V CA, $\cos \phi = 1$	16 A		
Potencia de conexión a 250 V CA, $\cos \phi = 0,6$	4 A		
Tiempo de conexión más breve	15 min		2 h
Programable cada	15 min		2 h
Precisión de marcha a 25 °C	Sincronización con la red		
Consumo en espera	0,9 W		
Símbolo de certificación	V	-	V
Grado de protección	IP 20	IP 44	IP 20
Clase de protección	II según EN 60 730-1		
Temperatura ambiente	-40 °C ... +55 °C		

Control de tiempo y de luz

Interruptores horarios analógicos

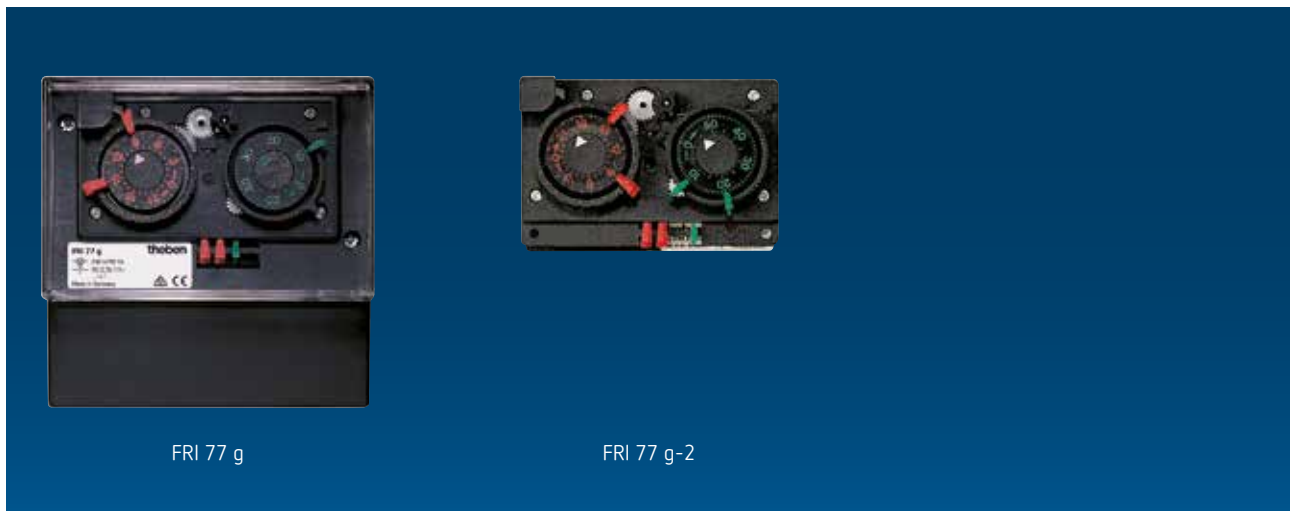

FRI 77 g

FRI 77 g-2

Descripción

Características comunes

- Interruptor analógico conmutado para refrigeración con programa diario y breve para la descongelación
- Caballetes intercambiables
- Síncrono
- Tiempo de conexión más breve: 2 minutos/1 hora
- 2 discos de conexión separados

FRI 77 g

- 2 canales
- Montaje en pared
- 8 caballetes incluidos
- Posibilidad de conexión retardada del ventilador

FRI 77 h-2

- 1 canal

- Montaje en carril DIN con fijación rápida
- 6 caballetes incluidos

FRI 77 g-2

- 2 canales
- Montaje en carril DIN con fijación rápida
- 8 caballetes incluidos
- Posibilidad de conexión retardada del ventilador

Selección de productos

Tipo de contacto	Tipo de montaje	Tiempo de conexión más breve	Programable cada	Alimentación	Modelo	Referencia
Conmutador	Montaje en pared	2 min, 1 h	1 min, 1 h	230 V CA	FRI 77 g	0770033
	Montaje con fijación rápida para carril DIN	2 min, 1 h	1 min, 1 h	230 V CA	FRI 77 h-2	0770802
					FRI 77 g-2	0770832

Control de tiempo y de luz

Interruptores horarios analógicos

Datos técnicos

	FRI 77 g	FRI 77 h-2	FRI 77 g-2
Alimentación	230 V CA		
Frecuencia	50 Hz		
Tipo de montaje	Montaje en pared	Montaje con fijación rápida para carril DIN	
Programa	Programa diario y de desescarche		
Potencia de conexión a 250 V CA, $\cos \varphi = 1$	16 A		
Potencia de conexión a 250 V CA, $\cos \varphi = 0,6$	2,5 A		
Tiempo de conexión más breve	2 min, 1 h		
Programable cada	1 min, 1 h		
Precisión de marcha a 25 °C	Sincronización con la red		
Consumo en espera	0,9 W		
Grado de protección	IP 20	IP 00	
Clase de protección	II según EN 60 730-1		
Temperatura ambiente	-10 °C ... +50 °C		

Dimensiones

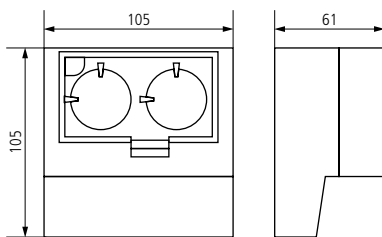

FRI 77 g

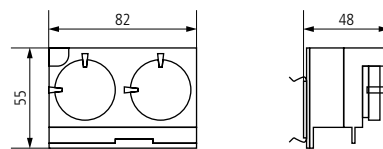

FRI 77 h-2, FRI 77 g-2

Esquemas de conexiones

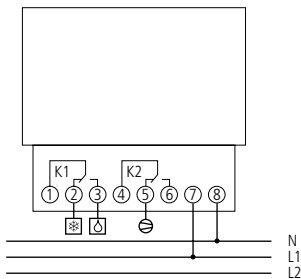

FRI 77 g, FRI 77 g-2

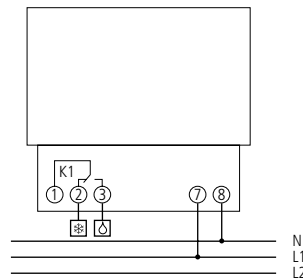

FRI 77 h-2

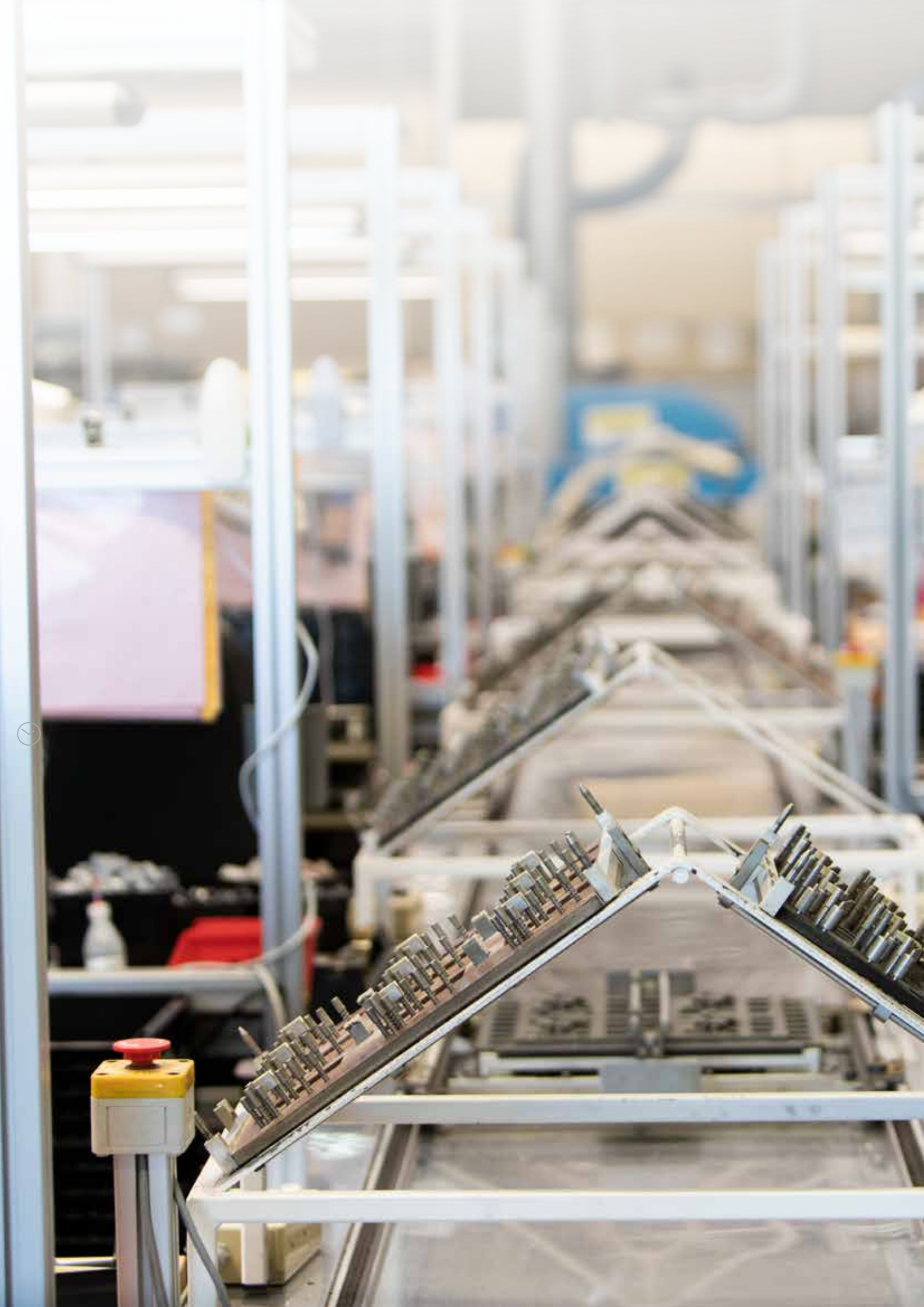





Modelo	Página
--------	--------

Relés temporizados electrónicos



	TM 345 M	238
---	----------	-----

Tipo de montaje	Placa frontal	Modelo	Página
-----------------	---------------	--------	--------

Cuentahoras, Analógico

	Montaje en cuadro frontal	48 x 48 mm	BZ 142-1	240
			BZ 142-3	240
		52 x 52 mm	BZ 143-1	240
	Carril DIN	35 x 45 mm	BZ 145	242

Cuentahoras, Digital

	Montaje en cuadro frontal	24 x 48 mm	BZ 146	244
		48 x 48 mm	BZ 147	244
	Carril DIN	35 x 45 mm	BZ 148	244



Control de tiempo y de luz

Relés temporizados



TM 345 M

Descripción

Características comunes

- Relés temporizados electrónicos
- De uso universal para el control de procesos automáticos en máquinas, sistemas de iluminación, sistemas de ventilación, calefacciones, armarios, etc.
- Interruptor giratorio con retención para seleccionar el intervalo de tiempo y los siguientes modos de funcionamiento:
- Retardo de reacción (AV), sin contacto de control

- Temporización de encendido (EW), sin contacto de control
- Retardo de retorno (RV), con contacto de control
- Formador de impulsos (IF), con contacto de control
- Retardo de encendido/apagado (VZ), con contacto de control
- Temporización de encendido/apagado (WR), con contacto de control
- Generador de impulsos (TG), sin contacto de control

- Configuración analógica y precisa del tiempo
- Entrada de tensión múltiple para todas las tensiones de alimentación y de control, no se requiere ningún puente ni bornas adicionales
- LED para la indicación del estado de la conexión

Selección de productos

Multifunción	Modelo	Referencia
√	TM 345 M	3450731

Datos técnicos

	TM 345 M
Alimentación	12–240 V CA/CC
Frecuencia	50–60 Hz
Anchura	1 módulo
Consumo en espera	1 W
Tipo de contacto	Conmutador
Material de la carcasa y de aislamiento	Termoplásticos autoextinguibles y resistentes a altas temperaturas
Potencia de conexión a 250 V CA, $\cos \phi = 1$	8 A
Salida de conmutación	Libre de potencial
Corriente nominal	10 mA–20 A < 10 ms
Vida útil eléctrica	10 ⁵ ciclos de conexión
Caida máxima admisible de la tensión nominal de entrada	< 10,2 V CA/CC (según EN 61812-1)
Grado de protección	IP 20
Clase de protección	II
Temperatura ambiente	-20 °C ... +60 °C

Accesorios

Tapa de bornas, 1 módulo DIN

Detalles página 302

Esquemas de conexiones

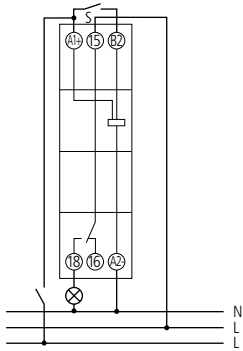

TM 345 M

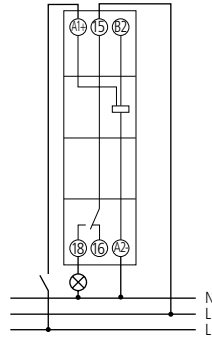

TM 345 M

Control de tiempo y de luz

Cuentahoras, Analógico



Descripción

Características comunes

- Cuentahoras con accionamiento de motor sincro

BZ 142-1

- Equipos de instalación en el panel frontal con fijación por enclavamiento o abrazaderas de sujeción con un espesor de pared de hasta 10 mm como máx.
- Conexión con bornes o conector plano 6,3 mm
- Tamaño del panel frontal 48 x 48 mm
- Modelos para tensión de corriente continua con motor paso a paso controlado por cristal de cuarzo
- Indicación de funcionamiento

BZ 142-3

- Con base para el montaje en la pared (se requiere un tapabornes)

- Base con fijación rápida para regletas DIN de 35 mm

- Bornes roscados

- Protección contra contacto accidental conforme con la norma de prevención de accidentes alemana de BGV A3

- Color de la carcasa antracita

- Tamaño del panel frontal 48 x 48 mm

- Modelos para tensión de corriente continua con motor paso a paso controlado por cristal de cuarzo

- Indicación de funcionamiento

BZ 143-1

- Equipos de instalación en el panel frontal con fijación por enclavamiento o abrazaderas de sujeción con un espesor de pared de hasta 10 mm como máx.

- Conexión con bornes o conector plano 6,3 mm

- Tamaño del panel frontal 52 x 52 mm

- Modelos para tensión de corriente continua con motor paso a paso controlado por cristal de cuarzo

- Indicación de funcionamiento

BZ 145

- Equipo de instalación en el distribuidor con fijación rápida para regletas DIN de 35 mm

- Montaje en superficie con tapabornes adicional, precintable

- Montaje sobre el cuadro de mando con el juego de montaje núm. 9070001

- Protección contra contacto accidental conforme con la norma de prevención de accidentes alemana de BGV A3

- Tornillos de bornas imperdibles

Selección de productos

Capacidad	Tipo de montaje	Placa frontal	Dimensiones para empotrar	Alimentación	Modelo	Referencia
99.999,99 horas sin puesta a cero	Montaje en cuadro frontal	48 x 48 mm	46 x 46 mm	230 V CA	BZ 142-1	1420721
				10-80 V DC	BZ 142-1 10V	1420821
				230-240 V CA	BZ 142-1 230V	1420621
				24 V CA	BZ 142-1 24V	1424721
				230 V CA	BZ 142-3	1420723
99 999,9 horas sin puesta a cero	Carril DIN	35 x 45 mm	46 x 46 mm ó ø 50 mm	230 V CA	BZ 143-1	1430721
				230 V CA	BZ 145	1450000
				24-48 V DC	BZ 145 24V	1459024

Datos técnicos

	BZ 142-1	BZ 142-1 10V	BZ 142-1 230V	BZ 142-3	BZ 143-1	BZ 145	BZ 145 24V
Alimentación	230 V CA	10–80 V DC	230–240 V CA	230 V CA	230 V CA	230 V CA	24–48 V DC
Frecuencia	50 Hz	–	60 Hz		50 Hz		–
Anchura	–					2 módulos	
Tipo de montaje	Montaje en cuadro frontal					Carril DIN	
Capacidad	99.999,99 horas sin puesta a cero					99 999,9 horas sin puesta a cero	
Grado de protección	IP 65 (Marco frontal)					IP 20	
Clase de protección	II según EN 60.335-1						
Temperatura ambiente	-20 °C ... +70 °C					-10 °C ... +70 °C	

Accesorios

Marco para cuentahoras 55 x 55

Detalles página 303

Tapa de bornas, 2 módulos DIN

Detalles página 302

Marco para cuentahoras 72 x 72

Detalles página 303

Tapa bornas para cuentahoras

Detalles página 302

Dimensiones

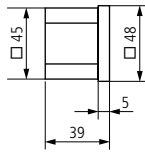
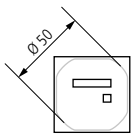

BZ 142-1

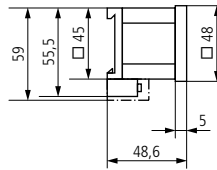
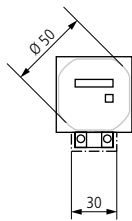

BZ 142-3

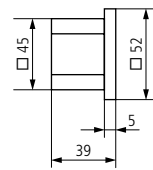
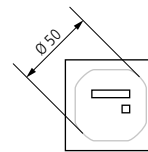

BZ 143-1



Control de tiempo y de luz

Cuentahoras, Digital



Descripción

Características comunes

- Cuentahoras digital
- Gracias a la memoria EEPROM permite efectuar un registro de la duración del funcionamiento fiable, incluso en caso de interrupción de la tensión
- Pantalla LCD de 7 dígitos con contrastes fuertes
- Tornillos de bornas imperdibles
- Indicación de funcionamiento en la pantalla

BZ 146

- Sección de montaje 22 mm x 45 mm
- Montaje sobre el cuadro de mando
- Fijación con abrazaderas de sujeción hasta un espesor de pared de 5 mm
- Modelo controlado por cristal de cuarzo

BZ 147

- Sección de montaje 45 mm x 45 mm
- Montaje sobre el cuadro de mando

- Fijación con abrazaderas de sujeción hasta un espesor de pared de 5 mm
- Modelo controlado por cristal de cuarzo

BZ 148

- Equipo de instalación en el distribuidor con fijación rápida para regletas DIN de 35 mm
- Posibilidad de montaje en superficie con tapabornes adicional

Selección de productos

Capacidad	Tipo de montaje	Placa frontal	Dimensiones para empotrar	Alimentación	Modelo	Referencia
99.999,99 horas sin puesta a cero	Montaje en cuadro frontal	24 x 48 mm	22 x 45 mm	110–240 V CA	BZ 146	1460000
		48 x 48 mm	45 x 45 mm	110–240 V CA	BZ 147	1470000
999.999,9 horas sin puesta a cero	Carril DIN	35 x 45 mm	35 x 45 mm (profundidad 60 mm)	24–240 V CA / 12–150 V DC	BZ 148	1480000

Datos técnicos

	BZ 146	BZ 147	BZ 148
Alimentación	110–240 V CA		24–240 V CA / 12–150 V DC
Frecuencia	50–60 Hz		
Anchura	–		2 módulos
Tipo de montaje	Montaje en cuadro frontal		Carril DIN
Capacidad	99.999,99 horas sin puesta a cero		999.999,9 horas sin puesta a cero
Grado de protección	IP 65		IP 20
Clase de protección	II según EN 61010		
Temperatura ambiente	-30 °C ... +70 °C		-10 °C ... +70 °C

Accesorios

Tapa de bornas, 2 módulos DIN

Detalles página 302

Dimensiones

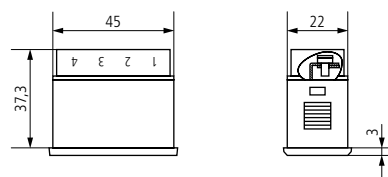
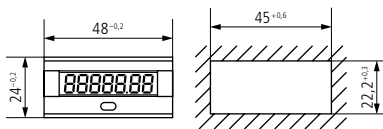

BZ 146

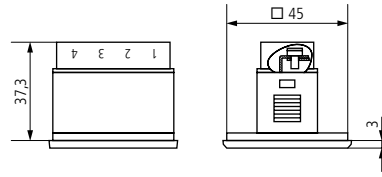
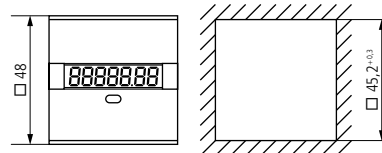

BZ 147

Esquemas de conexiones

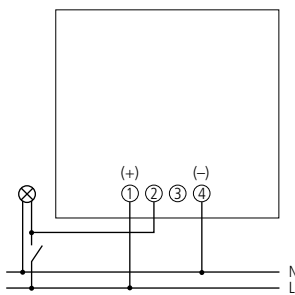

BZ 146, BZ 147

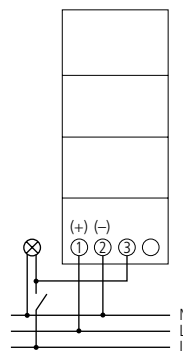

BZ 148



	Rango de regulación del tiempo	Entrada del pulsador	Entrada multi-tensión	Preaviso de desconexión	Función de larga duración	Conmutación por paso por cero	Sin consumo en stand by	Modelo	Página
--	--------------------------------	----------------------	-----------------------	-------------------------	---------------------------	-------------------------------	-------------------------	--------	--------

Minutero de escalera, Carril DIN, Electrónico

	0,5–20 min	100 mA	✓	✓	60 min	✓	–	ELPA 1	246
			–	✓	60 min	✓	–	ELPA 6 plus	246
			✓	✓	–	✓	–	ELPA 3	246

Minutero de escalera, Carril DIN, Electromecánico

	1–7 min	50 mA	–	–	–	–	✓	ELPA 8	248
			–	–	–	–	–	ELPA 87	248
			–	–	–	–	–	ELPA 9	248

Minutero de escalera, Instalación empotrada, Electrónico

	0,5–20 min	30 mA	✓	✓	60 min	✓	–	ELPA 041	250
			–	–	–	✓	–	ELPA 047	250

	Tipo de funcionamiento	Número de canales	Entrada de tensión múltiple	Modelo	Página
--	------------------------	-------------------	-----------------------------	--------	--------

Teleruptor, Carril DIN

	Electromecánico	1	–	OKTO S12-230	252
		2	–	OKTO S22-230	252
	Electrónico	1	–	OKTO ES12-230	252
		1	✓	OKTO ES12-UC	252



Control de tiempo y de luz

Minutero de escalera, Carril DIN, Electrónico



Descripción

Características comunes

- Minutero de escalera electrónico
- Interruptor para encendido permanente
- Mismo cableado que el ELPA 8
- Elevada precisión
- Entrada de pulsador con protección contra sobrecarga electrónica
- Identificación automática de 3 ó 4 cables (4 cables con conexión para la iluminación básica, 3 cables ya no se permite en instalaciones nuevas)

ELPA 1

- Conmutación en paso por cero para la protección de los relés y para conmutar altas potencias de iluminación
- Aparato multifuncional con 10 funciones seleccionables y regulable en el panel frontal

- Entrada multitensión adicional separada galvánicamente para CA/CC 8...240 V, p. ej. para interfonos
- Preaviso de desconexión (parpadeo doble dos veces) según DIN 18015-2 para evitar el apagado total repentino
- Función de larga duración activable mediante la pulsación larga del pulsador
- Inmediatamente reconectable (Minutero de escalera) o desconectable anticipadamente (Función de telerruptor con retardo de retorno)
- Función de telerruptor

ELPA 6 plus

- Conmutación en paso por cero para la protección de los relés y para conmutar altas potencias de iluminación
- Aparato multifuncional con 10 funciones seleccionables y regulable en el panel frontal

- Preaviso de desconexión (parpadeo dos veces) para LEDs
- Función de larga duración activable mediante la pulsación larga del pulsador
- Inmediatamente reconectable (Minutero de escalera) o desconectable anticipadamente (Función de telerruptor con retardo de retorno)
- Función de telerruptor

ELPA 3

- Conmutación en paso por cero para la protección de los relés y para conmutar altas potencias de iluminación
- Entrada multitensión adicional separada galvánicamente para CA/CC 8...240 V, p. ej. para interfonos
- Preaviso de desconexión (parpadeo doble dos veces) según DIN 18015-2 para evitar el apagado total repentino
- Inmediatamente rearmable

Selección de productos

Carga de lámpara incandescente	Multifunción	Entrada multitensión	Preaviso de desconexión	Conmutación por paso por cero	Modelo	Referencia
2600 W	✓	✓	✓	✓	ELPA 1	0010002
		-	✓	✓	ELPA 6 plus	0060003
	-	✓	✓	✓	ELPA 3	0030002

Control de tiempo y de luz

Minutero de escalera, Carril DIN, Electrónico

Datos técnicos

	ELPA 1	ELPA 6 plus	ELPA 3
Alimentación	230 V AC		
Frecuencia	50–60 Hz		
Consumo en espera	0,3 W		
Carga de lámpara de neón	100 mA		
Rango de regulación del tiempo	0,5–20 min		
3/4 cables	Automático		
Tipo de contacto	Interruptor		
Salida de conmutación	Con potencial (230 V)		
Carga de lámparas incand./halógenas	2600 W		
Lámpara LED < 2 W	55 W		
Lámpara LED 2-8 W	600 W		
Lámpara LED > 8 W	600 W		
Potencia de conexión	10 AX (con 230 V CA, $\cos \varphi = 0,3$), 16 A (con 230 V CA, $\cos \varphi = 1$)		
Temperatura ambiente	-25 °C ... +50 °C		
Clase de protección	II		
Grado de protección	IP 20		

Accesorios

Placa frontal para montaje en superficie

Detalles página 318

Tapa de bornas, 1 módulo DIN

Detalles página 318

Esquemas de conexiones

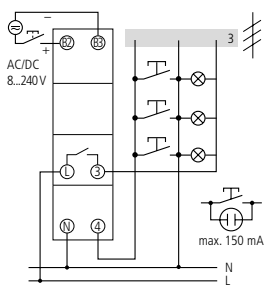

ELPA 1, ELPA 3

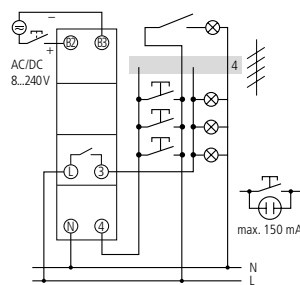

ELPA 1, ELPA 3

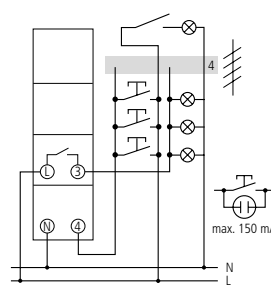

ELPA 6 plus, ELPA 7

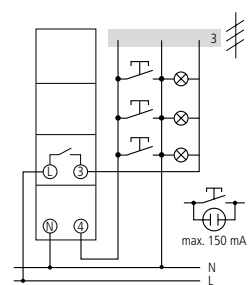

ELPA 6 plus, ELPA 7



Control de tiempo y de luz

Minutero de escalera, Carril DIN, Electromecánico



ELPA 8

ELPA 9

Descripción

Características comunes

- Minutero de escalera electromecánica
- Sin consumo de corriente en reposo
- Interruptor basculante para iluminación constante
- Elevada fiabilidad mediante accionamiento de motor sincrónico
- Sencilla regulación del tiempo y lectura directa del tiempo de retardo en una escala absoluta
- Mecánica de precisión que permite ajustar un tiempo de conexión exacto
- Muy elevada inmunidad a las interferencias

ELPA 8

- 4 cables con conexión para la iluminación básica
- Conexión de 3 cables sin iluminación básica (ya no se permite en instalaciones nuevas)
- Reconectable

ELPA 87

- 4 cables con conexión para la iluminación básica
- Conexión de 3 cables sin iluminación básica (ya no se permite en instalaciones nuevas)
- Reconectable

ELPA 9

- Sistema de conexión de 3 cables sin iluminación básica, pero sin reconexión (ya no se permite en instalaciones nuevas)
- Asignación de bornas como en ELPA 8

Selección de productos

Carga de lámpara incandescente	Rango de regulación del tiempo	Sin consumo en stand by	Preaviso de desconexión	3/4 cables	Reconectable	Modelo	Referencia
2300 W	1-7 min	✓	-	Sí	Tras 30 s	ELPA 8	0080804
						ELPA 87	0870002
				Sólo 3 cables	No	ELPA 9	0090001

Control de tiempo y de luz

Minutero de escalera, Carril DIN, Electromecánico

Datos técnicos

	ELPA 8/ELPA 87	ELPA 9
Alimentación	230 V CA	
Frecuencia	50 Hz	
Consumo en espera	0 W	
Carga de lámpara de neón	50 mA	
Rango de regulación del tiempo	1–7 min	
3/4 cables	Sí	Sólo 3 cables
Tipo de contacto	Interruptor	
Salida de conmutación	Con potencial (230 V)	
Carga de lámparas incand./halógenas	2300 W	
Lámparas fluorescentes compactas de bajo consumo	150 W	
Lámpara LED < 2 W	30 W	
Lámpara LED 2-8 W	300 W	
Lámpara LED > 8 W	300 W	
Potencia de conexión	6 AX (con 230 V CA, $\cos \varphi = 0,3$), 16 A (con 230 V CA, $\cos \varphi = 1$)	
Preaviso de desconexión	-	
Entrada multitensión	-	
Conmutación por paso por cero	-	
Símbolo de certificación	VDE	-
Temperatura ambiente	-10 °C ... +50 °C	
Clase de protección	II	
Grado de protección	IP 20	

Accesorios

Placa frontal para montaje en superficie

Detalles página 318

Tapa de bornas, 1 módulo DIN

Detalles página 318

Esquemas de conexiones

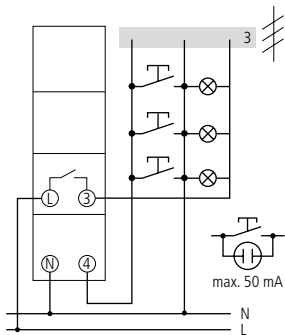

ELPA 8/ELPA 87

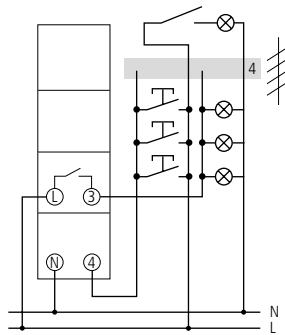

ELPA 8/ELPA 87

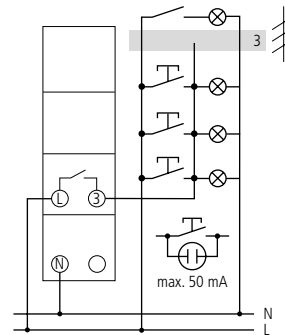

ELPA 9



Control de tiempo y de luz

Minutero de escalera, Instalación empotrada, Electrónico



ELPA 041

ELPA 047

Descripción

Características comunes

- Minutero de escalera electrónico empotrado
- Adecuado para la ampliación de instalaciones existentes y para instalaciones nuevas
- Conmutación en paso por cero para la protección de los relés y para conmutar altas potencias de iluminación
- Entrada de pulsador con protección contra sobrecarga electrónica
- Identificación automática de 3 ó 4 cables (4 cables con conexión para la iluminación básica, 3 cables ya no se permite en instalaciones nuevas)
- Elevada precisión
- Inmediatamente reconectable

ELPA 041

- Aparato multifuncional con 12 funciones seleccionables y regulables en el panel frontal
- Interruptor o pulsador conectable, por lo que se pueden utilizar interruptores ya existentes (p. ej. en caso de ampliación)
- Entrada multitenión adicional separada galvánicamente para CA/CC 8...240 V, p. ej. para interfonos
- Preaviso de desconexión (parpadeo doble dos veces) según DIN 18015-2 para evitar el apagado total repentino

- Función de larga duración de 60 minutos activable mediante la pulsación larga del pulsador
- Inmediatamente reconectable (Minutero de escalera) o desconectable anticipadamente (Telerruptor)

ELPA 047

- Pulsador conectable

Selección de productos

Carga de lámpara incandescente	Multifunción	Entrada multitenión	Preaviso de desconexión	Conmutación por paso por cero	Modelo	Referencia
1800 W	✓	✓	✓	✓	ELPA 041	0410002
	-	-	-	✓	ELPA 047	0470002

Control de tiempo y de luz

Minutero de escalera, Instalación empotrada, Electrónico

Datos técnicos

	ELPA 041	ELPA 047
Alimentación	230 V CA	
Frecuencia	50–60 Hz	
Consumo en espera	0,1 W	
Carga de lámpara de neón	30 mA	
Rango de regulación del tiempo	0,5–20 min	
3/4 cables	Automático	
Tipo de contacto	Interruptor	
Salida de conmutación	Con potencial (230 V)	
Carga de lámparas incand./halógenas	1800 W	
Lámparas fluorescentes compactas de bajo consumo	110 W	
Lámpara LED < 2 W	20 W	
Lámpara LED 2-8 W	250 W	
Lámpara LED > 8 W	250 W	
Potencia de conexión	6 AX (con 230 V CA, $\cos \phi = 0,3$), 10 A (con 230 V CA, $\cos \phi = 1$)	
Preaviso de desconexión	✓	–
Entrada multitensión	✓	–
Conmutación por paso por cero	✓	
Símbolo de certificación	VDE	
Temperatura ambiente	–25 °C ... +45 °C	
Clase de protección	II	
Grado de protección	IP 20	

Dimensiones

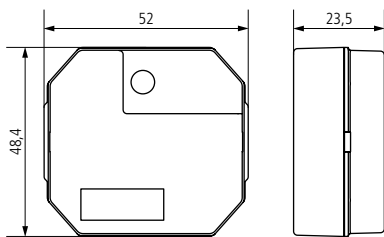

ELPA 041, ELPA 047

Esquemas de conexiones

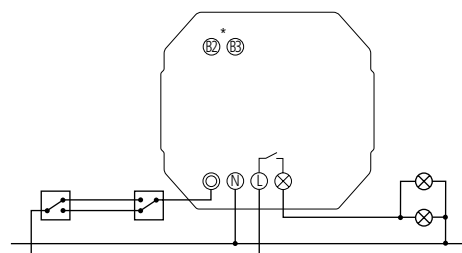

ELPA 041

* Con conmutador
(con conmutador de 3 polos, no se puede usar la entrada multitensión)



Esquemas de conexiones

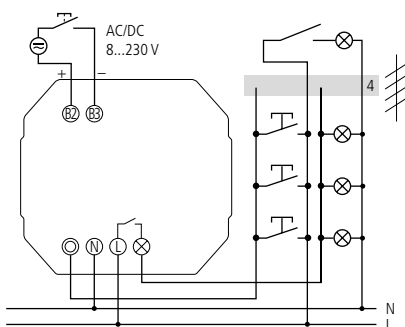

ELPA 041

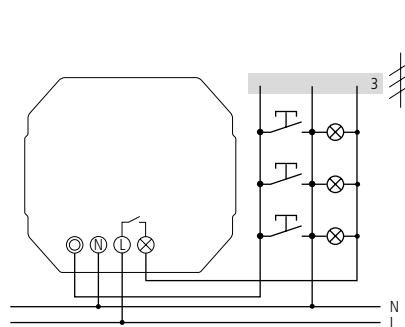

ELPA 047

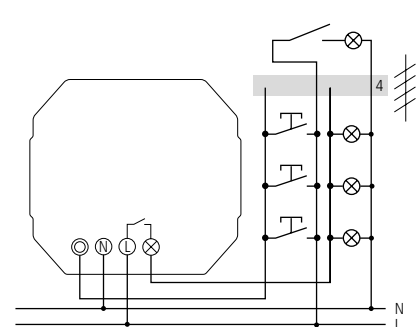

ELPA 047

Control de tiempo y de luz

Telerruptor, Instalación empotrada



Descripción

Funciones comunes OKTO S

- Telerruptor electromecánico
- Posibilidad de control de luz cómodo de un consumidor común con varios pulsadores
- Instalación eléctrica sencilla y cómoda con 2 hilos por pulsador
- Posibilidad de manejo a través de interruptor manual integrado
- Libre de potencial con baja tensión de protección (SELV)
- Carga de conmutación LED hasta 200 W
- Sin consumo de corriente de reposo

OKTO S12-230

- 1 canal/contacto (contacto de cierre)

OKTO S22-230

- 2 canales/contactos (contacto de cierre)
- Desconexión de todos los polos eléctricamente segura

Funciones comunes OKTO ES

- Telerruptor electrónico
- Posibilidad de control de luz cómodo de un consumidor común con varios pulsadores
- Funcionamiento especialmente silencioso del interruptor remoto de la instalación
- Carga de lámpara luminiscente elevada de hasta 100 mA
- Identificación automática de 3/4 conductores del interruptor de impulsos
- Ahorro de bombillas mediante conmutación en paso por cero para potencia de conmutación LED elevada (600 W)
- Bajo consumo de solo 0,3 W en reposo

OKTO ES12-230

- 1 canal/contacto (contacto de cierre)

OKTO ES12-UC

- 1 canal/contacto (contacto de cierre)
- Entrada de tensión múltiple libre de potencial (8 V a 230 V)

Selección de productos

Tipo de funcionamiento	Número de canales	Entrada de tensión múltiple	Modelo	Referencia
Electromecánico	1	-	OKTO S12-230	3120120
	2	-	OKTO S22-230	3120122
Electrónico	1	-	OKTO ES12-230	3120130
		✓	OKTO ES12-UC	3120131

Control de tiempo y de luz Telerruptor, Instalación empotrada

Datos técnicos

	OKTO S12-230	OKTO S22-230	OKTO ES12-230	OKTO ES12-230
Tensión de servicio	230 V CA			
Frecuencia	50 Hz		50-60 Hz	
Potencia en reposo	-		0,3 W	
Carga de lámpara luminiscente	3 mA		100 mA	
Tipo de contacto	Contacto de cierre			
Carga de lámpara incandescente/halógena	1800 W		2600 W	
Lámpara LED < 2 W	-		55 W	
Lámpara LED > 2 W	200 W		600 W	
Temperatura ambiente	-25 °C ... +60 °C		-25 °C ... +50 °C	
Clase de protección	II			
Grado de protección	IP 20			

Accesorios



Kit de montaje en la pared 17,5 mm
↳ N.º art.: 9070065



Kit de montaje en el cuadro frontal
↳ N.º art.: 9070001

Esquemas de conexiones

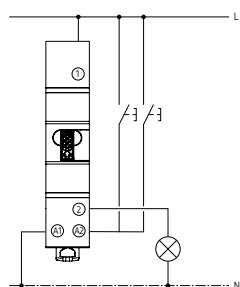

OKTO S12-230

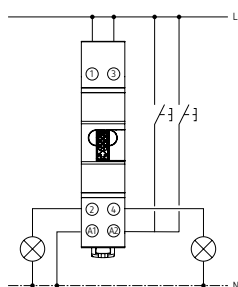

OKTO S22-230

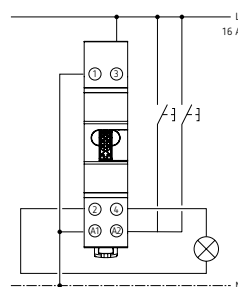

OKTO S22-230

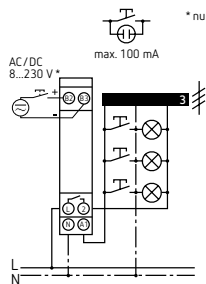



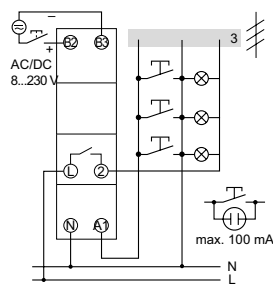
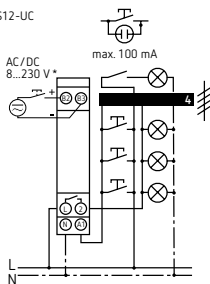



OKTO ES12-230



OKTO ES12-UC



Descripción	Modelo	Página
 Dimmer universal	DIMAX 532 plus	256
 Dimmer universal con escenas de luz y multifunción	DIMAX 534 plus	256
 Dimmer universal	DIMAX 540 plus B	258
 Dimmer universal	DIMAX 541 plus E	258
 Dimmer universal	DIMAX 542 plus S	258
 Dimmer universal Programación a través de una aplicación (App)	DIMAX 545 plus P	258



Control de tiempo y de luz

Dimmer



DIMAX 532 plus



DIMAX 534 plus

Descripción

Características comunes

- Dimmer universal para cargas C, L y R con reconocimiento automático de carga
- Luminosidad de conexión memorizable individualmente
- Velocidad mínima regulable (necesaria para lámparas de bajo consumo energético y LED)
- Entrada multitensión para, por ejemplo, telefonillo
- Consumo bajo en stand-by
- Función de memoria en caso de un fallo de corriente
- Sobrecarga electrónica automática y desconexión por sobrecorriente
- Función de conexión de atenuación
- Función CONEC permanente (función de prueba)
- Sin carga mínima necesaria
- Soft CONEC y soft DESC protegen las lámparas
- Con el booster de atenuación DMB 1 T KNX se puede ampliar el rendimiento de atenuación en 300 W

DIMAX 534 plus

- Ajuste de confort con función de despertador y de repetición (también desactivable) para, por ejemplo, la habitación de los niños
- Velocidad de atenuación regulable (en funciones automáticas)
- Manejo con uno y dos pulsadores para un manejo más sencillo
- Hasta 3 escenas de iluminación activables mediante entrada separada (se requiere un módulo de diodo para más de una escena de iluminación)
- CON/DESC central o escena de iluminación para un máximo de 10 aparatos con un pulsador posible
- Función de minuterio de escalera con función de disminución de la intensidad de la luz según DIN 18015 - 2 (reconectable, función de larga duración)
- Controlable mediante pulsador o interruptor, por ejemplo, para la combinación con detector de presencia o interruptor horario

Selección de productos

Reconocimiento de la carga	Optimizado para lámparas de bajo consumo	Escenas de luz	Multifunción	Modelo	Referencia
✓	✓	-	-	DIMAX 532 plus	5320001
		✓	✓	DIMAX 534 plus	5340001

Datos técnicos

	DIMAX 532 plus	DIMAX 534 plus
Alimentación	230 V CA	
Frecuencia	50 Hz	
Consumo en espera	0,2 W	
Carga de lámparas incand./halógenas	400 W	
Transformador electrónico (C)	300 W	
Transformador inductivo (L)	400 W	
Lámparas fluorescentes compactas de bajo consumo	Sección de fase: 400 W	
Lámpara LED	Sección de fase: 400 W	
Temperatura ambiente	-30 °C ... +50 °C	
Clase de protección	II	
Grado de protección	IP 20	

Accesorios

Placa frontal para montaje en superficie

Detalles página 302

Tapa de bornas, 1 módulo DIN

Detalles página 302

Módulo de diodos

Detalles página 311

Esquemas de conexiones

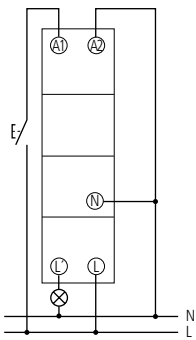

DIMAX 532 plus

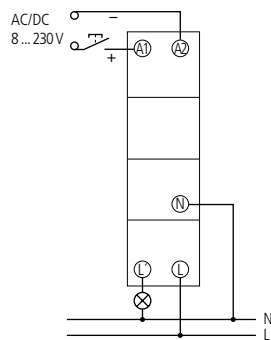

DIMAX 532 plus

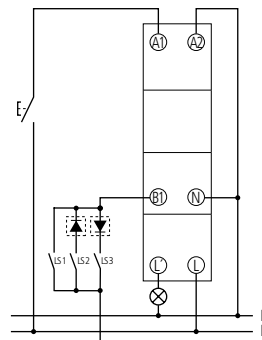

DIMAX 534 plus

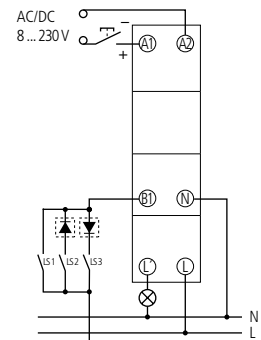

DIMAX 534 plus



Control de tiempo y de luz

Dimmer

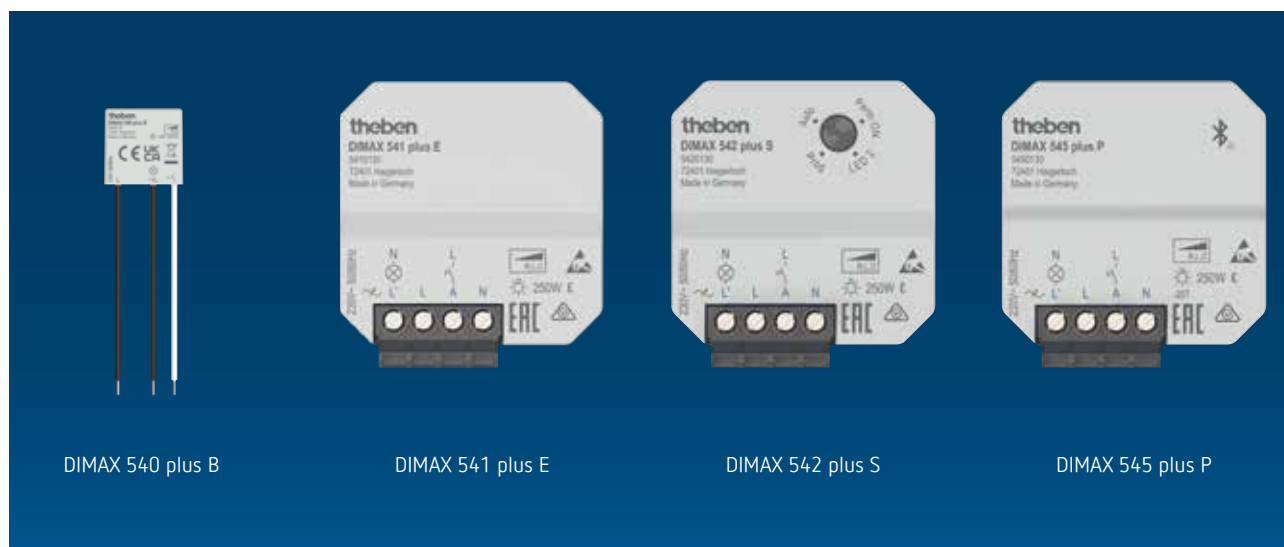

Descripción

DIMAX 540 plus B

- Atenuador para cargas R y C
- Configuración optimizada para LED y lámparas incandescentes y halógenas
- Componentes electrónicos totalmente encapsulados
- Sin necesidad de conductor neutro
- Estructura pequeña, perfecta para el reequipamiento
- Desconexión de temperatura
- Desconexión de sobrecorriente
- Fusible de cortocircuito
- Función de memoria, guarda el valor de luz ajustado por última vez y regula la luz a ese valor la próxima vez que se conecte
- Función de luminosidad mínima

DIMAX 541 plus E

- Atenuador universal para cargas R, L y C con reconocimiento automático de carga
- Manejo por pulsador
- Configuración optimizada para LED y lámparas incandescentes
- Montaje sencillo por su carcasa especialmente compacta
- Ideal para el uso con todas las lámparas atenuables de LED y con lámparas halógenas

- Función de memoria, guarda el valor de luz ajustado por última vez y regula la luz a ese valor la próxima vez que se conecte
- Cómoda función de repetición

DIMAX 542 plus S

- Atenuador universal para cargas C, L y R con reconocimiento automático de carga
- Operación por el potenciómetro de fácil acceso
- Los ajustes optimizados para los LEDs, lámparas incandescentes y lámparas de bajo consumo
- Luminosidad de conexión memorizable individualmente
- Ajuste de confort con función de despertador y de repetición para, por ejemplo, la habitación de los niños
- Hasta 2 escenas de iluminación activables

DIMAX 545 plus P

- Atenuador universal para cargas R, L y C con reconocimiento automático de carga
- Manejo mediante pulsador o aplicación a través de Bluetooth Low Energy
- Respuesta a la regulación de luz ajustable
- Función de luz de escalera ajustable
- Aplicación para Android e iOS
- Funciones de tiempo

- Funciones astronómicas
- Interrupción nocturna
- Ajuste de carga especial
- Escenas secuenciales
- Posibilidad de protección por contraseña
- Configuración optimizada para LED y lámparas incandescentes
- Luminosidad mínima configurable para LED
- Protección de sobrecalentamiento contra sobrecarga
- Montaje sencillo por su carcasa especialmente compacta
- Ideal para el uso con todas las lámparas atenuables de LED y con lámparas halógenas
- Cómoda función de repetición
- Función de memoria, guarda el valor de luz ajustado por última vez y regula la luz a ese valor la próxima vez que se conecte
- Protección contra cortocircuito
- Conexión y desconexión „suave“ que prolonga la vida útil de la lámpara

Selección de productos

Modelo	Referencia
DIMAX 540 plus B	5400130
DIMAX 541 plus E	5410130
DIMAX 542 plus S	5420130
DIMAX 545 plus P	5450130

Datos técnicos

	DIAMX 540 plus B	DIMAX 541 plus E/DIMAX 542 plus S/DIMAX 545 plus P
Alimentación	230 V AC	
Frecuencia	50-60 Hz	
Consumo en espera	0,34 W	0,15 W
Carga de lámparas incand./halógenas	150 W	250 W
Transformador electrónico (C)	-	250 W
Lámpara LED	Sección de fase: 150 W	Sección de fase: 250 W
Temperatura ambiente	-10 °C ... +45 °C	-25 °C ... +45 °C

Accesorios



Módulo de diodos
Detalles página 311

Dimensiones

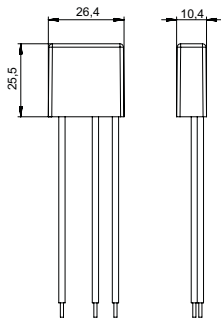

DIMAX 540 plus B

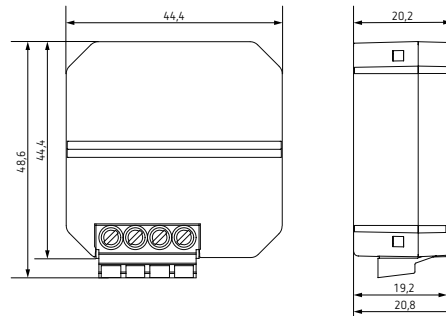

DIMAX 541 plus E, DIMAX 542 plus S, DIMAX 545 plus P

Esquemas de conexiones

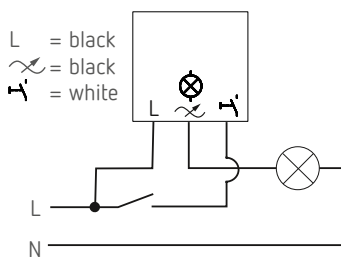

DIMAX 540 plus B

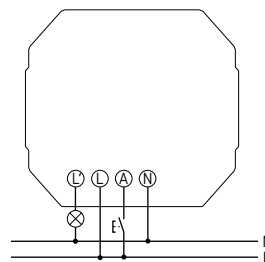

DIMAX 541 plus E, DIMAX 542 plus S, DIMAX 545 plus P

LUNA top3 – Regulación en función de la luz Ahora también por aplicación de teléfono inteligente



Los nuevos interruptores crepusculares digitales LUNA top3 de Theben marcan un hito en funcionalidad, programabilidad y eficiencia energética. Los programas crepusculares pueden controlarse fácilmente con una aplicación y transmitirse al interruptor crepuscular mediante Bluetooth Low Energy. Con la nueva conmutación en paso por cero, puede controlar con seguridad las altas corrientes de conexión de los LED. El top3 tiene una potencia de LED 5 veces superior a top2 (máximo 600 vatios, 800 amperios / 200 μ s). Los detalles técnicos se describen a partir de la página 264.

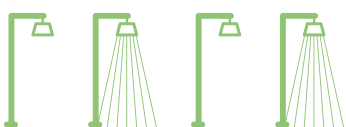

Práctico, seguro y de bajo mantenimiento: Conmutación y bloqueo de canales

El nuevo interruptor crepuscular de 2 canales LUNA 122 top3 cuenta ahora con una conmutación y un bloqueo de canales. La conmutación de canales permite activar una iluminación básica y ahorrar energía al mismo tiempo. En la iluminación de calle, p. ej., esto no solo desgasta las bombillas por igual, sino que prolonga la vida útil y los intervalos de mantenimiento de las luces. El bloqueo de canales impide utilizar un canal para órdenes contradictorias que podrían provocar daños en los equipos consumidores, p. ej., avance y retroceso en motores.



Programas especiales con funciones anuales

Los nuevos interruptores crepusculares LUNA 121 top3 y LUNA 122 top3 cuentan con un pequeño programa anual y permiten programar eventos puntuales y recurrentes (p. ej., festivos preprogramados, que solo tendrán que seleccionarse).









Máxima seguridad contra manipulaciones

Los programas de temporizador se pueden transmitir de la aplicación al reloj cuando hay un OBELISK top3 Bluetooth insertado en el reloj. De esta manera, nadie podrá acceder a su dispositivo y se garantiza la máxima protección contra manipulaciones. Un factor fundamental, sobre todo, en aparatos instalados en espacios públicos.

Control de tiempo y de luz

Interruptor crepuscular

	Número de canales	Rango de regulación de la luminosidad	Retardo de conexión	Retraso de conexión / desconexión separado	Entradas externas	Interfaz de ordenador	Programa	Tipo de conexión	Modelo	Página
Analógico, Carril DIN										
	1	2-2000 lx	20 s	-	-	-	-	Bornas de tornillos	LUNA 108 plus	262
		2-50000 lx	0-20 min	-	-	-	-	Bornas rápidas	LUNA 110 plus	262
Digital, Carril DIN										
	1	1-99000 lx	0-59 min	✓	1	✓	-	Bornas rápidas	LUNA 111 top3	264
	2	1-99000 lx	0-59 min	✓	2	✓	-	Bornas rápidas	LUNA 112 top3	264
	1	1-99000 lx	0-59 min	✓	1	✓	Programa semanal	Bornas rápidas	LUNA 121 top3 RC	266
	2	1-99000 lx	0-59 min	✓	2	✓	Programa semanal	Bornas rápidas	LUNA 122 top3 RC	266
Analógico, Montaje en pared o fijación en poste										
	1	2-200 lx	20 s	-	-	-	-	Bornas de tornillos	LUNA 126 star E	268
			2-100 s	-	-	-	-	Bornas de tornillos	LUNA 127 star S	268



Control de tiempo y de luz

Interruptor crepuscular, Analógico, Carril DIN



LUNA 108 plus

LUNA 110 plus

Descripción

Características comunes

- Interruptor crepuscular analógico
- Sensor de luz incluido
- Indicación del estado del canal y de conexión
- Ajuste del umbral de conmutación de la luminosidad progresivo

LUNA 108 plus

- Retardo de conexión y desconexión fijo

LUNA 110 plus

- Retardo de conexión y desconexión configurable
- Bornas rápidas
- Área de luminosidad ampliada y tiempo de retardo ajustable
- Cinco áreas de luminosidad configurables para facilitar el ajuste del valor Lux

- Conmutación en paso por cero para la protección de los relés y para conmutar altas potencias de iluminación (no disponible en productos 24 V)
- Función de DESCONEJÓN permanente y CONEXIÓN permanente configurable en el potenciómetro
- Función de prueba

Selección de productos

Rango de regulación de la luminosidad	Retardo de conexión	Tipo de conexión	Alimentación	Sensor (incluido)	Grado de protección	Modelo	Referencia
2–2000 lx	20 s	Bornas de tornillos	230 V CA	Empotrado	IP 20	LUNA 108 plus EL	1080900
				Montaje en superficie	IP 20	LUNA 108 plus AL	1080910
2–50000 lx	0–20 min	Bornas rápidas	220–240 V CA	Montaje en superficie	IP 20, sensor IP 55	LUNA 110 plus EL	1100900
				Empotrado	IP 20, sensor IP 65	LUNA 110 plus AL	1100910

Control de tiempo y de luz

Interruptor crepuscular, Analógico, Carril DIN

Datos técnicos

	LUNA 108 plus	LUNA 110 plus
Alimentación	230 V CA	110–230 V CA
Frecuencia	50–60 Hz	
Consumo en espera	0,3 W	0,4 W
Rango de regulación de la luminosidad	2–2000 lx	2–50000 lx
Retardo de conexión	20 s	0–20 min
Tipo de contacto	Contacto inversor	Conmutador
Salida de conmutación	Libre de potencial	Libre de potencial, no para SELV
Anchura	1 módulo	2 módulos
Potencia de conexión	16 A (con 250 V CA, $\cos \varphi = 1$), 10 AX (Carga de lámpara fluorescente)	16 A (con 250 V CA, $\cos \varphi = 1$), 16 AX (Carga de lámpara fluorescente)
Potencia de conexión mín.	–	< 10 mA
Carga de lámpara incandescente	2600 W	2600 W
Lámpara LED < 2 W	30 W	50 W
Lámpara LED 2-8 W	350 W	600 W
Lámpara LED > 8 W	350 W	600 W
Temperatura ambiente	-30 °C ... +55 °C	-25 °C ... +55 °C
Clase de protección	II, Sensor III	
Longitud de cable máx. hasta el sensor	25 m	100 m

Accesorios

Placa frontal para montaje en superficie

Detalles página 302

Tapa de bornas, 2 módulos DIN

Detalles página 302

Tapa de bornas, 1 módulo DIN

Detalles página 302

Captador empotrado

Detalles página 308

Captador de superficie

Detalles página 308

Esquemas de conexiones

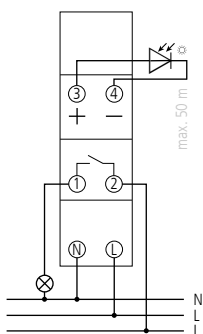

LUNA 108 plus

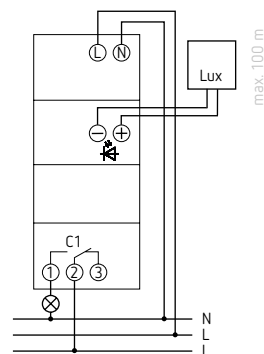

LUNA 110 plus



Control de tiempo y de luz

Interruptor crepuscular, Digital, Carril DIN

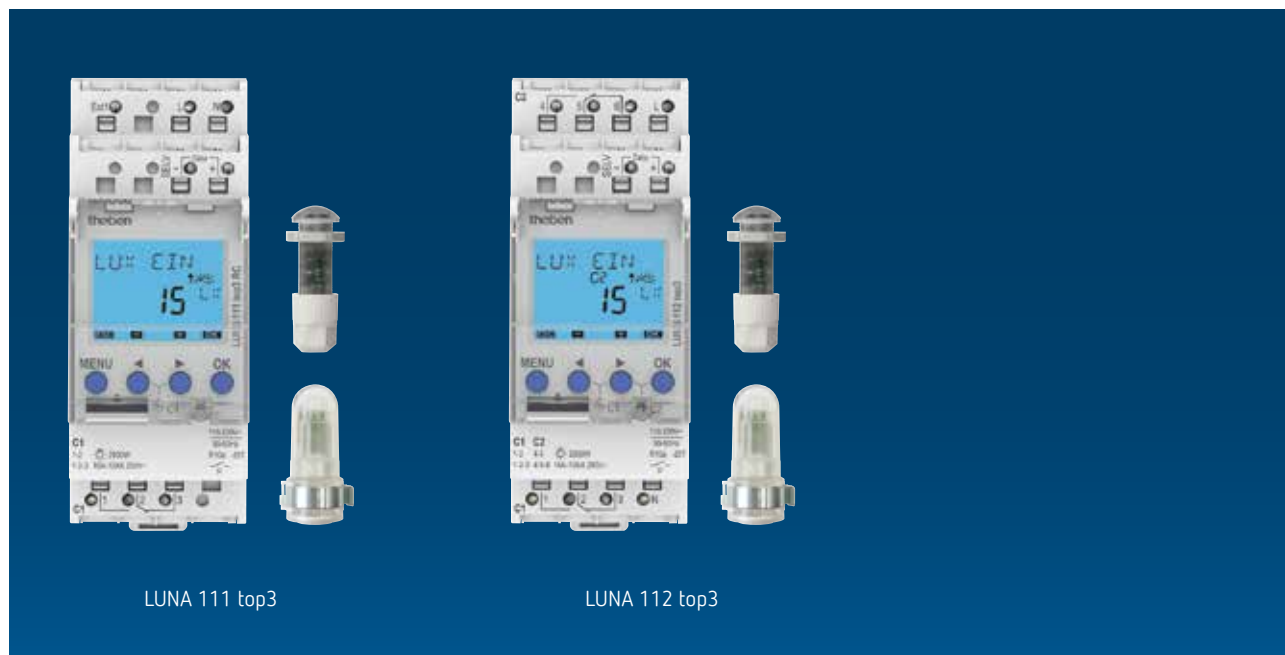

LUNA 111 top3

LUNA 112 top3

Descripción

Funciones comunes

- Interruptor crepuscular/regulador de luz
- Sensor de luz externo incluido
- Es posible la programación de la aplicación
- Transmisión segura mediante Bluetooth Low Energy OBELISK top3 opcional
- Máxima protección contra manipulaciones, los programas solo se pueden transmitir desde la aplicación cuando el Bluetooth OBELISK top3 está enchufado
- Luminosidad de conmutación regulable de forma digital
- Retardo de conexión y desconexión configurable
- La luminosidad y el retardo de conmutación se pueden configurar por separado para la conexión y la desconexión
- Indicación del estado del canal y de conexión, así como del valor lux actual, en la pantalla
- Bornes de resorte DuoFix
- Conmutación en paso por cero para la conmutación segura del relé y cargas de lámpara elevadas
- Hasta 4 sensores conectables
- Hasta 10 aparatos conectables a un sensor digital
- Interfaz para la tarjeta de memoria OBELISK top2 (programación de PC)
- Área de luminosidad ampliada
- Conmutación permanente ON/OFF
- Función de prueba
- Preselección de conexión
- Iluminación de pantalla
- Codificación PIN
- Contador de horas de servicio

LUNA 111 top3

- 1 canal
- Entrada externa

LUNA 112 top3

- 2 canales

Selección de productos

Número de canales	Entradas externas	Retardo de conexión/ desconexión	Sensor (incluido)	Tipo de protección	Modelo	Referencia
1	1	0-59 min	Sensor de luz de superficie	IP 20, sensor IP 55	LUNA 111 top3 AL	1110130
			Sensor de luz empotrado	IP 20, sensor IP 66 (parte frontal), a prueba de balonazos IP 40 (parte trasera)	LUNA 111 top3 EL	1110230
2	-	0-59 min	Sensor de luz de superficie	IP 20, sensor IP 55	LUNA 112 top3 AL	1120130
			Sensor de luz empotrado	IP 20, sensor IP 66 (parte frontal), a prueba de balonazos IP 40 (parte trasera)	LUNA 112 top3 EL	1120230

Control de tiempo y de luz

Interruptor crepuscular, Digital, Carril DIN

Datos técnicos

	LUNA 111 top3	LUNA 112 top3
Tensión de servicio	110–230 V CA	
Frecuencia	50–60 Hz	
Potencia en reposo	0,8 W	
Margen de regulación de la luminosidad	1–99000 lx	
Retardo de conexión/desconexión	0–59 min	
Tipo de contacto	Contacto inversor	
Anchura	2 TE	
Potencia de conmutación	16 A (con 250 V CA, $\cos \varphi = 1$), 10 A (con 250 V CA, $\cos \varphi = 0,6$)	
Carga de lámpara incandescente/halógena	2600 W	
Lámpara LED < 2 W (típ.)	50 W	
Lámpara LED > 2 W (típ.)	600 W	
Lámparas fluorescentes sin compensar	2600 W	
Lámparas fluorescentes compensadas en paralelo	130 μ F	
Temperatura ambiente	–25 °C ... +55 °C	
Clase de protección	II, sensor III	
Longitud de cable máx. hasta el sensor	100 m	

Accesorios



OBELISK top3 Bluetooth

↳ N.º art.: 9070130
 Detalles en la página 302



Tarjeta de memoria OBELISK top2

↳ N.º art.: 9070404
 Detalles en la página 302



Kit de montaje en el cuadro frontal

↳ N.º art.: 9070001
 Detalles en la página 302

Sensor de luz de superficie

Detalles en la página 308

Sensor de luz empotrado

Detalles en la página 308

Kit de montaje en la pared 35 mm

Detalles en la página 302

Set para PC OBELISK top2/3

Detalles en la página 303

Ejemplo de conexión

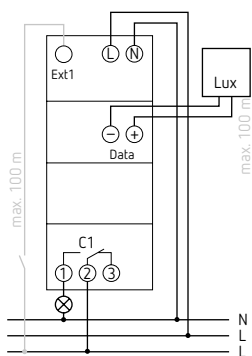

LUNA 111 top3

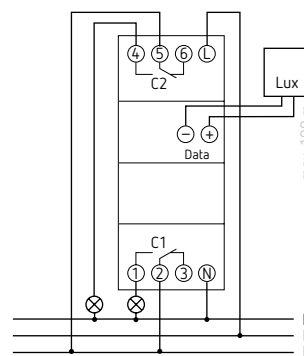

LUNA 112 top3

Control de tiempo y de luz

Interruptor crepuscular, Digital, Carril DIN



LUNA 121 top3

LUNA 122 top3

Descripción

Funciones comunes

- Interruptor crepuscular/regulador de luz con reloj programador integrado con programa semanal
- Sensor de luz externo incluido
- Posibilidad de sincronización de tiempo conectando una antena externa, p. ej., una antena top2/3 RC-DCF o una antena top2/3 GPS
- 3 programas especiales (programa anual pequeño)
- 84 posiciones de memoria
- Es posible la programación de la aplicación
- Transmisión segura mediante Bluetooth Low Energy OBELISK top3 opcional
- Máxima protección contra manipulaciones, los programas solo se pueden transmitir desde la aplicación cuando el Bluetooth OBELISK top3 está enchufado
- Luminosidad de conmutación regulable de forma digital
- Retardo de conexión y desconexión configurable
- La luminosidad y el retardo de conmutación se pueden configurar por separado para la conexión y la desconexión
- Indicación del estado del canal y de conexión, así como del valor lux actual, en la pantalla
- Bornes de resorte DuoFix
- Conmutación en paso por cero para la conmutación segura del relé y cargas de lámpara elevadas
- Hasta 4 sensores conectables
- Hasta 10 aparatos conectables a un sensor digital
- Interfaz para la tarjeta de memoria OBELISK top2 (programación de PC)
- Área de luminosidad ampliada
- Conmutación permanente ON/OFF
- Función de prueba
- Preselección de conexión
- Iluminación de pantalla
- Codificación PIN
- Contador de horas de servicio

LUNA 121 top3 RC

- 1 canal
- Entrada externa

LUNA 122 top3 RC

- 2 canales
- Conmutación de canal y bloqueo de canal permitidos

Selección de productos

Número de canales	Entradas externas	Retardo de conexión/ desconexión	Sensor (incluido)	Tipo de protección	Modelo	Referencia
1	1	0-59 min	Sensor de luz de superficie	IP 20, sensor IP 55	LUNA 121 top3 RC AL	1210130
			Sensor de luz empotrado	IP 20, sensor IP 66 (parte frontal), a prueba de balonazos IP 40 (parte trasera)	LUNA 121 top3 RC EL	1210230
2	-	0-59 min	Sensor de luz de superficie	IP 20, sensor IP 55	LUNA 122 top3 RC AL	1220130
			Sensor de luz empotrado	IP 20, sensor IP 66 (parte frontal), a prueba de balonazos IP 40 (parte trasera)	LUNA 122 top3 RC EL	1220230

Control de tiempo y de luz

Interruptor crepuscular, Digital, Carril DIN

Datos técnicos

	LUNA 121 top3	LUNA 122 top3
Tensión de servicio	110–230 V CA	
Frecuencia	50–60 Hz	
Potencia en reposo	0,8 W	
Margen de regulación de la luminosidad	1–99000 lx	
Retardo de conexión/desconexión	0–59 min	
Tipo de contacto	Contacto inversor	
Anchura	2 TE	
Potencia de conmutación	16 A (con 250 V CA, $\cos \varphi = 1$), 10 A (con 250 V CA, $\cos \varphi = 0,6$)	
Carga de lámpara incandescente/halógena	2600 W	
Lámpara LED < 2 W (típ.)	50 W	
Lámpara LED > 2 W (típ.)	600 W	
Lámparas fluorescentes sin compensar	2600 W	
Lámparas fluorescentes compensadas en paralelo	130 μ F	
Temperatura ambiente	–25 °C ... +55 °C	
Clase de protección	II, sensor III	
Longitud de cable máx. hasta el sensor	100 m	

Accesorios



OBELISK top3 Bluetooth

↳ N.º art.: 9070130
 Detalles en la página 302



Tarjeta de memoria OBELISK top2

↳ N.º art.: 9070404
 Detalles en la página 302



Antena RC-DCF

↳ N.º art.: 9070410
 Detalles en la página 303

Kit de montaje en el cuadro frontal

Detalles en la página 302

Sensor de luz de superficie

Detalles en la página 308

Sensor de luz empotrado

Detalles en la página 308

Kit de montaje en la pared 35 mm

Detalles en la página 302

Set para PC OBELISK top2/3

Detalles en la página 303

Antena RC-GNSS

Detalles en la página 303

Antena RC-GNSS R

Detalles en la página 303

Ejemplo de conexión

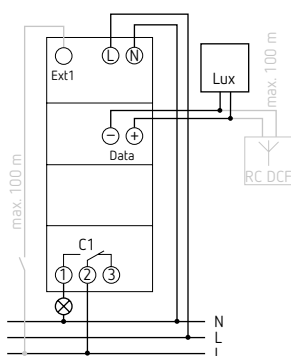

LUNA 121 top3

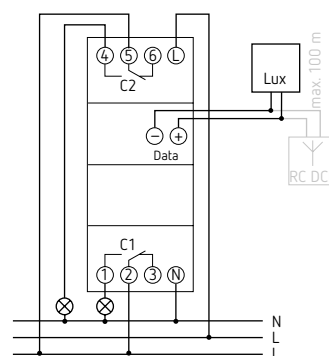

LUNA 122 top3



Control de tiempo y de luz

Interruptor crepuscular, Montaje en pared o fijación en poste



LUNA 126 star E



LUNA 127 star S

Descripción

Funciones comunes

- Interruptor crepuscular con sensor de luz integrado
- Posibilidad de pasar el cable por detrás y por debajo
- Tornillos fijos
- Amplio compartimento para bornes
- Posibilidad de ajustar el valor de luminosidad desde el exterior sin tener que abrir el aparato

- Amplio ángulo de incidencia de luz (aprox. 180 grados)
- Luminosidad de conmutación de regulación progresiva

LUNA 126 star E

- Retardo de conexión y desconexión fijo
- Placa adaptadora LUNASTAR incluida
- Luminosidad de conmutación de regulación progresiva

LUNA 127 star S

- Retardo de conexión y desconexión configurable
- Función de prueba
- Función de programación
- Función de temporizador (de 1 hora)
- Rango de luminosidad conmutable: 2-100/100-2000 lux

Selección de productos

Margen de regulación de la luminosidad	Retardo de conexión/ desconexión	Potencia de conexión a 230 V CA	Programa de tiempo	Modelo	Referencia
2-200 lx	20 s/80 s	16 (10) A AX	-	LUNA 126 star E	1260901
2-2000 lx	2-100 s	16 (10) A AX	-	LUNA 127 star S	1270900

Control de tiempo y de luz

Interruptor crepuscular, Montaje en pared o fijación en poste

Datos técnicos

	LUNA 126 star E	LUNA 127 star S
Tensión de servicio	230 V CA	
Frecuencia	50–60 Hz	
Potencia en reposo	0,6 W	
Margen de regulación de la luminosidad	2–200 lx	2–2000 lx
Retardo de conexión	20 s	2–100 s
Retardo de desconexión	80 s	2–100 s
Tipo de contacto	Contacto de cierre	
Salida de conmutación	Con potencial (230 V)	
Potencia de conmutación	16 A (a 230 V CA, $\cos \varphi = 1$), 10 AX (a 230 V CA, $\cos \varphi = 0,3$)	
Carga de lámpara incandescente/halógena	2300 W	
Lámpara LED < 2 W (típ.)	30 W	50 W
Lámpara LED > 2 W (típ.)	350 W	600 W
Temperatura ambiente	–35 °C ... +55 °C	
Tipo de protección	IP 56	
Clase de protección	II	

Planos acotados

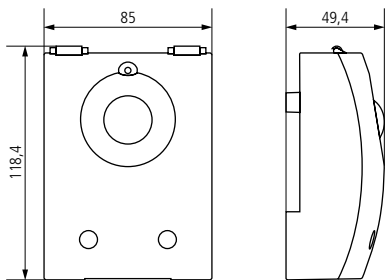

Accesorios



Placa adaptadora LUNA star
↳ N.º art.: 9070486
Detalles en la página 309



Fijación para poste S
↳ N.º art.: 9070928
Detalles en la página 311



Adaptador LUNA star Fijación en poste
↳ N.º art.: 9070793
Detalles en la página 311

Ejemplos de conexión

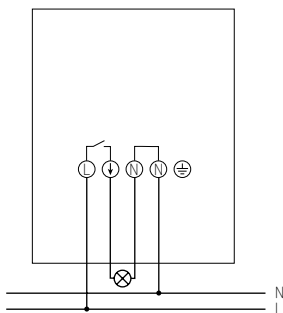

LUNA 126 star E, LUNA 127 star S



Cronotermostato RAMSES 814 BLE UP

Regulación cómoda por aplicación de teléfono inteligente



El nuevo cronotermostato RAMSES 814 BLE UP de Theben es el primer cronotermostato invisible (calefacción o refrigeración). Desaparece completamente en la caja de montaje empotrado, debajo del embellecedor o de la tapa de la caja.

Se trata de un cronotermostato controlable y programable por aplicación que resulta muy fácil de manejar, por lo que también permite una rápida adaptación a distintas guías de usuario. Entre la aplicación y el RAMSES 814 BLE UP, se establece una conexión directa Bluetooth Low Energy (BLE). El dispositivo destaca por un consumo de potencia mínimo y una alta precisión de detección y regulación de temperatura. No se necesitan componentes adicionales para su funcionamiento, por lo que también resulta atractivo desde el punto de vista económico.



**Cómodo
manejo**

El manejo con pequeños botones y una pantalla sencilla son cosa del pasado. El RAMSES 814 BLE UP se maneja cómodamente desde teléfonos inteligentes y tabletas con una pantalla táctil a color de alta resolución.



**Alta seguridad con-
tra manipulaciones**











El RAMSES 814 BLE UP funciona con una conexión Bluetooth local doméstica. No necesita la nube ni pasarelas o rúteres adicionales. Esto ofrece una gran ventaja en cuanto a la protección contra manipulaciones.



**Instalación
sencilla**

A diferencia de otros termostatos inteligentes, el RAMSES 814 BLE UP no necesita componentes adicionales (pasarelas, actuadores de conmutación, etc.). Instale el RAMSES 814 BLE UP de forma tradicional, como los cronotermostatos convencionales: rápido, sencillo y sin complicaciones. Y lo mejor de todo: con RAMSES 814 BLE UP, no tendrá datos en la nube.



Programa	App	Alimentación	Tipo de contacto	Modelo	Página	
Digital 230 V						
	Programa semanal	✓	230 V AC	Interruptor	RAMSES 812 top3/812 top3 16A	272
	Programa semanal	✓	230 V AC	Interruptor	RAMSES 812 BLE	280
	Programa semanal	✓	230 V AC	Interruptor	RAMSES 814 BLE UP	278
	Programa semanal	✓	230 V AC	Interruptor	RAMSES 816 BLE	281
	Programa semanal	–	230 V AC	Interruptor	RAMSES 366/1 top2	282
Digital, versión a pilas						
	Programa semanal	✓	2 pilas mignon AA (LR 06)	Interruptor	RAMSES 811 top3	272
	Programa semanal	✓	2 pilas mignon AA (LR 06)	Conmutador/Interruptor	RAMSES 813 top3 Set A/Set 1	274
OpenTherm						
	Programa semanal	✓	OT-Bus	–	RAMSES 850 top3 OT	276
	Programa semanal	✓	OT-Bus	–	RAMSES 850 BLE OT	283
Analógico, versión a pilas						
	Programa diario	–	2 pilas mignon AA (LR 06)	Conmutador	RAMSES 784 S	284
	Programa semanal/diario	–	2 pilas mignon AA (LR 06)	Conmutador	RAMSES 784	284
Analógico 230 V						
	Programa diario	–	230 V AC	Conmutador	RAMSES 722 S	286
	Programa semanal/diario	–	230 V AC	Conmutador	RAMSES 722	286
	Programa semanal/diario	–	230 V AC	Conmutador	RAMSES 782	286
	Programa diario	–	230 V AC	Conmutador	RAMSES 721	286
	Programa semanal/diario	–	230 V AC	Conmutador	RAMSES 725	286



Climatización

Cronotermostatos, Digital

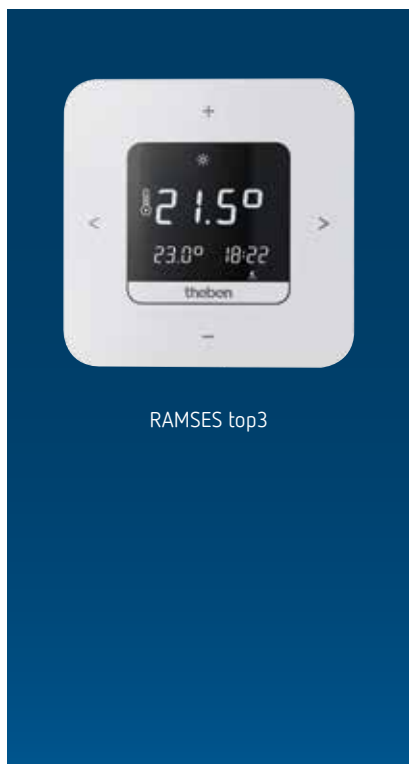

RAMSES top3

Descripción

Funciones comunes

- Cronotermostato digital para la supervisión en función del tiempo y regulación de la temperatura ambiente
- Manejo en el aparato o a través de la aplicación
- Conexión directa Bluetooth de Baja Energía (BLE) entre la aplicación y el cronotermostato, sin comunicación por internet
- Cómoda configuración por medio de la aplicación de manejo intuitivo del teléfono inteligente o la tableta
- Mayor confort de manejo
- 3 programas semanales programables de forma individual, así como función Confort, Eco y reducido
- Apropiado para la regulación de la temperatura ambiente con ahorro de energía en viviendas unifamiliares, pisos, etc.
- Iluminación de pantalla al pulsar una tecla
- Entrada externa para la conexión flexible opcional de sensor de temperatura ambiente exterior, sensor de suelo, detector de movimiento o contacto de teléfono

- Algoritmos de regulación inteligentes (regulador de la duración del pulso, regulador de histéresis)
- Es idóneo, por ejemplo, para los calentadores On/Off, regulación de zonas y cada sala, calefacciones eléctricas

RAMSES 811 top3

- Versión con alimentación a pilas (también para el reequipamiento con conexión de 2 hilos)
- Montaje en caja empotrada

RAMSES 812 top3

- Versión de alimentación eléctrica
- Posibilidad de instalar en caja de montaje empotrada o montaje sobre pared

RAMSES 812 top3 16A

- Versión de alimentación eléctrica
- Montaje en caja empotrada
- Alta potencia de conmutación (16 A)

Selección de productos

Programa	Alimentación	Potencia de conexión a 250 V CA	Modelo	Referencia
Programa semanal	Pila	10 A	RAMSES 811 top3	8119200
	230 V CA	10 A	RAMSES 812 top3	8120200
	230 V CA	16 A	RAMSES 812 top3 16 A	8120210

Datos técnicos

	RAMSES 811 top3	RAMSES 812 top3	RAMSES 812 top3 16A
Alimentación	2 pilas mignon AA	230-240 V CA	
Frecuencia	-	50 Hz	
Tipo de contacto	Contacto de cierre		
Potencia de conmutación	10 A (a 250 V CA, cos φ = 1)	16 A (a 250 V CA, cos φ = 1)	
Margen de regulación de la temperatura	+2 °C ... +30 °C		
Programa	Programa semanal, programa del día, programa de vacaciones, 3 programas básicos		
Número de posiciones de memoria	42		
Tipos de regulación	Modulación por ancho de impulsos, regulador de histéresis		
Período de regulación	Regulador de duración de impulsos: 5 - 30 min Regulador de histéresis: -		
Ámbito de retención de la regulación	Regulador de duración de impulsos: 0,2 - 5 K Regulador de histéresis: 0,2 - 1,0 K		
Salida de conmutación	Sin potencial, no para SELV		
Precisión de marcha a 25 °C	≤ ± 1 s/día (cuarzo)		
Reserva de marcha	10 minutos	4 horas	
Potencia en reposo	< 0,2 W		
Tipo de protección	IP 40		
Clase de protección	II según EN 60 730-1		
Temperatura ambiente	0 °C ... +50 °C		

Dimensiones

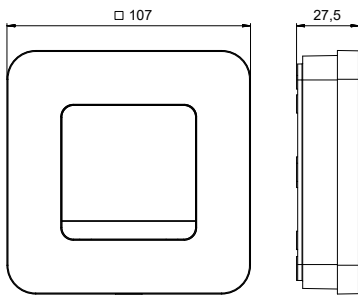

Accesorios



Actuador ALPHA 5 230 V
↳ Referencia: 9070441
Detalles en la página 309



Actuador ALPHA 5 24 V
↳ Referencia: 9070442
Detalles en la página 309



Sensor de suelo
↳ Referencia: 9070321
Detalles en la página 310



Sensor de temp. RAMSES IP65
↳ Referencia: 9070459
Detalles en la página 310

Esquemas de conexiones

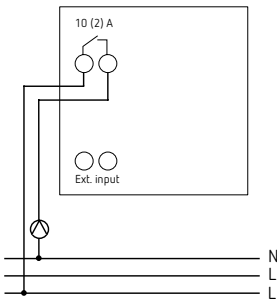

RAMSES 811 top3

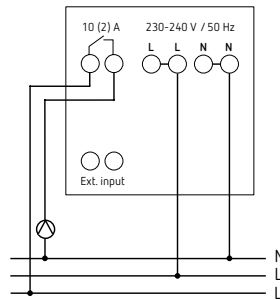

RAMSES 812 top3

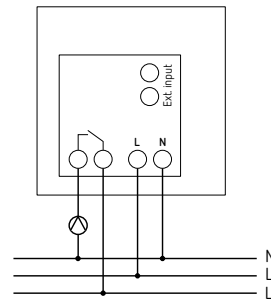

RAMSES 812 top3 16A

Manejo sencillo por aplicación



- Programación intuitiva sin conocimientos previos, así como control de dispositivos en la pantalla de alta resolución de su teléfono inteligente
- Máxima protección contra manipulaciones y óptima protección de datos mediante conexión Bluetooth Low Energy local. Sin conexión a Internet ni almacenamiento de datos en la nube, acceso remoto o geovallas



Climatización

Cronotermostatos, Digital



RAMSES 813 top3 HF Set A

RAMSES 813 top3 HF Set 1

Descripción

Funciones comunes

- Sistema controlado por radio para la regulación de la temperatura ambiente
- Sistema compuesto por un cronotermostato digital y un receptor
- Versión de alimentación a pilas (también para el reequipamiento con conexión de 2 hilos)
- Montaje del cronotermostato en caja de montaje empotrado, sobre pared o con soporte
- Manejo en el aparato o a través de la aplicación
- Conexión directa Bluetooth de Baja Energía (BLE) entre la aplicación y el cronotermostato, sin comunicación por internet
- Cómoda configuración por medio de la aplicación de manejo intuitivo del teléfono inteligente o la tableta
- Mayor confort de manejo
- 3 programas semanales programables de forma individual, así como función Confort, Eco y reducido
- Apropiado para la regulación de la temperatura ambiente con ahorro de energía en viviendas unifamiliares, pisos, etc.
- Iluminación de pantalla al pulsar una tecla
- Entrada externa para la conexión flexible opcional de sensor de temperatura ambiente exterior, sensor de suelo, detector de movimiento o contacto de teléfono
- Algoritmos de regulación inteligentes (regulador de la duración del pulso, regulador de histéresis)
- Es idóneo, por ejemplo, para los calentadores On/Off, regulación de zonas y cada sala, calefacciones eléctricas

RAMSES 813 top3 HF Set A

- Compuesto por un RAMSES 813 top3 HF y un receptor REC 11 con un contacto de cierre 16(2) A/250 V CA, para la fijación en la pared

RAMSES 813 top3 HF Set 1

- Compuesto por un RAMSES 813 top3 HF y un receptor REC 1 (aparato de instalación en serie 5 TE) con un contacto inversor 6(2) A/250 V CA

Selección de productos

Tipo de conexión	Programa	Potencia de conexión a 250 V CA	Receptor	Modelo	Referencia
Radio	Programa semanal	16 (2) A	REC 11- Montaje sobre pared	RAMSES 813 top3 HF Set A	8139203
	Programa semanal	6 (1) A	REC 1- Carril DIN	RAMSES 813 top3 HF Set 1	8139201

Datos técnicos

	RAMSES 813 top3 HF Set A	RAMSES 813 top3 HF Set 1
Alimentación	2 pilas mignon AA	
Tipo de contacto	Contacto de cierre	Contacto inversor
Potencia de conmutación	16 A (a 250 V CA, $\cos \varphi = 1$)	6 A (a 250 V CA, $\cos \varphi = 1$)
Margen de regulación de la temperatura	+2 °C ... +30 °C	
Programa	Programa semanal, programa del día, programa de vacaciones, 3 programas básicos	
Número de posiciones de memoria	42	

	RAMSES 813 top3 HF Set A	RAMSES 813 top3 HF Set 1
Tipos de regulación	Modulación por ancho de impulsos, regulador de histéresis	
Período de regulación	Regulador de duración de impulsos: 5 - 30 min Regulador de histéresis: -	
Ámbito de retención de la regulación	Regulador de duración de impulsos: 0,2 - 5 K Regulador de histéresis: 0,2 - 1,0 K	
Salida de conmutación	Sin potencial, no para SELV	Sin potencial
Precisión de marcha a 25 °C	$\leq \pm 1$ s/día (cuarzo)	
Reserva de marcha	10 minutos	
Potencia en reposo	< 1 W	
Tipo de protección	IP 40	
Clase de protección	II según EN 60 730-1	
Temperatura ambiente	0 °C ... +50 °C	

Accesorios

Actuador ALPHA 5 230 V

Detalles en la página 309

Actuador ALPHA 5 24 V

Detalles en la página 309

Sensor de suelo

Detalles en la página 310

Sensor de temp. RAMSES IP65

Detalles en la página 310

Esquemas de conexiones

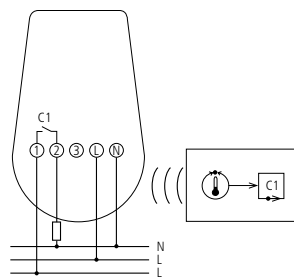

RAMSES 813 top3 HF Set A

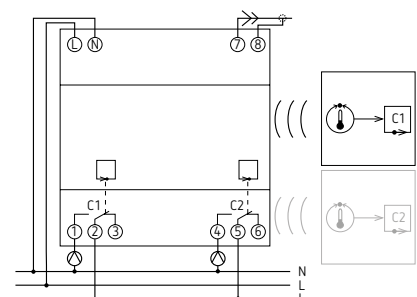

RAMSES 813 top3 HF Set 1

Dimensiones

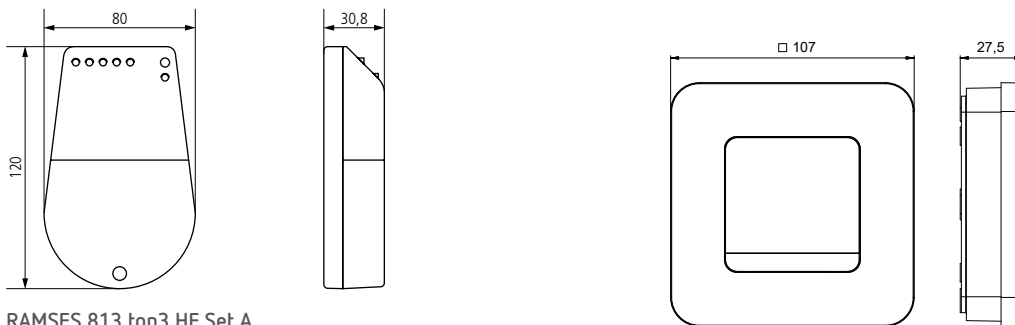

RAMSES 813 top3 HF Set A

Manejo sencillo por aplicación



- Programación intuitiva sin conocimientos previos, así como control de dispositivos en la pantalla de alta resolución de su teléfono inteligente
- Máxima protección contra manipulaciones y óptima protección de datos mediante conexión Bluetooth Low Energy local. Sin conexión a Internet ni almacenamiento de datos en la nube, acceso remoto o geovallas



Climatización

Cronotermostatos, OpenTherm

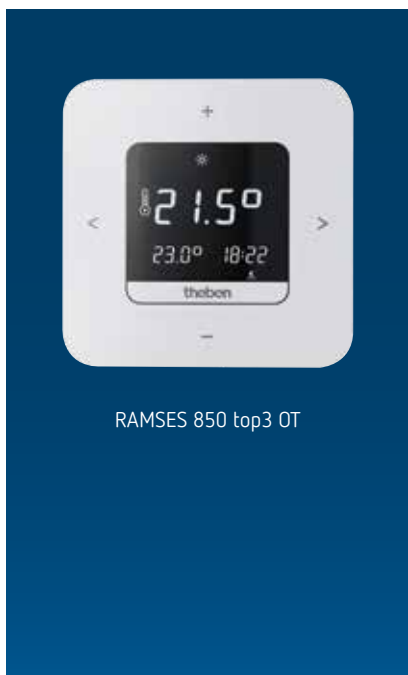

Descripción

- Cronotermostato digital para la supervisión en función del tiempo y regulación de la temperatura ambiente
- Manejo en el aparato o a través de la aplicación
- Alimentación eléctrica por medio del bus OpenTherm
- Conexión directa Bluetooth de Baja Energía (BLE) entre la aplicación y el cronotermostato, sin comunicación por internet
- Cómoda configuración por medio de la aplicación de manejo intuitivo del teléfono inteligente o la tableta
- Posibilidad de instalar en caja de montaje empotrada o montaje sobre pared
- Mayor confort de manejo
- Comunicación con la calefacción por medio del bus OpenTherm
- 3 programas semanales programables de forma individual, así como función Confort, Eco y reducido
- Apropiado para la regulación de la temperatura ambiente con ahorro de energía en viviendas unifamiliares, pisos, etc.
- Iluminación de pantalla al pulsar una tecla
- Entrada externa para la conexión flexible opcional de sensor de temperatura ambiente exterior, sensor de suelo, detector de movimiento o contacto de teléfono
- Termostato PI, regulador en función de condiciones climáticas con y sin influencia ambiental
- Tres programas semanales de calefacción y uno de aguas industriales predefinidos y modificables
- Resulta adecuado, p. ej. para los sistemas de valores caloríficos de gas y sistemas de calentamiento modulantes con interfaz OpenTherm

Selección de productos

Programa	Alimentación	Modelo	Referencia
Programa semanal	Bus OT	RAMSES 850 top3 OT	8509200

Datos técnicos

	RAMSES 850 top3 OT
Alimentación	Bus OT
Margen de regulación de la temperatura	+2 °C ... +30 °C
Programa	Programa semanal, programa del día, programa de vacaciones, 3 programas básicos
Número de posiciones de memoria	42
Tipos de regulación	Regulador modulante, funcionamiento con protocolo OpenTherm (OpenTherm V4.0 con SmartPower)
Tipo de conexión	Termostato de 2 conductores (bus)
Precisión de marcha a 25 °C	± 1 s/día (cuarzo)
Reserva de marcha	4 horas
Potencia en reposo	< 0,2 W
Tipo de protección	IP 40
Clase de protección	III según EN 60 730-1
Temperatura ambiente	0 °C ... +50 °C



Dimensiones

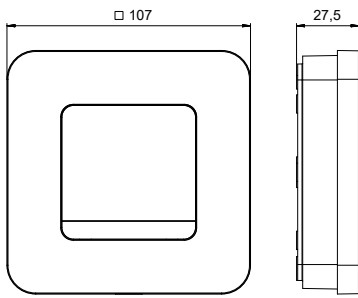

Accesorios



Sensor de temp. RAMSES IP65
↳ Referencia: 9070459
Detalles en la página 310



Sensor de suelo
↳ Referencia: 9070321
Detalles en la página 310

Esquemas de conexiones

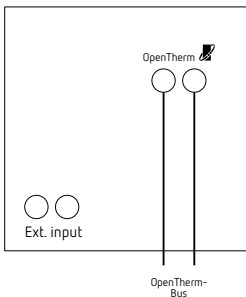

RAMSES 850 top3 OT

Manejo sencillo por aplicación



- Programación intuitiva sin conocimientos previos, así como control de dispositivos en la pantalla de alta resolución de su teléfono inteligente
- Máxima protección contra manipulaciones y óptima protección de datos mediante conexión Bluetooth Low Energy local. Sin conexión a Internet ni almacenamiento de datos en la nube, acceso remoto o geovallas



Climatización

Cronotermostatos, Digital 230 V

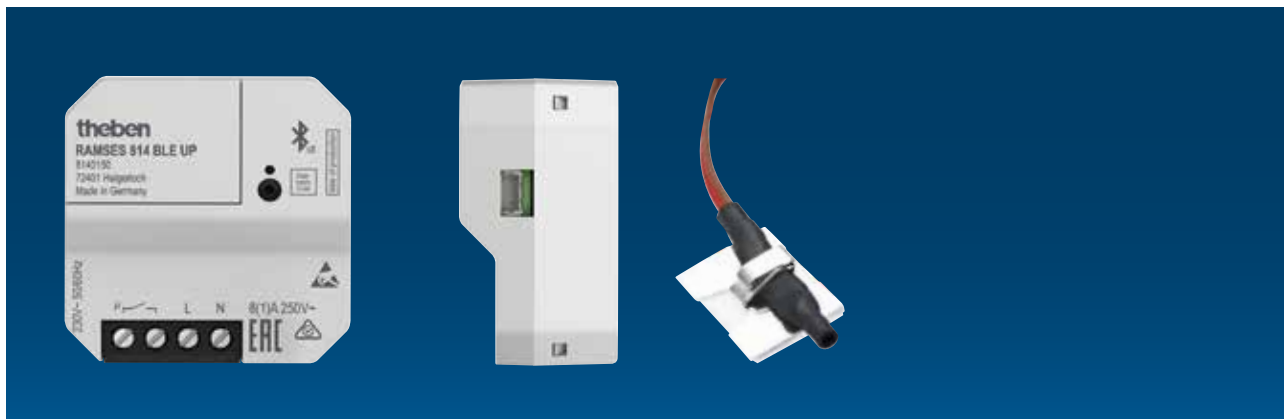

Descripción

- Cronotermostato digital para el control y la regulación de la temperatura ambiente en función del tiempo (calefacción o refrigeración)
- Versión de alimentación eléctrica
- Manejo por aplicación
- Apropiado para la regulación de la temperatura ambiente con ahorro de energía en viviendas unifamiliares, pisos, etc.
- Montaje en caja de montaje empotrado, utilizable con cualquier gama de interruptores o bajo embellecedor
- Sensor de temperatura incluido
- Conexión directa Bluetooth de Baja Energía (BLE) entre la aplicación y RAMSES BLE, sin comunicación por internet
- Cómoda configuración por medio de la aplicación de manejo intuitivo del teléfono inteligente o la tableta
- Mayor confort de manejo
- Entrada externa para la conexión flexible opcional de sensor de temperatura ambiente exterior, sensor de suelo, detector de movimiento o contacto de teléfono
- Algoritmos de regulación inteligentes (regulador de la duración del pulso, regulador de histéresis)
- Es idóneo, por ejemplo, para los calentadores On/Off, regulación de zonas y cada sala, calefacciones eléctricas

Selección de productos

Programa	Potencia de conexión a 250 V CA	Rango de regulación de la temperatura	Alimentación	Modelo	Referencia
Programa semanal	8 (1) A (con sensor externo) 2 (1) A (con sensor de temperatura en caja de montaje empotrado)	+2 °C ... +30 °C	230 V CA	RAMSES 814 BLE UP	8140150

Datos técnicos

RAMSES 814 BLE UP			
Alimentación	230 V CA, 50 Hz	Programa	Programa semanal
Tipo de regulador	Regulador de histéresis o de duración de impulso	Número de posiciones de memoria	42
Potencia de conmutación	8 (1) A/250 V CA (con sensor externo) 2 (1) A/250 V CA (con sensor de temperatura en caja de montaje empotrado)	Reserva de marcha	4 años
Margen de regulación de la temperatura	+2 °C ... +30 °C		



Accesorios



Sensor temp. RAMSES IP65

↳ N.º art.: 9070459

Detalles en la página 310



Sensor de suelo

↳ N.º art.: 9070321

Detalles en la página 310

Dimensiones

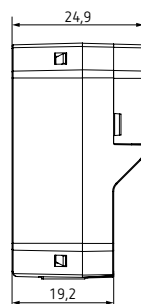
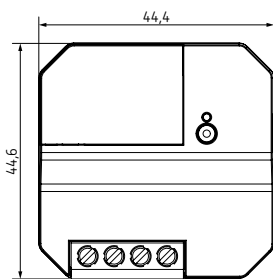

Manejo sencillo por aplicación



- Programación intuitiva sin conocimientos previos, así como control de dispositivos en la pantalla de alta resolución de su teléfono inteligente
- Máxima protección contra manipulaciones y óptima protección de datos mediante conexión Bluetooth Low Energy local. Sin conexión a Internet ni almacenamiento de datos en la nube, acceso remoto o geovallas



Climatización

Cronotermostatos, Digital 230 V

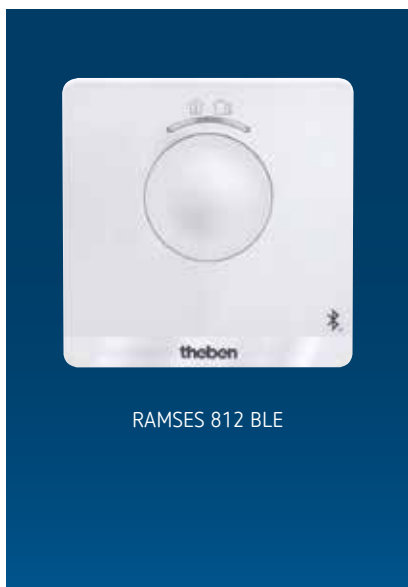

Descripción

- Cronotermostato digital para la supervisión en función del tiempo y regulación de la temperatura ambiente
- Versión de alimentación eléctrica
- Apropiado para la regulación de la temperatura ambiente con ahorro de energía en viviendas unifamiliares, pisos, etc.
- Manejo por la App
- Conexión directa Bluetooth de Baja Energía (BLE) entre la aplicación y RAMSES BLE, sin comunicación por internet
- Cómoda configuración por medio de la app de manejo intuitivo del smartphone o la tablet
- Mayor confort de manejo
- Entrada externa para la conexión flexible de sensor de temperatura exterior, sensor de suelo, detector de movimiento o contacto de teléfono opcionalmente.
- Algoritmos de regulación inteligentes (regulador de la duración del pulso, regulador de histéresis)
- Es idóneo, por ejemplo, para los calentadores On/Off, regulación de zonas y cada sala, calefacciones eléctricas

Selección de productos

Tipo de conexión	Programa	Potencia de conexión a 250 V CA	Rango de regulación de la temperatura	Alimentación	Modelo	Referencia
3/4 cables	Programa semanal	8 (1) A	+2 °C ... +30 °C	230 V CA	RAMSES 812 BLE	8120150

Datos técnicos

RAMSES 812 BLE			
Alimentación	230 V CA	Memorias de programación	42
Frecuencia	50 Hz	Reserva de marcha	4 Horas
Potencia de conexión	8 (1) A	Grado de protección	IP 20
Rango de regulación de la temperatura	+2 °C ... +30 °C	Clase de protección	II según EN 60 730-1
Programa	Programa semanal		

Accesorios

Sensor de temperatura
Detalles página 310

Sensor de temperatura externa IP 65
Detalles página 310

Dimensiones

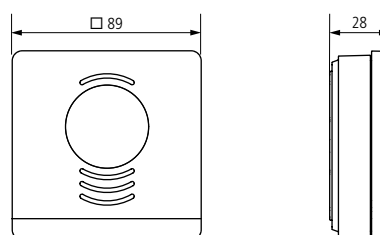

Manejo sencillo por aplicación



- Programación intuitiva sin conocimientos previos, así como control de dispositivos en la pantalla de alta resolución de su teléfono inteligente
- Máxima protección contra manipulaciones y óptima protección de datos mediante conexión Bluetooth Low Energy local. Sin conexión a Internet ni almacenamiento de datos en la nube, acceso remoto o geovallas



Descripción

- Cronotermostato digital para la supervisión en función del tiempo y regulación de la temperatura ambiente
- Apropiado para la regulación de la temperatura ambiente con ahorro de energía en viviendas unifamiliares, pisos, etc.
- Manejo por la App
- Conexión directa Bluetooth de Baja Energía (BLE) entre la aplicación y RAMSES BLE, sin comunicación por internet
- Cómoda configuración por medio de la app de manejo intuitivo del smartphone o la tablet
- Mayor confort de manejo
- Alimentación eléctrica por medio del bus OpenTherm (cronotermostato)
- Versión de alimentación eléctrica (caja de mando)
- Salida de conmutación relé en la caja de mando (sin potencial, 10 [1] A)
- Opcional: salida de modulación 0-10 V
- Entrada externa para la conexión flexible de sensor de temperatura exterior, sensor de suelo, detector de movimiento o contacto de teléfono opcionalmente.
- Sustituye el regulador de 2 hilos en la estancia si la carcasa inferior se ubica en la calefacción
- Apto para conmutar las corrientes elevadas (relé en la carcasa inferior) para las calefacciones eléctricas
- Es idóneo, por ejemplo, para los calentadores On/Off, regulación de zonas o cada sala, para potencias de conmutación mayores con caja de mando, para la conexión de 2 hilos (para sustituir los juegos de baterías de 2 hilos)

Selección de productos

Tipo de conexión	Programa	Potencia de conexión a 250 V CA	Rango de regulación de la temperatura	Alimentación	Modelo	Referencia
3/4 cables	Programa semanal	10 (1) A	+2 °C ... +30 °C	230 V CA via OT-Bus	RAMSES 816 BLE	8169150

Datos técnicos

RAMSES 816 BLE			
Alimentación	230 V CA via OT-Bus	Memorias de programación	42
Frecuencia	50 Hz	Reserva de marcha	4 Horas
Potencia de conexión	10 (1) A	Grado de protección	IP 20
Rango de regulación de la temperatura	+2 °C ... +30 °C	Clase de protección	II según EN 60 730-1
Programa	Programa semanal		

Accesorios

Sensor de temperatura

Detalles página 310

Sensor de temperatura externa IP 65

Detalles página 310

Dimensiones

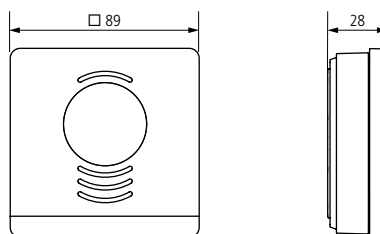

Manejo sencillo por aplicación



- Programación intuitiva sin conocimientos previos, así como control de dispositivos en la pantalla de alta resolución de su teléfono inteligente
- Máxima protección contra manipulaciones y óptima protección de datos mediante conexión Bluetooth Low Energy local. Sin conexión a Internet ni almacenamiento de datos en la nube, acceso remoto o geovallas



Climatización

Cronotermostatos, Digital 230 V



RAMSES 366/1 top2

Descripción

- Cronotermostato digital para la supervisión en función del tiempo y regulación de la temperatura ambiente
- Regulación por zonas, 1 zona
- Es necesario un sensor de temperatura externo
- Programa diario/semanal configurable con los minutos exactos
- Programa festivo controlado por fecha
- La programación se representa mediante un gráfico de barras en la pantalla LCD
- Corrección del horario de verano/invierno totalmente automática
- Preselección de conexión manual e interruptor selector de modos de funcionamiento para: modo automático, modo confort, modo reducido, modo de protección contra heladas
- Código PIN
- Bornas rápida
- Guía de uso en forma de texto en la pantalla
- Interfaz para la tarjeta de memoria OBELISK top2

Selección de productos

Número de canales	Programa	Potencia de conexión a 250 V CA	Rango de regulación de la temperatura	Alimentación	Modelo	Referencia
1	Programa semanal	10 (2) A	+6 °C ... +30 °C	230 V CA	RAMSES 366/1 top2	3660100

Datos técnicos

RAMSES 366/1 top2			
Alimentación	230 V CA	Memorias de programación	42
Frecuencia	50–60 Hz	Precisión de marcha a 25 °C	≤ ± 0,25 s/día (cuarzo)
Tipo de contacto	Conmutador	Reserva de marcha	10 Años
Potencia de conexión	10 (2) A	Consumo en espera	1,3 W
Rango de regulación de la temperatura	+6 °C ... +30 °C	Anchura	2 módulos
Base de tiempo	Cuarzo	Grado de protección	IP 20
Programa	Programa semanal	Clase de protección	II

Accesorios



Actuador para válvulas a 230V
↳ Referencia: 9070441
Detalles página 309

Actuador para válvulas a 24V
Detalles página 309

Tapa de bornas, 2 módulos DIN
Detalles página 302

Tarjeta OBELISK top2
Detalles página 302

Placa frontal para montaje en superficie
Detalles página 302

Sensor de temperatura externo 1
Detalles página 311

Sensor de temperatura externo 2
Detalles página 311

Esquemas de conexiones

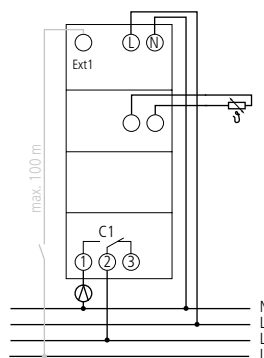

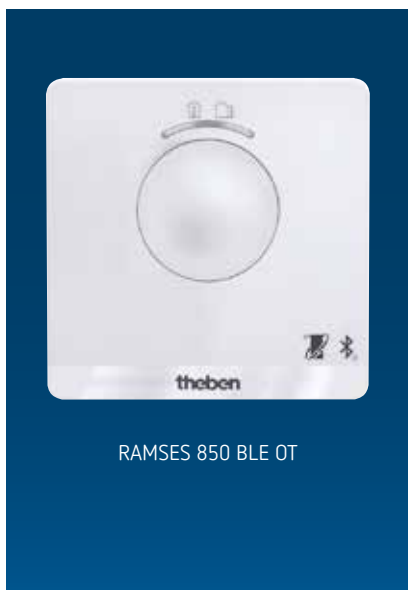

Descripción

- Cronotermostato digital para la supervisión en función del tiempo y regulación de la temperatura ambiente
- Alimentación eléctrica por medio del bus OpenTherm
- Apropiado para la regulación de la temperatura ambiente con ahorro de energía en viviendas unifamiliares, pisos, etc.
- Manejo por la App
- Conexión directa Bluetooth de Baja Energía (BLE) entre la aplicación y RAMSES BLE, sin comunicación por internet
- Cómoda configuración por medio de la app de manejo intuitivo del smartphone o la tablet
- Mayor confort de manejo
- Comunicación con la calefacción por medio del OpenTherm
- Entrada externa para la conexión flexible de sensor de temperatura exterior, sensor de suelo, detector de movimiento o contacto de teléfono opcionalmente.
- Termostato PI, regulador en función de condiciones climáticas con y sin influencia ambiental
- Tres programas semanales de calefacción y uno de aguas industriales predefinidos y modificables
- Resulta adecuado, p. ej. para los sistemas de valores caloríficos de gas y sistemas de calentamiento modulantes con interfaz OpenTherm

Selección de productos

Tipo de conexión	Rango de regulación de la temperatura	Modelo	Referencia
2 cables (BUS)	+2 °C ... +30 °C	RAMSES 850 BLE OT	8509150

Datos técnicos

RAMSES 850 BLE OT			
Rango de regulación de la temperatura	+2 °C ... +30 °C	Reserva de marcha	4 Horas
Tipo de conexión	2 cables (BUS)	Grado de protección	IP 20
Programa	Programa semanal	Clase de protección	II según EN 60 730-1
Memorias de programación	42		

Accesorios

Sensor de temperatura
Detalles página 310

Sensor de temperatura externa IP 65
Detalles página 310

Dimensiones

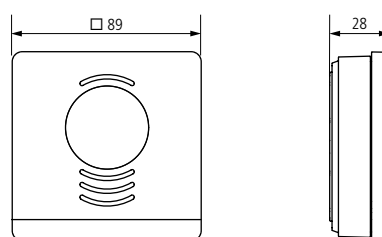

Manejo sencillo por aplicación



- Programación intuitiva sin conocimientos previos, así como control de dispositivos en la pantalla de alta resolución de su teléfono inteligente
- Máxima protección contra manipulaciones y óptima protección de datos mediante conexión Bluetooth Low Energy local. Sin conexión a Internet ni almacenamiento de datos en la nube, acceso remoto o geovallas



Climatización

Cronotermostatos, Analógico, versión a pilas, Analógico 230 V



RAMSES 784 S

Descripción

Características comunes

- Cronotermostato analógico para la supervisión en función del tiempo y la regulación de la temperatura ambiente
- Punto de trabajo y retroalimentación electrónica regulables en la parte delantera
- Interruptor „Party“ e indicación del programa
- Interruptor selector del modo de funcionamiento: temperatura reducida permanente, temperatura normal permanente, modo automático, protección contra heladas y de plantas +6 °C

RAMSES 784 S

- Versión con alimentación a pilas
- Esfera de programación con caballetes con programa diario
- Regulación electrónica de la temperatura
- La temperatura normal y la reducida se pueden regular de forma independiente
- Mecanismo de reloj de cuarzo
- Control de las baterías con indicación de la necesidad de cambiarlas con un LED intermitente
- Función de protección de bomba y anti-tendimiento (activable)

RAMSES 722 S

- Versión de alimentación eléctrica
- Esfera de programación con caballetes con programa diario
- Accionamiento de motor sincrónico
- La temperatura normal y la reducida se pueden regular de forma independiente
- Regulación electrónica de la temperatura

Selección de productos

Reserva de marcha	Tipo de conexión	Programa	Tipo de contacto	Rango de regulación de la temperatura	Alimentación	Modelo	Referencia
-	2/3 cables	Programa diario	Conmutador	+10 °C ... +30 °C	2 pilas mignon AA	RAMSES 784 S	7840801
-	3/4 cables	Programa diario	Conmutador	+10 °C ... +30 °C	230 V CA	RAMSES 722 S	7220801



Climatización

Cronotermostatos, Analógico, versión a pilas, 230 V CA

Datos técnicos

	RAMSES 784 S	RAMSES 722 S
Alimentación	2 pilas mignon AA (LR06)	230 V CA
Frecuencia	-	50 Hz
Tipo de contacto	Conmutador	
Programa	Programa diario	
Potencia de conexión	6 A (con 250 V CA, $\cos \phi = 1$), 1 A (con 250 V CA, $\cos \phi = 0,6$)	
Diferencia de conmutación	0,4–1,2 K	
Salida de conmutación	Libre de potencial	Libre de potencial, no para SELV
Rango de regulación de la temperatura	+10 °C ... +30 °C	
Tiempo de conexión más breve	15 min	
Programable cada	15 min	
Precisión de marcha a 25 °C	$\leq \pm 1$ s/día (cuarzo)	Sincronización con la red
Consumo en espera	-	1,3 W
Vida útil de la pila	aprox. 1 año, según la frecuencia de conexión	-
Grado de protección	IP 20	
Clase de protección	II según EN 60 730-1	

Accesorios

Adaptador para RAMSES

Detalles página 309

Actuador para válvulas a 230V

Detalles página 309

Actuador para válvulas a 24V

Detalles página 309

Dimensiones

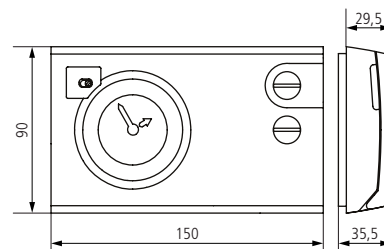

Esquemas de conexiones

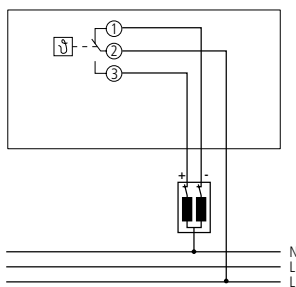

RAMSES 784 S

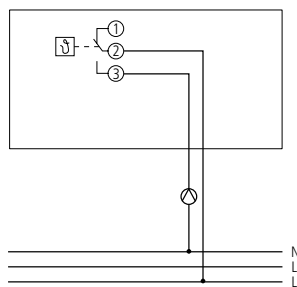

RAMSES 784 S

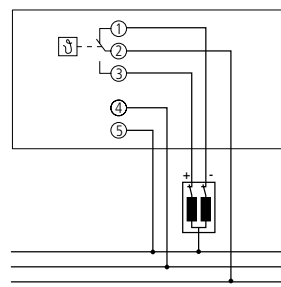

RAMSES 722 S

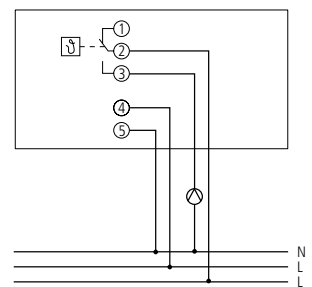

RAMSES 722 S



Climatización

Cronotermostatos, Analógico, versión a pilas, 230 V CA



Descripción

Características comunes

- Cronotermostato analógico para la supervisión en función del tiempo y la regulación de la temperatura ambiente
- Punto de trabajo y retroalimentación electrónica regulables en la parte delantera
- Interruptor „Party“ e indicación del programa
- Interruptor selector del modo de funcionamiento: temperatura reducida permanente, temperatura normal permanente, modo automático, protección contra heladas y de plantas +6 °C

RAMSES 784

- Versión con alimentación a pilas
- Esfera de programación con caballetes con programa diario o semanal
- Regulación electrónica de la temperatura
- La temperatura normal y la reducida se pueden regular de forma independiente
- Mecanismo de reloj de cuarzo

- Control de las baterías con indicación de la necesidad de cambiarlas con un LED intermitente
- Función de protección de bomba y anti-entlodamiento (activable)

RAMSES 722

- Versión de alimentación eléctrica
- Esfera de programación con caballetes con programa diario o semanal
- Accionamiento de motor síncrono
- La temperatura normal y la reducida se pueden regular de forma independiente
- Regulación electrónica de la temperatura

RAMSES 782

- Versión de alimentación eléctrica
- Esfera de programación con caballetes con programa diario o semanal
- Mecanismo de reloj de cuarzo, 3 días de reserva de marcha
- La temperatura normal y la reducida se pueden regular de forma independiente
- Regulación electrónica de la temperatura

RAMSES 721

- Versión de alimentación eléctrica
- Esfera de programación con caballetes con programa diario
- Accionamiento de motor síncrono
- La temperatura normal se puede regular
- Temperatura reducida aprox. 5 K más baja, en base a la temperatura de confort ajustada
- Sin interruptor selector
- Regulación electrónica de la temperatura

RAMSES 725

- Versión de alimentación eléctrica
- Esfera de programación con caballetes con programa diario o semanal
- Accionamiento de motor síncrono
- La temperatura reducida se puede regular
- Control central de la temperatura reducida según el programa de tiempo
- Regulación electrónica de la temperatura

Selección de productos

Reserva de marcha	Tipo de conexión	Programa	Tipo de contacto	Rango de regulación de la temperatura	Alimentación	Modelo	Referencia
-	2/3 cables	Programa semanal/diario	Conmutador	+10 °C ... +30 °C	2 pilas mignon AA	RAMSES 784	7840030
-	3/4 cables	Programa semanal/diario	Conmutador	+10 °C ... +30 °C	230 V CA	RAMSES 722	7220030
3 Días	3/4 cables	Programa semanal/diario	Conmutador	+10 °C ... +30 °C	230 V CA	RAMSES 782	7820030
-	3/4 cables	Programa diario	Conmutador	+10 °C ... +30 °C	230 V CA	RAMSES 721	7210030
-	3/4 cables	Programa semanal/diario	Conmutador	+10 °C ... +30 °C	230 V CA	RAMSES 725	7250030

Climatización

Cronotermostatos, Analógico, versión a pilas, 230 V CA

Datos técnicos

	RAMSES 784	RAMSES 722	RAMSES 782	RAMSES 721	RAMSES 725
Alimentación	2 pilas mignon AA (LR06)	230 V CA			
Frecuencia	–	50 Hz	50–60 Hz	50 Hz	
Tipo de contacto	Conmutador				
Programa	Programa semanal/diario			Programa diario	Programa semanal/diario
Potencia de conexión	6 A (con 250 V CA, $\cos \varphi = 1$), 1 A (con 250 V CA, $\cos \varphi = 0,6$)				
Diferencia de conmutación	0,4–1,2 K	0–1,2 K	0,4–1,2 K	1,5 K	
Salida de conmutación	Libre de potencial	Libre de potencial, no para SELV			
Rango de regulación de la temperatura	+10 °C ... +30 °C				
Tiempo de conexión más breve	20 min, 120 min			20 min	20 min, 120 min
Programable cada	5 min, 30 min			5 min	5 min, 30 min
Precisión de marcha a 25 °C	$\leq \pm 1$ s/día (cuarzo)	Sincronización con la red	$\leq \pm 1$ s/día (cuarzo)	Sincronización con la red	
Reserva de marcha	–	3 Días		–	
Consumo en espera	–	1,3 W	1,1 W	1,3 W	1,4 W
Vida útil de la pila	Aprox. 1 año, según la frecuencia de conexión	–			
Grado de protección	IP 20				
Clase de protección	II según EN 60 730-1				

Accesorios

Adaptador para RAMSES

Detalles página 309

Actuador para válvulas a 230V

Detalles página 309

Actuador para válvulas a 24V

Detalles página 309

Dimensiones

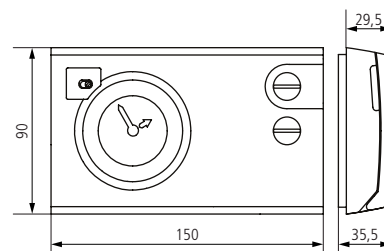

Esquemas de conexiones

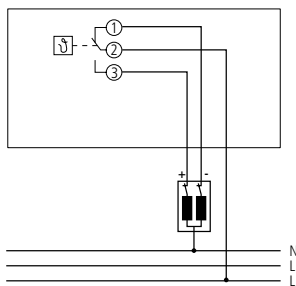

RAMSES 784

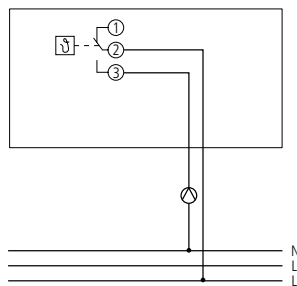

RAMSES 784

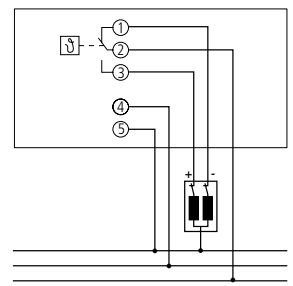

RAMSES 722, RAMSES 782,
RAMSES 721, RAMSES 725

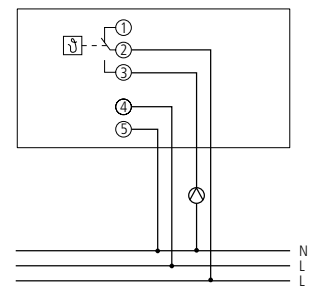

RAMSES 722, RAMSES 782,
RAMSES 721, RAMSES 725



AMUN 716 Monitor de CO₂

Medición fiable de la concentración de CO₂ y ventilación adecuada

Los sensores de CO₂ de Theben supervisan la concentración de CO₂ en escuelas y en aulas, en oficinas y en salas de conferencias o también en casas pasivas y de bajo consumo energético. Con ello, los sensores de CO₂ contribuyen de manera decisiva a mejorar la calidad del aire ambiente.



Sensor de CO₂ móvil con cable USB para la medición de la calidad del aire



Apropiado para el uso en colegios/ guarderías, oficinas, salas de conferencias o de reuniones y habitaciones



En caso de concentración de CO₂ potencialmente peligrosa, el aparato emite un aviso mediante una señal óptica a través del sistema de semáforos LED; de esta manera, se puede optimizar inmediatamente la ventilación y lograr un clima sano en el interior.



Sistema de semáforos LED del monitor de CO₂ AMUN 716

Clasificación de la calidad del aire respirable según la Agencia Federal de Medioambiente

Contenido de CO ₂ en la habitación	Evaluación higiénica	Recomendaciones
< 1.000 ppm	Inofensivo desde el punto de vista higiénico	Ninguna medida adicional
1.000 a 2.000 ppm	Llamativo desde el punto de vista higiénico	Medida de ventilación, comprobar el comportamiento de la ventilación y mejorarlo
> 2.000 ppm	Inaceptable desde el punto de vista higiénico	Comprobar la ventilación de la habitación y, en caso necesario, tomar medidas adicionales





¡Sensor de CO₂ integrado!

Solución elegante contra el aire cargado

Detector de presencia thePrema P360 KNX AP Multi con sensor de CO₂

El detector de presencia thePrema P360 KNX Multi de Theben con sensor de CO₂ integrado no solo detecta la presencia de personas, sino que también detecta la concentración de CO₂ que hay en la habitación. La buena calidad del aire ambiente y la ventilación periódica de los espacios cerrados nunca habían sido tan importantes como ahora. En las oficinas y en las aulas, la medición permanente de la concentración de CO₂ se encarga especialmente de que las habitaciones puedan ventilarse de forma selectiva para reducir los aerosoles peligrosos y mejorar la calidad del aire.

Aquí es donde entra en juego el thePrema P360 KNX Multi de Theben: el dispositivo reúne un sensor de presencia y un sensor de CO₂ en una carcasa compacta. Las personas que se encuentran en la habitación son detectadas de forma fiable. Al mismo tiempo, se mide con precisión la concentración de CO₂. Mediante los valores umbrales, que se pueden definir fácilmente, se realiza el control de la ventilación de forma eficiente a través de la automatización de edificios KNX.



Multisensor KNX



Compuesto de un detector de presencia por infrarrojos pasivo KNX y un sensor de aire ambiente KNX (= 2 direcciones de bus)



Medición de la concentración de CO₂, humedad relativa, temperatura y presión de aire

Fácil montaje e integración en la automatización de edificios KNX

Puesto que se combinan varios dispositivos en una carcasa, solo es necesario montar un equipo. Esto reduce considerablemente los gastos de instalación. Además de la presencia y del contenido de CO₂, se detectan la humedad relativa, la temperatura y la presión barométrica. Esto permite ejecutar otras acciones del control de edificios basado en KNX con un solo equipo. Práctico: los sensores de presencia thePrema KNX que ya estén instalados se puede reequipar de forma fácil y económica.





Set basic KNX AP Multi WH para el reequipamiento en detectores KNX thePrema S/P KNX UP WH existentes



Descripción	Modelo	Página
-------------	--------	--------

Sensores CO₂



	Sensor de CO ₂ para el control y monitorización de la calidad del aire en habitaciones	AMUN 716 Monitor de CO ₂	292
	Sensor de CO ₂ para el control y monitorización de la calidad del aire en habitaciones con salidas analógicas y relés	AMUN 716 SR	294

Higrostat



	Regulador de humedad de montaje sobre la pared SOTHIS 715	SOTHIS 715	295
---	---	------------	-----

Tipo de conexión	Potencia de conexión a 230 V CA	Tipo de contacto	Alimentación	Tipo de montaje	Modelo	Página
------------------	---------------------------------	------------------	--------------	-----------------	--------	--------

Termostatos ambientales mecánicos

	2/3 cables	10 (4) A	Contacto n.c.	230–240 V CA	Montaje en pared	RAMSES 701	296
	3/4 cables	10 (4) A	Contacto n.c.	230–240 V CA	Montaje en pared	RAMSES 702	296
						RAMSES 703	296
						RAMSES 704	296
						RAMSES 705	296
	4/5 cables	10 (4) A	Contacto n.c.	230–240 V CA	Montaje en pared	RAMSES 706	296
						RAMSES 707	296
	3/4 cables	Calefacción: 10 (4) A Refrigeración: 5 (2) A	Conmutador	230–240 V CA	Montaje en pared	RAMSES 708	296
	4/5 cables	Calefacción: 10 (4) A Refrigeración: 5 (2) A	Conmutador	230–240 V CA	Montaje en pared	RAMSES 709	296
	2/3 cables	10 (4) A	Contacto n.c.	230–240 V CA	Instalación empotrada	RAMSES 741	300
	4/5 cables	10 (4) A	Contacto n.c.	230–240 V CA	Instalación empotrada	RAMSES 746	300
	3/4 cables	Calefacción: 10 (4) A Refrigeración: 5 (1) A	Conmutador	230–240 V CA	Instalación empotrada	RAMSES 748	300
	2/3 cables	10 (4) A	Contacto n.c.	230–240 V CA	Instalación empotrada	RAMSES 741 RA	300
	4/5 cables	10 (4) A	Contacto n.c.	230–240 V CA	Instalación empotrada	RAMSES 746 RA	300
	3/4 cables	Calefacción: 10 (4) A Refrigeración: 5 (1) A	Conmutador	230–240 V CA	Instalación empotrada	RAMSES 748 RA	300

Termostatos ambientales electrónico

	2/3 cables	8 A (con 230 V CA, cos φ = 1)	Contacto n.c.	230 V CA	Montaje en pared	RAMSES 714	298
	4/5 cables	16 A (con 230 V CA, cos φ = 1)	Contacto n.c.	230 V CA	Montaje en pared	RAMSES 714 A	298



Climatización

Sensores CO2



Descripción

- Sensor de CO₂ móvil con cable USB para la medición de la calidad del aire
- Apropiado para el uso en colegios/guarderías, oficinas, salas de conferencias o de reuniones y habitaciones
- En caso de concentración de CO₂ potencialmente peligrosa, el aparato emite un aviso mediante una señal óptica a través del sistema de semáforos LED; de esta manera, se puede optimizar inmediatamente la ventilación y lograr un clima sano en el interior.
- Valor umbral verde: hasta 1000 ppm de CO₂, correcto desde el punto de vista higiénico, ¡todo está en el área verde!
- Valor umbral naranja: hasta 2000 ppm de CO₂, llamativo desde el punto de vista higiénico, ventilación: ¡buena idea!
- Valor umbral rojo: más de 2000 ppm de CO₂, inaceptable desde el punto de vista higiénico, ¡la ventilación es totalmente obligatoria!
- Como muy tarde, cuando se alcanza el valor umbral rojo, se debe suministrar aire fresco y evacuar el aire usado.
- Incluido cable USB para una puesta en funcionamiento sencilla
- Soporte y almohadilla antideslizante incluidos, también es posible un montaje alternativo en la pared
- Desarrollo basado en la recomendación de CO₂ en el aire ambiente de la Agencia Federal de Medioambiente de acuerdo con varias directivas, p. ej., la "Directiva bávara para la promoción de los costes de inversión en medidas técnicas para la ventilación en colegios que cumpla con la protección contra infecciones (FILS-R)"

Selección de productos

Indicación	Tensión de servicio	Modelo	Referencia
LED	USB	AMUN 716 Monitor de CO2	7169100

Datos técnicos

AMUN 716 Monitor de CO2			
Alimentación	5 V CC (a través de USB)	Tipo de montaje	Aplicación flexible sobre mesa/ soporte o montaje sobre pared
Gama de medida de CO ₂	0-5000 ppm	Tipo de protección	IP 20
Precisión de medición	0-1000 ppm: ± (50 ppm + 3% del valor de medición) 1001-2000 ppm: ± (50 ppm + 5% del valor de medición) > 2000 ppm: ± (100 ppm + 5% del valor de medición)	Clase de protección	III
Indicación	LED	Longitud del cable USB	1,5 m

Dimensiones

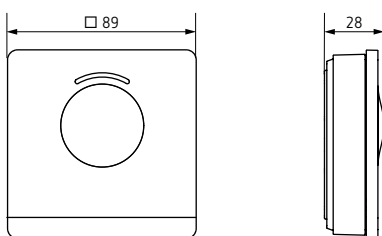

Imágenes de aplicaciones



Climatización

Sensores CO₂



AMUN 716 SR

Descripción

- Sensor de CO₂
- Apropiado para el uso en salas de conferencias o de reuniones, oficinas, colegios/guarderías, casas pasivas o de bajo consumo energético y habitaciones
- Para el control del ventilador
- Indicación de alarma de la concentración de CO₂ (semáforo)
- Se puede suministrar una fuente de alimentación apropiada para el montaje empotrado de forma opcional
- Posibilidad de ampliar con facilidad instalaciones de ventilación no reguladas
- 2 salidas de conmutación controladas por CO₂ para la regulación de 2 niveles, con modo manual y automático, así como indicación del estado de conexión
- 3 salidas 0-10 V para CO₂, temperatura y humedad relativa

Selección de productos

Rango de medición	Interfaz de datos	Indicación	Alimentación	Clase de protección	Modelo	Referencia
0-5000 ppm	3 x 0-10 V, 2 relés 5 A/250 V AC	6 LEDs	24 V CA/CC	II según EN 60 730-1	AMUN 716 SR	7160110

Datos técnicos

AMUN 716 SR			
Alimentación	24 V CA/CC SELV	Tipo de conexión	Bornas de tornillos
Salidas	3 x 0-10 V, 2 relés 5 A/250 V AC	Indicación	6 LEDs
Rango de medición CO ₂	0-5000 ppm	Tipo de montaje	Montaje en pared (también posible en caja empotrada)
Rango de medición de temperatura	+5 °C ... +40 °C	Grado de protección	IP 20
Rango de medición de la humedad del aire	30-80 % rH	Clase de protección	II según EN 60 730-1
Umbral de conexión	700 ppm ±200 ppm, 1300 ppm ±200 ppm		

Accesorios



Fuente de alimentación AMUN 716 SR
Detalles página 311

Dimensiones

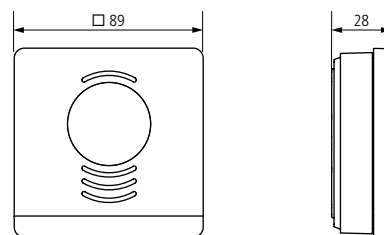

AMUN 716 SR





SOTHIS 715

Descripción

- Regulador de humedad de montaje sobre la pared
- Medición de la humedad relativa del aire
- Apropiado para controlar humidificadores de aire o instalaciones de deshumidificación y ventilación
- Utilizar baja tensión de seguridad (SELV), en caso de peligro de gotas de agua o formación de condensado en la carcasa

Selección de productos

Rango de medición	Tipo de contacto	Potencia de conexión de la humidificación	Potencia de conexión de la deshumidificación	Modelo	Referencia
35-100 % rH	Conmutador	2 A	5 A	SOTHIS 715	7150002

Datos técnicos

SOTHIS 715			
Potencia de conexión de la deshumidificación	5 A	Tipo de montaje	Montaje en la pared
Potencia de conexión de la humidificación	2 A	Grado de protección	IP 30
Adecuado para SELV	Sí	Clase de protección	II según EN 60 730-1
Color	Blanco		

Accesorios



Placa adaptadora RAMSES 714
Detalles página 310

Dimensiones

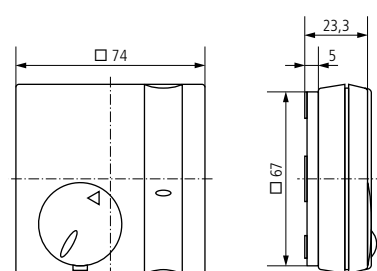

SOTHIS 715

Esquemas de conexiones

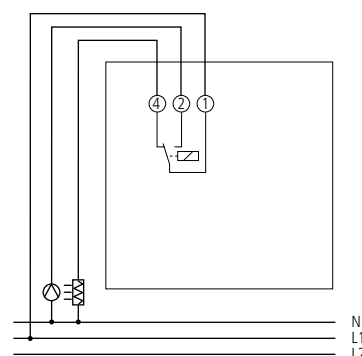

SOTHIS 715



Climatización

Termostatos ambientales, Mecánicos



Descripción

Características comunes

- Regulador de temperatura ambiente con retorno térmico
- Apropriado para todos los tipos de calefacción, p. ej. de gas, agua, eléctrica con regulación central/independiente
- Regulador con limitación de ajuste mecánica o ajuste permanente

RAMSES 702

- Reducción de temperatura integrada (aprox. 4 K) posible mediante interruptor horario

RAMSES 703

- Ajuste interno: no es posible ajustar la temperatura desde el exterior. La temperatura se ajusta con la puesta en funcionamiento en el interior del aparato

- Reducción de temperatura integrada (aprox. 4 K) posible mediante interruptor horario

RAMSES 704

- Interruptor de encendido/apagado de calefacción adicional + piloto de control

RAMSES 705

- Interruptor de encendido/apagado de calefacción

RAMSES 706

- Interruptor de encendido/apagado de calefacción + piloto de control
- Reducción de temperatura integrada (aprox. 4 K) posible mediante interruptor horario

RAMSES 707

- Interruptor de encendido/apagado de calefacción

- Interruptor de encendido/apagado de calefacción adicional + piloto de control

RAMSES 708

- También es apropiado para aparatos de aire acondicionado
- Conmutador para calefacción o refrigeración

RAMSES 709

- También es apropiado para aparatos de aire acondicionado
- Conmutador para calefacción o refrigeración
- Interruptor selector triple para: modo confort, modo reducido, reducción externa
- Piloto de control
- Reducción de temperatura integrada (aprox. 4 K) posible mediante interruptor horario

Selección de productos

Tipo de conexión	Tipo de contacto	Potencia de conexión a 230 V CA	Rango de regulación de la temperatura	Alimentación	Modelo	Referencia
2/3 cables	Contacto n.c.	10 (4) A	+5 °C ... +30 °C	230–240 V CA	RAMSES 701	7010001
3/4 cables	Contacto n.c.	10 (4) A	+5 °C ... +30 °C	230–240 V CA	RAMSES 702	7020001
					RAMSES 703	7030001
					RAMSES 704	7040001
					RAMSES 705	7050001
4/5 cables	Contacto n.c.	10 (4) A	+5 °C ... +30 °C	230–240 V CA	RAMSES 706	7060001
					RAMSES 707	7070001
3/4 cables	Conmutador	Calefacción: 10 (4) A Refrigeración: 5 (2) A	+5 °C ... +30 °C	230–240 V CA	RAMSES 708	7080001
4/5 cables	Conmutador	Calefacción: 10 (4) A Refrigeración: 5 (2) A	+5 °C ... +30 °C	230–240 V CA	RAMSES 709	7090001



Datos técnicos

	RAMSES 701-707	RAMSES 708-709
Alimentación	230 V CA	
Frecuencia	50-60 Hz	
Tipo de contacto	Contacto n.c.	Conmutador
Potencia de conexión	10 A (con 230 V CA, $\cos \varphi = 1$), 4 A (con 230 V CA, $\cos \varphi = 0,6$)	Calefacción: 10 A (con 230 V CA, $\cos \varphi = 1$), 4 A (con 230 V CA, $\cos \varphi = 0,6$) Refrigeración: 5 A (con 230 V CA, $\cos \varphi = 1$), 2 A (con 230 V CA, $\cos \varphi = 0,6$)
Rango de regulación	+5 °C ... +30 °C	
Precisión de regulación	aprox. 1 K, retorno térmico	
Símbolo de certificación	VDE	
Color	Blanco puro (similar a RAL 9010)	
Tipo de montaje	Montaje en pared	
Grado de protección	IP 30	
Clase de protección	II según EN 60 730-1	

Accesorios



Actuador para válvulas a 230V
↳ Referencia: 9070441
Detalles página 309



Placa adaptadora RAMSES 70x
↳ Referencia: 9070480
Detalles página 310

Dimensiones

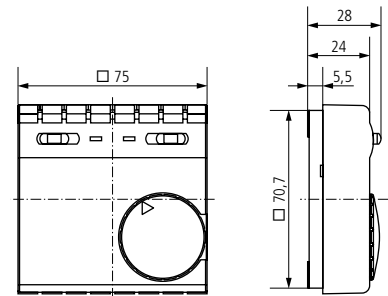

Esquemas de conexiones

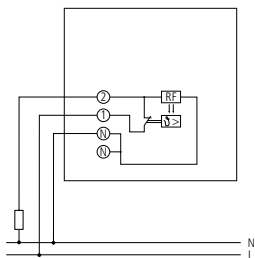

RAMSES 701

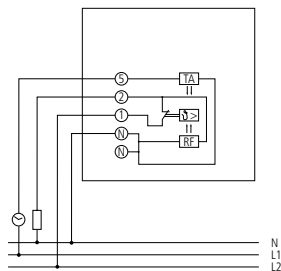

RAMSES 702, RAMSES 703

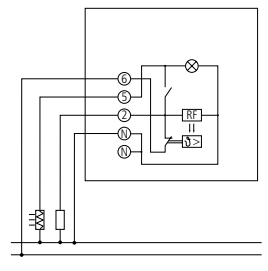

RAMSES 704

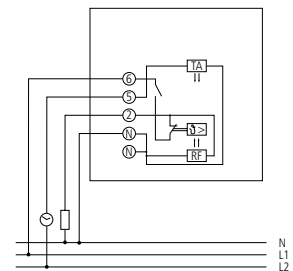

RAMSES 705

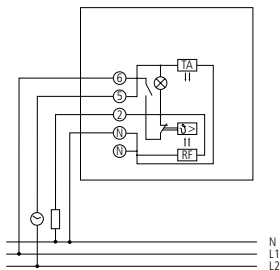

RAMSES 706

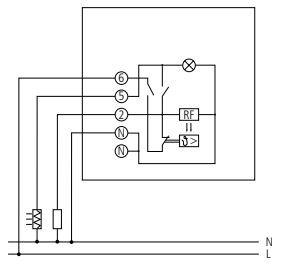

RAMSES 707

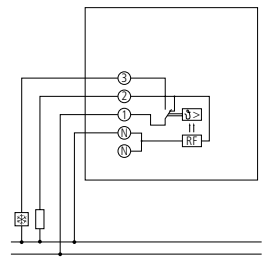

RAMSES 708

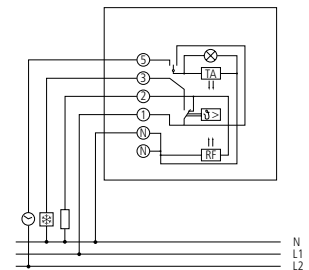

RAMSES 709



Climatización

Termostatos ambientales, Electrónicos



Descripción

RAMSES 714

- Regulador de temperatura ambiente electrónico para todos los tipos de calefacción, p. ej. de gas, agua, eléctrica, etc.
- Posible regulación independiente en combinación con los accionamientos de regulador Theben
- Indicación del estado de la calefacción mediante LED

- Reducción de temperatura integrada (aprox. 3,5 K) posible mediante interruptor horario. La reducción de temperatura se puede reducir a 2 K abriendo un puente

RAMSES 714 A

Como RAMSES 714, mas:

- Sensor de temperatura externo para calefacciones por suelo radiante (habitaciones húmedas o calefacciones de baño)
- Conmutable para la conexión de sensores NTC existentes (33 K Ω /25 °C)
- Interruptor de encendido/apagado de calefacción

Selección de productos

Tipo de conexión	Tipo de contacto	Potencia de conexión a 230 V CA	Rango de regulación de la temperatura	Tipo de montaje	Modelo	Referencia
2/3 cables	Contacto n.c.	8 A (con 230 V CA, cos φ = 1)	+5 °C ... +30 °C	Montaje en pared	RAMSES 714	7140002
4/5 cables	Contacto n.c.	16 A (con 230 V CA, cos φ = 1)	+10 °C ... +60 °C	Montaje en pared	RAMSES 714 A	7140016

Datos técnicos

	RAMSES 714	RAMSES 714 A
Alimentación	230 V CA	
Frecuencia	50 Hz	
Tipo de contacto	Contacto n.c.	
Salida de conmutación	Con potencial	
Potencia de conexión	8 A (con 230 V CA, cos φ = 1)	16 A (con 230 V CA, cos φ = 1)
Rango de regulación de la temperatura	+5 °C ... +30 °C	+10 °C ... +60 °C
Precisión de regulación	\pm 0.25 K	\pm 0.5 K
Comportamiento de regulación	-	
Color	Blanco	
Tipo de montaje	Montaje en pared	
Longitud de cable máx.	-	Longitud 4 m, \varnothing 6 mm, (IP 54)
Temperatura ambiente	-	
Grado de protección	IP 20	
Clase de protección	II según EN 60 730-1	

Accesorios



Actuador para válvulas a 230V

↳ Referencia: 9070441

Detalles página 309



Placa adaptadora RAMSES 714

para RAMSES 714, RAMSES 714 A

↳ Referencia: 9070212

Detalles página 310

Dimensiones

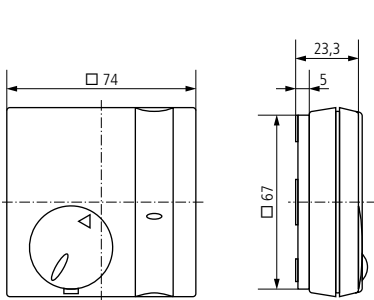

RAMSES 714

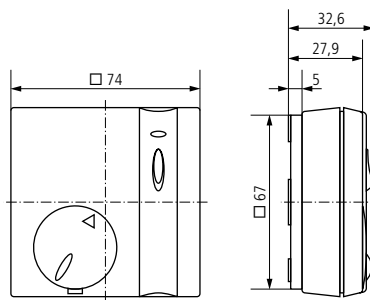

RAMSES 714 A

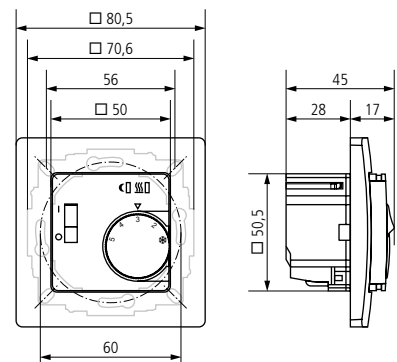

RAMSES 751 RA

Esquemas de conexiones

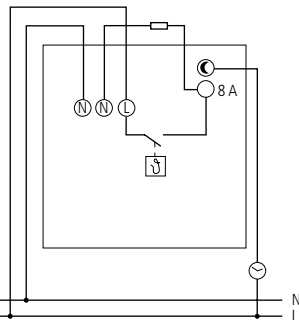

RAMSES 714, RAMSES 714 A

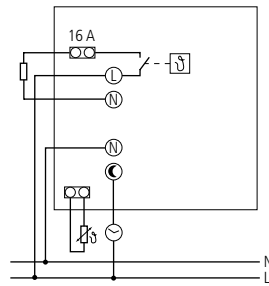

RAMSES 714 A

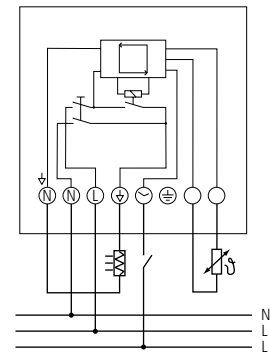

RAMSES 751 RA



Climatización

Termostatos ambientales, Mecánicos



RAMSES 741

RAMSES 741 RA

RAMSES 746 RA

Descripción

Características comunes

- Regulador de temperatura ambiente con retorno térmico
- Regulador con limitación de ajuste mecánica o ajuste permanente
- La pieza central se adapta a casi todos los marcos con el marco adaptador del fabricante del interruptor
- Regulador ideal para obra nueva o renovaciones

RAMSES 741

- Se suministra como aparato de repuesto sin marco, pieza central ni botón regulador, incluye tapa protectora
- El marco, la pieza central y el botón regulador se suministran como accesorios

RAMSES 746

- Interruptor de encendido/apagado de calefacción + piloto de control
- Reducción de temperatura externa (aprox. 4 K) posible mediante interruptor horario
- Se suministra como aparato de repuesto sin marco, pieza central ni botón regulador, incluye tapa protectora
- El marco, la pieza central y el botón regulador se suministran como accesorios

RAMSES 748

- Contacto inversor para calefacción/refrigeración
- Se suministra como aparato de repuesto sin marco, pieza central ni botón regulador, incluye tapa protectora

- El marco, la pieza central y el botón regulador se suministran como accesorios

RAMSES 741 RA

- Con marco, pieza central y botón regulador

RAMSES 746 RA

- Reducción de temperatura externa (aprox. 4 K) posible mediante interruptor horario
- Con marco, pieza central y botón regulador
- Interruptor de encendido/apagado de calefacción + piloto de control

RAMSES 748 RA

- Contacto inversor para calefacción/refrigeración
- Con marco, pieza central y botón regulador

Selección de productos

Volumen de suministro	Tipo de conexión	Tipo de contacto	Potencia de conexión a 230 V CA	Rango de regulación de la temperatura	Alimentación	Modelo	Referencia
Sin tapa	2/3 cables	Contacto n.c.	10 (4) A	+5 °C ... +30 °C	230-240 V CA	RAMSES 741	7410130
	4/5 cables	Contacto n.c.	10 (4) A	+5 °C ... +30 °C	230-240 V CA	RAMSES 746	7460130
	3/4 cables	Conmutador	Calefacción: 10 (4) A Refrigeración: 5 (1) A	+5 °C ... +30 °C	230-240 V CA	RAMSES 748	7480130
Con tapa	2/3 cables	Contacto n.c.	10 (4) A	+5 °C ... +30 °C	230-240 V CA	RAMSES 741 RA	7410131
	4/5 cables	Contacto n.c.	10 (4) A	+5 °C ... +30 °C	230-240 V CA	RAMSES 746 RA	7460131
	3/4 cables	Conmutador	Calefacción: 10 (4) A Refrigeración: 5 (1) A	+5 °C ... +30 °C	230-240 V CA	RAMSES 748 RA	7480131



Datos técnicos

	RAMSES 741/746	RAMSES 748	RAMSES 741 RA/746 RA	RAMSES 748 RA
Alimentación	230 V CA			
Frecuencia	50 – 60 Hz			
Tipo de contacto	Contacto n.c.	Conmutador	Contacto n.c.	Conmutador
Potencia de conexión	10 A (con 230 V CA, cos $\varphi = 1$), 4 A (con 230 V CA, cos $\varphi = 0,6$)	Calefacción: 10 A (con 230 V CA, cos $\varphi = 1$), 4 A (con 230 V CA, cos $\varphi = 0,6$) Refrigeración: 5 A (con 230 V CA, cos $\varphi = 1$), 1 A (con 230 V CA, cos $\varphi = 0,6$)	10 A (con 230 V CA, cos $\varphi = 1$), 4 A (con 230 V CA, cos $\varphi = 0,6$)	Calefacción: 10 A (con 230 V CA, cos $\varphi = 1$), 4 A (con 230 V CA, cos $\varphi = 0,6$) Refrigeración: 5 A (con 230 V CA, cos $\varphi = 1$), 1 A (con 230 V CA, cos $\varphi = 0,6$)
Rango de regulación	+5 °C ... +30 °C			
Precisión de regulación	aprox. 0,5 K, recirculación térmica			
Color	-		Blanco puro brillante (similar a RAL 9010)	
Tipo de montaje	Instalación empotrada			
Grado de protección	-		IP 30	
Clase de protección	II según EN 60 730-1			

Accesorios



Accesorio RAMSES 746

Detalles página 309

Accesorio RAMSES 741/748

Detalles página 309

Marco para RAMSES 74x

Detalles página 310

Actuador para válvulas a 230V

↳ Referencia: 9070441

Detalles página 309

Dimensiones

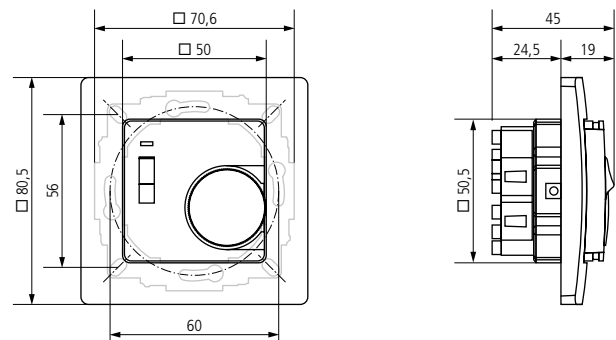

Esquemas de conexiones

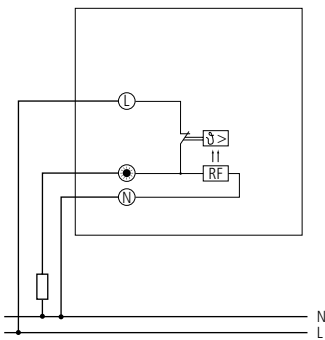

RAMSES 741, RAMSES 741 RA

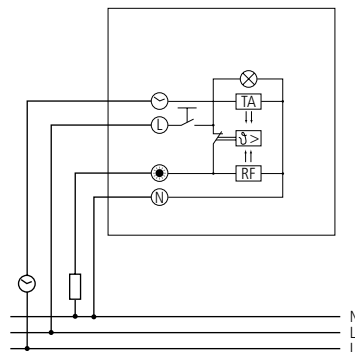



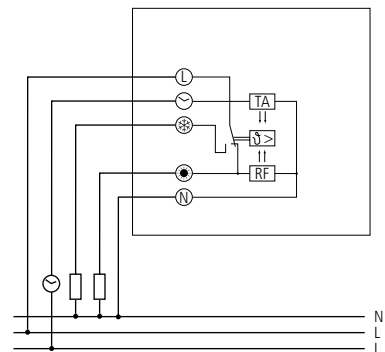



RAMSES 746, RAMSES 746 RA











RAMSES 748, RAMSES 748 RA











ACCESORIOS







	Descripción	Adecuada para	Modelo	Referencia
	Fijación rápida para carril DIN - Fijación rápida para carriles de 35 mm	- Todos los productos montaje en la pared	Fijación rápida para carril DIN	9070071
	Tapa de bornas - Tapa de bornas para montaje en superficie, precintable	- SUL 188 g - SUL 188 hw	Tapa de bornas	9070061
	Placa frontal para montaje en superficie - Placa frontal es apropiada para dispositivos de Theben de instalación en el cuadro de ancho desde 17,5 hasta 107,5 mm - Espesores de pared de 1 a 5 mm	- Todos los productos carril DIN	Placa frontal para montaje en superficie	9070001
	Tapa de bornas, 1 módulo DIN - Tapa de bornas para montaje en superficie, precintable	- Todos los productos 1 módulo	Tapa de bornas, 1 módulo DIN	9070065
	Tapa de bornas, 2 módulos DIN - Tapa de bornas para montaje en superficie, precintable	- Todos los productos 2 módulos	Tapa de bornas, 2 módulos DIN	9070064
	Tapa de bornas, 3 módulos DIN - Tapa de bornas para montaje en superficie, precintable	- Todos los productos 3 módulos	Tapa de bornas, 3 módulos DIN	9070050
	Tapa de bornas, 4 módulos DIN - Tapa de bornas para montaje en superficie, precintable	- Todos los productos 4 módulos	Tapa de bornas, 4 módulos DIN	9070049
	Bluetooth OBELISK top3 - Bluetooth low-energy dongle para la transferencia de programas de conmutación y comandos directos de la aplicación para al reloj - Máxima seguridad contra manipulaciones, los programas de conexiones se pueden transmitir de la aplicación al reloj, cuando hay introducida una OBELISK top3 Bluetooth en él - Menor consumo en reposo en comparación con los componentes Bluetooth fijos	- TR top3 - SELEKTA top3	Bluetooth OBELISK top3	9070130
	Tarjeta OBELISK top2 - Tarjeta de memoria separada	- TR top2 - LUNA top3 - SELEKTA top2 - TR top3 - SELEKTA top3	Tarjeta OBELISK top2	9070404

	Descripción	Adecuada para	Modelo	Referencia
	<p>Set de programación OBELISK top2/3</p> <ul style="list-style-type: none"> - Tarjeta de memoria OBELISK top2, adaptador de enchufe USB, software. La actualizaciones del software OBELISK top2 actual se pueden descargar de forma gratuita en www.theben.de - Para Windows XP/Vista/7/8 (32/64 Bit) 	<ul style="list-style-type: none"> - TR top2 - LUNA top3 - SELEKTA top2 - TR top3 - SELEKTA top3 	<p>Set de programación OBELISK top2</p>	<p>9070409</p>
	<p>Antena DCF para top2</p> <ul style="list-style-type: none"> - Sincronización de tiempo con antena DCF para aparatos top2. Para obtener una buena recepción, la antena no se debe instalar en el sótano ni en el cuadro. La conexión se realiza con un cable de 2 hilos no apantallado (máx. 100 m) separado, al que se pueden conectar hasta 5 aparatos Theben. La polaridad inversa, el cortocircuito y la desconexión del cable de la antena se indican ópticamente. 	<ul style="list-style-type: none"> - TR top2/3 RC - LUNA top2 RC - SELEKTA top2/3 RC 	<p>Antena DCF para top2</p>	<p>9070410</p>
	<p>Antena RC-GNSS</p> <ul style="list-style-type: none"> - Sincronización de la hora en todo el mundo y determinación de la ubicación mediante la recepción de la señal de satélite GPS - La antena se conecta mediante un cable de 2 hilos (máx. 100 m) a los aparatos RC top2 de Theben (en función del modelo se pueden conectar hasta 5 aparatos) - Si se conecta a los modelos TR 611 top2 RC, LUNA 121 top2 RC, LUNA 122 top2 RC o SELEKTA 171 top2 RC, es necesaria una fuente de alimentación top2 GPS adicional (número de artículo 907 0 892) - Si se conecta a los modelos TR 641 top2 RC, TR 642 top2 RC, TR 644 top2 RC no es necesaria ninguna fuente de alimentación adicional - La determinación de la ubicación sólo es posible en caso de conexión a los modelos TR 641 top2 RC, TR 642 top2 RC, TR 644 top2 RC y SELEKTA 171 top2 RC - No apropiado por TR 611 top2 RC 24 V y SELEKTA 171 top2 RC 24V 	<ul style="list-style-type: none"> - TR top2/3 RC - LUNA top2 RC - SELEKTA top2/3 RC 	<p>Antena RC-GNSS</p>	<p>9070823</p>
	<p>Marco para cuentahoras 55 x 55</p> <ul style="list-style-type: none"> - Marco para cuentahoras 	<p>- BZ 142-1</p>	<p>Marco para cuentahoras 55 x 55</p>	<p>9070041</p>
	<p>Marco para cuentahoras 72 x 72</p> <ul style="list-style-type: none"> - Marco para cuentahoras 	<p>- BZ 142-1</p>	<p>Marco para cuentahoras 72 x 72</p>	<p>9070074</p>
	<p>Caja 110A GR</p> <ul style="list-style-type: none"> - Marco para el montaje en superficie del detector de presencia - Adecuada para thePrema, theRonda, theMova P - Color: Gris - Otros colores a petición 	<ul style="list-style-type: none"> - thePrema - theRonda P - theMova P - thePassa 	<p>Caja 110A GR</p>	<p>9070913</p>
	<p>Caja 110A WH</p> <ul style="list-style-type: none"> - Marco para el montaje en superficie del detector de presencia - Adecuada para thePrema, theRonda, theMova P - Color: Blanco puro - Otros colores a petición 	<ul style="list-style-type: none"> - thePrema - theRonda P - theMova P - thePassa 	<p>Caja 110A WH</p>	<p>9070912</p>
	<p>Caja 110B GR</p> <ul style="list-style-type: none"> - Marco para el montaje en superficie del detector de presencia - Adecuada para thePrema KNX - Color: Gris - Otros colores a petición 	<p>- thePrema KNX</p>	<p>Caja 110B GR</p>	<p>9070919</p>
	<p>Caja 110B WH</p> <ul style="list-style-type: none"> - Marco para el montaje en superficie del detector de presencia - Adecuada para thePrema KNX - Color: Blanco puro - Otros colores a petición 	<p>- thePrema KNX</p>	<p>Caja 110B WH</p>	<p>9070918</p>



ACCESORIOS



	Descripción	Adecuada para	Modelo	Referencia
	Cover 110 - Marco para el montaje en superficie del detector de presencia - Color: Negro/Plata	- theRonda UP - theMova UP - thePassa UP	Cover 110 GR Cover 110 B	9070591 9070851
	Cover 85 - Marco para el montaje en superficie del detector de presencia - Color: Negro/Plata	- theRonda DE - theMova DE	Cover 85 GR Cover 85 BK	9070594 9070852
	Cover 85 FLAT - Marco para el montaje en superficie del detector de presencia - Color: Negro/Plata	- theRonda FLAT DE	Cover FLAT 85 GR Cover FLAT 85 BK	9070597 9070853
	Caja 75B WH - Marco para el montaje en superficie del detector de presencia - Color: Blanco puro - Otros colores a petición	- PlanoSpot	Caja 75A WH	9070796
	PlanoCover 76 BK - Marco para detector de presencia - Color: Negro - Otros colores a petición	- PlanoSpot	PlanoCover 76 BK	9070977
	PlanoCover 76 SR - Marco para detector de presencia - Color: Plata - Otros colores a petición	- PlanoSpot	PlanoCover 76 SR	9070978
	Caja LUXA 103 - Marco para el montaje en superficie del detector de presencia	- LUXA 103 S360-100-12 AP - LUXA 103 S360-101-12 AP - LUXA 103 S360-100-28 AP	Surface box LUXA 103 BK Surface box LUXA 103 GR	9070843 9070844
	Caja para el montaje en el techo 68A - Unidad para montaje en techo para thePrema, theRonda, theMova P, PresenceLight 360, compact office, compact passage y compact passimo - Garantiza simultáneamente la descarga de tracción y la protección contra contacto - El diámetro de montaje es de 68 mm	- thePrema - theRonda P - theMova P - thePassa - PresenceLight	Caja para el montaje en el techo 68A	9070992
	Carcasa de protección, QuickSafe - Rejilla de protección QuickSafe - Protección segura contra daños mecánicos - Diseño seguro y robusto - Especialmente resistente a los golpes - Incluye 6 tornillos, 3 tacos y 3 casquillos distanciadores - Clase de protección IK07	- Todos los detectores	Carcasa de protección, QuickSafe	9070531
	Segmentos limitación de zona - Segmentos para restringir la zona de detección - 5 segmentos inclusive	- theRonda P - theMova P - thePassa	Segmentos limitación de zona	9070921
	Placa adaptora LUXA 103-100 UA - Caja montaje superficie para LUXA 103-100 UA	- LUXA 103-100 UA	Placa adaptora LUXA 103-100 UA	9070986
	Placa adaptora LUXA 103-200 - Caja montaje superficie para LUXA 103-200	- LUXA 103-200	Placa adaptora LUXA 103-200	9070504

	Descripción	Adecuada para	Modelo	Referencia
	<p>theSenda B</p> <ul style="list-style-type: none"> - Mando a distancia para la comunicación de la aplicación Sense Plug con los detectores - Resumen de las principales ventajas del mando a distancia theSenda B: - Uso universal: mando a distancia para todos los detectores de interiores y exteriores de Theben y Theben HTS - Luxómetro integrado: sincronización sencilla de la medición de luminosidad con la aplicación theSenda Plug - Comunicación flexible: por infrarrojos con el detector y por Bluetooth con el smartphone - Amplio volumen de funciones: conmutación y regulación de luz para tres canales de luz, dos escenas, pulsadores asignables en función de las necesidades específicas del cliente - Resumen de las principales ventajas de theSenda Plug: - Uso universal: aplicación gratuita para smartphones iOS y Android - Actualización automática: todos los actuadores están preinstalados y se actualizan automáticamente - Búsqueda sencilla de detectores: automáticamente, mediante función de filtrado o juegos de parámetros guardados - Parametrización flexible: los juegos de parámetros se guardan en función de las necesidades específicas de cada cliente, se almacenan en bibliotecas de parámetros, y se crean y se leen externamente 	<ul style="list-style-type: none"> - theLeda D - theMova - thePrema - theRonda - PresenceLight KNX - PlanoSpot - thePassa - LUXA 103 - thePiccola P - LUXA 104 - theMura 	theSenda B	9070985
	<p>theSenda P</p> <ul style="list-style-type: none"> - Mando a distancia de servicio - CON./DESC. - Función de autoaprendizaje para emplear el nivel actual de luminosidad como el nuevo umbral para conmutar la salida - Valores de luminosidad y tiempos de conexión predefinidos - Función de impulsos, reinicio y prueba - Función de bloqueo 	<ul style="list-style-type: none"> - theLuxa P - theLeda D - theMova - thePrema - theRonda - PresenceLight KNX - PlanoSpot - thePassa - LUXA 103 - thePiccola P - LUXA 104 - theMura 	theSenda P	9070910
	<p>theSenda S</p> <ul style="list-style-type: none"> - Mando a distancia de usuario - CON./DESC. - Automático - Simulación de presencia - Interruptor crepuscular - Escenas de luz 	<ul style="list-style-type: none"> - theLuxa P - theLeda D - theMova - thePrema - theRonda - PresenceLight KNX - PlanoSpot - thePassa - LUXA 103 - thePiccola P - LUXA 104 - theMura 	theSenda S	9070911
	<p>Marco adaptador 45A BJBSI WH</p> <ul style="list-style-type: none"> - Marco adaptador en color blanco o neutro para Busch-Jaeger balance SI 	<ul style="list-style-type: none"> - theMura - TR 030 top3 UP - SELEKTA 070 top3 UP 	Marco adaptador 45A BJBSI WH (blanco)	9070788
	<p>Marco adaptador 45A BJRE WH</p> <ul style="list-style-type: none"> - Marco adaptador en color blanco o neutro para Busch-Jaeger Reflex SI 	<ul style="list-style-type: none"> - theMura - TR 030 top3 UP - SELEKTA 070 top3 UP 	Marco adaptador 45A BJRE WH (blanco)	9070754
	<p>Marco adaptador 45A JAS WH</p> <ul style="list-style-type: none"> - Marco adaptador en color blanco o neutro para Jung Serie A (A 500, A plus, A creation, AS 500) 	<ul style="list-style-type: none"> - theMura - TR 030 top3 UP - SELEKTA 070 top3 UP 	Marco adaptador 45A JAS WH (blanco)	9070789
			Marco adaptador 45A JAS CL (neutro)	9080003











ACCESORIOS

	Descripción	Adecuada para	Modelo	Referencia
	Marco adaptador 45A MMP WH - Marco adaptador en color blanco o neutro para Merten System M (1-M, Atelier-M, M-Smart, M-Pure, M-Plan, M-Creativ)	- theMura - TR 030 top3 UP - SELEKTA 070 top3 UP	Marco adaptador 45A MMP WH (blanco) Marco adaptador 45A MMP CL (neutro)	9070790 9080004
	Marco adaptador 45A GS WH - Marco adaptador en color blanco o neutro para Gira System 55 (Standard 55, E2, Event, Esprit)	- theMura - TR 030 top3 UP - SELEKTA 070 top3 UP	Marco adaptador 45A GS WH (blanco) Marco adaptador 45A GS CL (neutro)	9070791 9080005
	Marco adaptador 45A BS WH - Marco adaptador en color blanco o neutro para Berker S.1	- theMura - TR 030 top3 UP - SELEKTA 070 top3 UP	Marco adaptador 45A BS WH (blanco) Marco adaptador 45A BS CL (neutro)	9070792 9080006
	Accesorio para montaje en esquina theLuxe P BK - Para el montaje del detector de movimiento en esquinas - Para el montaje en esquinas interiores y exteriores	- theLuxe P	Accesorio para montaje en esquina theLuxe P BK	9070905
	Accesorio para montaje en esquina theLuxe P WH - Para el montaje del detector de movimiento en esquinas - Para el montaje en esquinas interiores y exteriores	- theLuxe P	Accesorio para montaje en esquina theLuxe P WH	9070904
	Accesorio para montaje en esquina theLuxe S BK - Para el montaje del detector de movimiento en esquinas - Para el montaje en esquinas interiores y exteriores	- theLuxe S150 - theLuxe S180 - theLuxe S360	Accesorio para montaje en esquina theLuxe S BK	9070903
	Accesorio para montaje en esquina theLuxe S WH - Para el montaje del detector de movimiento en esquinas - Para el montaje en esquinas interiores y exteriores	- theLuxe S150 - theLuxe S180 - theLuxe S360	Accesorio para montaje en esquina theLuxe S WH	9070902
	Marco espaciador theLuxe P BK - Espaciador adicional para una instalación flexible (entrada de cable abajo, lateral, superior y más espacio para los cables)	- theLuxe P	Marco espaciador theLuxe P BK	9070909
	Marco espaciador theLuxe P WH - Espaciador adicional para una instalación flexible (entrada de cable abajo, lateral, superior y más espacio para los cables)	- theLuxe P	Marco espaciador theLuxe P WH	9070908

	Descripción	Adecuada para	Modelo	Referencia
	Marco espaciador theLuxa S BK - Espaciador adicional para una instalación flexible (entrada de cable abajo, lateral, superior y más espacio para los cables)	- theLuxa S150 - theLuxa S180 - theLuxa S360	Marco espaciador theLuxa S BK	9070907
	Marco espaciador theLuxa S WH - Espaciador adicional para una instalación flexible (entrada de cable abajo, lateral, superior y más espacio para los cables)	- theLuxa S150 - theLuxa S180 - theLuxa S360	Marco espaciador theLuxa S WH	9070906
	Accesorio para montaje en esquina 10 AL - Para el montaje del detector de foco LED - Para el montaje en esquinas interiores y exteriores	- theLeda P - theLeda D	Accesorio para montaje en esquina 10 AL	9070970
	Accesorio para montaje en esquina 10 BK - Para el montaje del detector de foco LED - Para el montaje en esquinas interiores y exteriores	- theLeda P - theLeda S - theLuxa R	Accesorio para montaje en esquina 10 BK	9070987
	Accesorio para montaje en esquina 10 WH - Para el montaje del detector de foco LED - Para el montaje en esquinas interiores y exteriores	- theLeda P - theLeda S - theLuxa R	Accesorio para montaje en esquina 10 WH	9070969
	Accesorio para montaje en esquina theLuxa E BK - Para el montaje del detector de movimiento en esquinas - Para el montaje en esquinas interiores y exteriores	- theLuxa E180	Accesorio para montaje en esquina theLuxa E BK	9070975
	Accesorio para montaje en esquina theLuxa E WH - Para el montaje del detector de movimiento en esquinas - Para el montaje en esquinas interiores y exteriores	- theLuxa E180	Accesorio para montaje en esquina theLuxa E WH	9070974
	Marco espaciador 10 AL - Espaciador adicional para una instalación flexible (entrada de cable abajo, lateral, superior y más espacio para los cables)	- theLeda P - theLeda D	Marco espaciador 10 AL	9070972
	Marco espaciador 10 BK - Espaciador adicional para una instalación flexible (entrada de cable abajo, lateral, superior y más espacio para los cables)	- theLeda P - theLeda S - theLuxa R	Marco espaciador 10 BK	9070988









	Descripción	Adecuada para	Modelo	Referencia
	Marco espaciador 10 WH - Espaciador adicional para una instalación flexible (entrada de cable abajo, lateral, superior y más espacio para los cables)	- theLeda P - theLeda S - theLuxe R	Marco espaciador 10 WH	9070971
	theLeda B WH detector de movimiento - Módulo detector de movimiento para theLeda B - Ángulo de detección 180 ° a 12 m - Luz de salida de conmutación adicional - El sensor se puede girar ± 90 ° horizontalmente y 90 ° hacia abajo / hacia atrás - Clase de protección IP 55	- theLeda B	theLeda B WH detector de movimiento	9070760
	theLeda B BK detector de movimiento - Módulo detector de movimiento para theLeda B - Ángulo de detección 180 ° a 12 m - Luz de salida de conmutación adicional - El sensor se puede girar ± 90 ° horizontalmente y 90 ° hacia abajo / hacia atrás - Clase de protección IP 55	- theLeda B	theLeda B BK detector de movimiento	9070761
	theLeda B WH sensor crepuscular - Módulo sensor crepuscular para theLeda B - Rango de ciclo de trabajo: 2, 4, 6, 8 horas, Noche activada / Duración activada - Luminosidad de encendido de 2-200 lux ajustable. - Luz de salida de conmutación adicional - Clase de protección IP 55	- theLeda B	theLeda B WH sensor crepuscular	9070762
	theLeda B BK sensor crepuscular - Módulo sensor crepuscular para theLeda B - Rango de ciclo de trabajo: 2, 4, 6, 8 horas, Noche activada / Duración activada - Luminosidad de encendido de 2-200 lux ajustable. - Luz de salida de conmutación adicional - Clase de protección IP 55	- theLeda B	theLeda B WH sensor crepuscular	9070763
	Pica theLeda D - Punta para montaje en suelo de theLeda D B - Longitud 405 mm	- theLeda D B	Pica theLeda D	9070765
	Filtro de corrientes parásitas - Filtro para la supresión de interferencias para detectores de presencia y de movimiento	- Todos los detectores	Filtro de corrientes parásitas	9070523
	Captador de superficie digital - Sensor giratorio - Fijación rápida - Con soporte de fijación y bornas de conexión - Grado de protección IP 55 - Dimensión: 95 x 48 x 45 mm	- LUNA 110 plus - LUNA 111 top3 - LUNA 112 top3 - LUNA 121 top3 RC - LUNA 122 top3 RC - LUNA 134 KNX	Captador de superficie digital	9070415
	Captador empotrado digital - Bornas de conexión - Grado de protección IP 66 (Delantero) IP 40 (Trasera)	- LUNA 110 plus - LUNA 111 top3 - LUNA 112 top3 - LUNA 121 top3 RC - LUNA 122 top3 RC - LUNA 134 KNX	Captador empotrado digital	9070456

	Descripción	Adecuada para	Modelo	Referencia
	<ul style="list-style-type: none"> - Sensor giratorio - Fijación rápida - Con soporte de fijación y bornas de conexión - Grado de protección IP 55 - Dimensión: 95 x 48 x 45 mm 	- LUNA 108 plus	Captador de superficie plus	9070991
	<ul style="list-style-type: none"> - Bornas de conexión - Grado de protección IP 66 (Delantero) IP 40 (Trasera) 	- LUNA 108 plus	Captador empotrado plus	9070990
	<p>Placa adaptadora LUNA star</p> <ul style="list-style-type: none"> - La placa adaptadora facilita la sustitución de interruptores crepusculares averiados de p. ej. Eberle, ESYLUX, Legrand, Grässlin, Hager, Merten, Senmatic, Theben. La placa dispone de agujeros de fijación del tipo más habitual, por lo que no es necesario realizar agujeros nuevos en la fachada. Incluye 2 tornillos de montaje. 	<ul style="list-style-type: none"> - LUNA 126 star - LUNA 127 star - LUNA 128 star - LUNA 129 star-time 	Placa adaptadora LUNA star	9070486
	<p>Accesorio RAMSES 741/748</p> <ul style="list-style-type: none"> - Pieza central sin hueco para interruptor y botón regulador 	<ul style="list-style-type: none"> - RAMSES 741 - RAMSES 748 	Accesorio RAMSES 741/748	9070602
	<p>Accesorio RAMSES 746</p> <ul style="list-style-type: none"> - Pieza central con hueco para interruptor y botón regulador 	- RAMSES 746	Accesorio RAMSES 746	9070601
	<p>Actuador ALPHA 5 para válvulas a 230V</p> <ul style="list-style-type: none"> - Accionamiento del regulador para radiadores, distribuidores del circuito de calor o circuitos de calor individuales - Alimentación 230 V CA - Función „First open“ para facilitar el montaje y la puesta en funcionamiento de la calefacción - Montaje enchufado en el adaptador de válvula - Protección total frente a daños en los accionamientos debido a válvulas no estancas - Control de funcionamiento y de ajuste - Protección contra sobretensiones garantizada - Adaptador de la válvula no está incluido 	<ul style="list-style-type: none"> - Todos cronotermostatos - RAMSES 701-709 - RAMSES 741-748 - RAMSES 714 - RAMSES 751 - HMG 6 T/HME 6 T KNX/HM 6 T KNX/HM 12 T KNX 	Actuador para válvulas a 230V	9070441
	<p>Actuador ALPHA 5 para válvulas a 24V</p> <p>Cómo Actuador para válvulas a 230V, pero:</p> <ul style="list-style-type: none"> - Alimentación 24 V CA/CC 	<ul style="list-style-type: none"> - Todos cronotermostatos - HMG 6 T/HME 6 T KNX - HMT 6/HMT 12 KNX 	Actuador para válvulas a 24V	9070442
	<p>Adaptador para RAMSES</p> <ul style="list-style-type: none"> - Placa de cubierta para papel pintado/pared para sustituir los aparatos RAMSES 3xx por los nuevos cronotermostatos, p. ej. RAMSES 722 	<ul style="list-style-type: none"> - RAMSES 722 - RAMSES 722 S - RAMSES 782 - RAMSES 782 S - RAMSES 784 - RAMSES 784 S - RAMSES 721 - RAMSES 725 	Adaptador para RAMSES	9070245



ACCESORIOS

	Descripción	Adecuada para	Modelo	Referencia
	Adaptador para válvula VA 80 - Adaptador de válvula para Onda, Schlösser (a partir del año 93), Oventrop (M 30 x 1,5), Heimeier, Herb, Therm-Concept, Frank, Roth (distribuidor), Dinotherm (distribuidor)	- ALPHA 5 230 V - ALPHA 5 24 V - CHEOPS control KNX - CHEOPS drive KNX	Adaptador para válvula VA 80	9070437
	Base para montaje RAMSES - Base para el montaje de los cronotermostatos RAMSES HF en la pared	- RAMSES 813 top2 Set A/Set S/Set 1 - RAMSES 833 top2 Set 1/2	Base para montaje RAMSES	9070605
	Marco para RAMSES 74x - Marco para termostatos ambientales mecánicos - Sin pieza central	- RAMSES 741 - RAMSES 746 - RAMSES 748	Marco para RAMSES 74x	9070603
	Placa adaptadora RAMSES 70x - Placa adaptadora 79 x 79 mm para caja empotrada	- RAMSES 701-709	Placa adaptadora RAMSES 70x	9070480
	Placa adaptadora RAMSES 714 - Placa adaptadora 79 x 79 mm para caja empotrada	- SOTHIS 715 - RAMSES 714 - RAMSES 714 A - RAMSES 714 A/FH	Placa adaptadora RAMSES 714	9070212
	Sensor de inmersión para RAMSES - Necesario de forma adicional para aplicaciones con control de agua de servicio o sensor de inmersión para caldera	- RAMSES 816 top2 OT - RAMSES 856 top2 OT	Sensor de inmersión para RAMSES	9070379
	Sensor de temperatura - Sensor de temperatura de instalación en el suelo - Grado de protección IP 65	- RAMSES 831 top2 - RAMSES 832 top2 - RAMSES 833 top2 Sets - RAMSES 712 KNX - RAMSES 713 S KNX - RAMSES 713 FC KNX - FCA 1 KNX	Sensor de temperatura	9070321
	Sensor de temperatura del fluido - Necesario de forma adicional para aplicaciones con 2 sensores de contacto	- RAMSES 816 top2 OT - RAMSES 856 top2 OT	Sensor de temperatura del fluido	9070371
	Sensor de temperatura externa - Grado de protección IP 65	- RAMSES 816 top2 OT	Sensor de temperatura externa	9070463
	Sensor de temperatura externa IP 65 - Sensor de temperatura externo - Grado de protección IP 65	- RAMSES 831 top2 - RAMSES 832 top2, RAMSES 833 top2 - RAMSES 833 top2 Sets - RAMSES 816 top2 OT - RAMSES 856 top2 OT	Sensor de temperatura externa IP 65	9070459

	Descripción	Adecuada para	Modelo	Referencia
	Sensor de temperatura externo 1 - Sensor de temperatura externo	- RAMSES 366/1 top2 - RAMSES 713 S KNX - RAMSES 713 FC KNX - CHEOPS control KNX	Sensor de temperatura externo 1	9070191
	Sensor de temperatura externo 2 - Con adaptación de la temperatura ± 3 K	- RAMSES 366/1 top2	Sensor de temperatura externo 2	9070192
	Placa de montaje doble iON - Para el montaje vertical de dos sensores de pulsador iON en zócalo doble estándar (distancia de combinación estándar 71 mm)	- iON KNX - LUXORliving iON	Placa de montaje doble iON (blanco) Placa de montaje doble iON (negro)	9070822 9070855
	Fuente de alimentación AMUN 716 R - Fuente de alimentación de montaje empotrado 24 V/12 W (SELV)	- AMUN 716 SR	Fuente de alimentación AMUN 716 R	9070494
	Sujección para postes S - Para la fijación de máx. 2 estaciones meteorológicas Meteodata, Luxor o LUNA a un poste o en esquinas - Diámetro 48-60 mm	- Meteodata KNX - LUNA 131 KNX - LUNA 133 KNX	Sujección para postes S	9070928
	Fuente de alimentación 24V cc - Fuente de alimentación - Ancho total 3 módulos (52,5 mm)	- Meteodata 140 S 24V KNX	Fuente de alimentación 24V cc	9079330
	Módulo de diodos - Necesario para funciones especiales LUXOR (función de grupos/central) - DIMAX: Escenas de iluminación, manejo con dos pulsadores - 2 módulos de diodos incluidos	- DIMAX	Módulo de diodos	9070367



Modelo	Referencia	EAN	Pagina
iON 104 KNX	4969234	4003468491461	68
iON 104 KNX BK	4969244	4003468491829	68
iON 104 KNX SR	4969254	4003468491874	68
iON 108 KNX	4969238	4003468491478	68
iON 108 KNX BK	4969248	4003468491836	68
iON 108 KNX SR	4969268	4003468492024	68
IPsecure Interface KNX	9070771	4003468902998	110
IPsecure Router KNX	9070770	4003468902929	110
J			
JM 4 T 24V KNX	4940260	4003468490877	52
JM 4 T KNX	4940250	4003468490778	50
JM 8 T 24V KNX	4940265	4003468490884	52
JM 8 T KNX	4940255	4003468490785	50
JME 4 T 24V KNX	4930265	4003468490860	52
JME 4 T KNX	4930255	4003468490075	50
JMG 4 T 24V KNX	4930260	4003468490853	52
JMG 4 T KNX	4930250	4003468490051	50
JU 1 KNX	4942550	4003468491386	60
JU 1 S RF KNX	4941651	4003468491799	62
K			
KNX-OT-Box S	8559201	4003468850220	108
L			
LUNA 108 plus AL	1080910	4003468100974	262
LUNA 108 plus EL	1080900	4003468100967	262
LUNA 110 plus AL	1100910	4003468110027	262
LUNA 110 plus EL	1100900	4003468110010	262
LUNA 111 top3 AL	1110130	4003468110034	264
LUNA 111 top3 EL	1110230	4003468110058	264
LUNA 112 top3 AL	1120130	4003468110072	264
LUNA 112 top3 EL	1120230	4003468110089	264
LUNA 121 top3 RC AL	1210130	4003468120101	266
LUNA 121 top3 RC EL	1210230	4003468120118	266
LUNA 122 top3 RC AL	1220130	4003468120125	266
LUNA 122 top3 RC EL	1220230	4003468120132	266
LUNA 126 star E	1260901	4003468120095	268
LUNA 127 star S	1270900	4003468120071	268
LUNA 131 S KNX	1319201	4003468131039	98
LUNA 133 KNX	1339200	4003468133002	99
LUNA 134 KNX	1349200	4003468130032	102
LUXA 103 S360-100-12 AP WH	1030062	4003468101759	126
LUXA 103 S360-100-12 DE-UP WH	1030052	4003468101735	126
LUXA 103 S360-100-28 AP WH	1030082	4003468101780	128
LUXA 103 S360-100-28 DE-UP WH	1030072	4003468101773	128
LUXA 103 S360-101-12 AP WH	1030063	4003468101766	126
LUXA 103 S360-101-12 DE-UP WH	1030053	4003468101742	126
LUXA 103-100 UA WH	1030045	4003468101148	168
LUXA 103-200 T	1030031	4003468103050	170
LUXA 104 S360-200-24 DE-UP WH	1040200	4003468101711	132
LUXORliving AC IR1	4800320	4003468480625	29
LUXORliving B6	4800430	4003468480106	31
LUXORliving BI180 WH	4800350	4003468480472	28
LUXORliving D1	4800570	4003468480205	22
LUXORliving D1 S RF	4800671	4003468480434	24
LUXORliving D2	4800470	4003468480045	16
LUXORliving D4	4800475	4003468480052	16
LUXORliving D4 DALI	4800300	4003468480304	17
LUXORliving E1	4800542	4003468480502	22
LUXORliving E1 S RF	4800642	4003468480496	24
LUXORliving H1	4800540	4003468480311	22

Modelo	Referencia	EAN	Pagina
LUXORliving H1 S RF	4800641	4003468480410	24
LUXORliving H6	4800440	4003468480090	20
LUXORliving H6 24V	4800441	4003468480175	21
LUXORliving iON2	4800412	4003468480267	30
LUXORliving iON2 BK	4801412	4003468480441	30
LUXORliving iON2 SR	4802412	4003468480533	30
LUXORliving iON4	4800414	4003468480250	30
LUXORliving iON4 BK	4801414	4003468480458	30
LUXORliving iON4 SR	4802414	4003468480540	30
LUXORliving iON8	4800418	4003468480243	30
LUXORliving iON8 BK	4801418	4003468480465	30
LUXORliving iON8 SR	4802418	4003468480557	30
LUXORliving IP1	4800495	4003468480168	12
LUXORliving J1	4800550	4003468480199	22
LUXORliving J1 S RF	4800651	4003468480427	24
LUXORliving J4	4800450	4003468480083	18
LUXORliving J4-6	4800451	4003468480380	19
LUXORliving J8	4800455	4003468480076	18
LUXORliving M100	4800491	4003468480281	36
LUXORliving M130	4800492	4003468480298	36
LUXORliving M140	4800490	4003468480113	35
LUXORliving P640	4800990	4003468480007	12
LUXORliving R718	4800480	4003468480120	34
LUXORliving RF1	4800868	4003468480274	26
LUXORliving S1	4800520	4003468480182	22
LUXORliving S1 S RF	4800621	4003468480403	24
LUXORliving S16	4800429	4003468480038	14
LUXORliving S4	4800420	4003468480021	14
LUXORliving S8	4800425	4003468480014	14
LUXORliving T2	4800402	4003468480137	32
LUXORliving T4	4800404	4003468480144	32
LUXORliving T4 S RF	4800614	4003468480397	26
LUXORliving T8	4800408	4003468480151	32
M			
Marco adaptador 45A BJBSI CL (neutro)	9080002	4003468905852	305
Marco adaptador 45A BJBSI WH (blanco)	9070788	4003468904978	305
Marco adaptador 45A BJRE CL (neutro)	9080001	4003468905845	305
Marco adaptador 45A BJRE WH (blanco)	9070754	4003468905593	305
Marco adaptador 45A BS CL (neutro)	9080006	4003468905890	306
Marco adaptador 45A BS WH (blanco)	9070792	4003468905012	306
Marco adaptador 45A GS CL (neutro)	9080005	4003468905883	306
Marco adaptador 45A GS WH (blanco)	9070791	4003468905005	306
Marco adaptador 45A JAS CL (neutro)	9080003	4003468905869	305
Marco adaptador 45A JAS WH (blanco)	9070789	4003468904985	305
Marco adaptador 45A MMP CL (neutro)	9080004	4003468905876	306
Marco adaptador 45A MMP WH (blanco)	9070790	4003468904992	306
Marco espaciador 10 AL	9070972	4003468901830	307
Marco espaciador 10 BK	9070988	4003468902707	307
Marco espaciador 10 WH	9070971	4003468901724	308
Marco espaciador theLuxa P BK	9070909	4003468900420	306
Marco espaciador theLuxa P WH	9070908	4003468900413	306
Marco espaciador theLuxa S BK	9070907	4003468900345	307
Marco espaciador theLuxa S WH	9070906	4003468900338	307
Marco para cuentahoras 55 x 55	9070041	4003468902004	303
Marco para cuentahoras 72 x 72	9070074	4003468900925	303
Marco para RAMSES 74x	9070603	4003468904596	310
Media coupler TP-RF KNX	9070868	4003468905036	64
MEM 190 a	1900001	4003468190050	220
Meteodata 140 basic KNX	1409205	4003468140000	96

Indice 2023

Alfabético M ... S

Modelo	Referencia	EAN	Pagina
Meteodata 140 S 24V GPS KNX	1409204	4003468140048	96
Meteodata 140 S 24V KNX	1409201	4003468140031	96
Meteodata 140 S GPS KNX	1409208	4003468140062	96
Meteodata 140 S KNX	1409207	4003468140055	96
Módulo de diodos	9070367	4003468903605	311
O			
OKTO ES12-230	3120130	4003468310007	252
OKTO ES12-UC	3120131	4003468310014	252
OKTO S12-230	3120120	4003468310021	252
OKTO S22-230	3120122	4003468310038	252
OSIRIA 220 AR KNX	5009200	4003468500057	112
OSIRIA 230 AR KNX	5009210	4003468500071	112
OSIRIA 230 SR KNX	5009211	4003468500088	112
OSIRIA 232 BQ KNX	5009223	4003468500293	113
OSIRIA 240 AR KNX	5009230	4003468500132	112
OSIRIA 240 SR KNX	5009231	4003468500149	112
OSIRIA 241 AR KNX	5009240	4003468500170	112
OSIRIA 241 SR KNX	5009241	4003468500187	112
OSIRIA 242 AR KNX	5009250	4003468500194	112
OSIRIA 242 AR KNX	5009250	4003468500194	113
OSIRIA 242 SR KNX	5009251	4003468500200	113
OSIRIA 251 BQ KNX	5009252	4003468500279	113
P			
Pasarela DALI S128 KNX	4940302	4003468491751	
Pasarela DALI S64 KNX	4940301	4003468491690	104
Pica theLeda D	9070765	4003468903278	308
Placa adaptadora LUNA star	9070486	4003468907559	309
Placa adaptadora RAMSES 70x	9070480	4003468904299	310
Placa adaptadora RAMSES 714	9070212	4003468900796	310
Placa adaptora LUXA 103-100 UA	9070986	4003468902080	304
Placa adaptora LUXA 103-200	9070504	4003468904367	304
Placa de montaje doble iON (blanco)	9070822	4003468905173	311
Placa de montaje doble iON (negro)	9070855	4003468905715	311
Placa frontal para montaje en superficie	9070001	4003468900109	302
PlanoCover 76 BK	9070977	7612748006140	304
PlanoCover 76 SR	9070978	7612748006157	304
PlanoSpot 360 KNX DE WH	2039100	7612748005839	90
PS 1280 mA T KNX	9070959	4003468905432	109
PS 160 mA T KNX	9070956	4003468902271	109
PS 320 mA T KNX	9070957	4003468902288	109
PS 640 mA T KNX	9070958	4003468902295	109
R			
RAMSES 366/1 top2	3660100	4003468360026	282
RAMSES 701	7010001	4003468701140	296
RAMSES 702	7020001	4003468702055	296
RAMSES 703	7030001	4003468703052	296
RAMSES 704	7040001	4003468704028	296
RAMSES 705	7050001	4003468705032	296
RAMSES 706	7060001	4003468706022	296
RAMSES 707	7070001	4003468707029	296
RAMSES 708	7080001	4003468708026	296
RAMSES 709	7090001	4003468709030	296
RAMSES 713 FC KNX	7139202	4003468713020	79
RAMSES 714	7140002	4003468714126	298
RAMSES 714 A	7140016	4003468714133	298
RAMSES 718 P KNX	7189210	4003468710210	72
RAMSES 718 S KNX	7189200	4003468710203	73
RAMSES 721	7210030	4003468721018	286
RAMSES 722	7220030	4003468722015	286
RAMSES 722 S	7220801	4003468722022	284
RAMSES 725	7250030	4003468725016	286

Modelo	Referencia	EAN	Pagina
RAMSES 741	7410130	4003468741023	300
RAMSES 741 RA	7410131	4003468741030	300
RAMSES 746	7460130	4003468746028	300
RAMSES 746 RA	7460131	4003468746035	300
RAMSES 748	7480130	4003468748022	300
RAMSES 748 RA	7480131	4003468748039	300
RAMSES 782	7820030	4003468782019	286
RAMSES 784	7840030	4003468784013	286
RAMSES 784 S	7840801	4003468784020	284
RAMSES 811 top3	8119200	4003468810071	272
RAMSES 812 BLE	8120150	4003468810033	280
RAMSES 812 top3	8120200	4003468810088	272
RAMSES 812 top3 16 A	8120210	4003468810095	272
RAMSES 813 top3 HF Set 1	8139201	4003468810118	274
RAMSES 813 top3 HF Set A	8139203	4003468810132	274
RAMSES 814 BLE UP	8140150	4003468810040	278
RAMSES 816 BLE	8169150	4003468850244	281
RAMSES 850 BLE OT	8509150	4003468850237	283
RAMSES 850 top3 OT	8509200	4003468850251	276
RM 16 S KNX	4940225	4003468491256	46
RM 16 T KNX	4940205	4003468490846	48
RM 4 H KNX	4940212	4003468491430	44
RM 4 I KNX	4940210	4003468490297	42
RM 4 U KNX	4940223	4003468490976	40
RM 8 H KNX	4940217	4003468491447	44
RM 8 I KNX	4940215	4003468490303	42
RM 8 S KNX	4940220	4003468490990	46
RM 8 T KNX	4940200	4003468490839	48
RME 4 I KNX	4930215	4003468493090	42
RME 4 U KNX	4930228	4003468490952	40
RME 8 S KNX	4930225	4003468493076	46
RME 8 T KNX	4930205	4003468490822	48
RMG 4 I KNX	4930210	4003468493083	42
RMG 4 U KNX	4930223	4003468490969	40
RMG 8 S KNX	4930220	4003468493069	46
RMG 8 T KNX	4930200	4003468490815	48
S			
Segmentos limitación de zona	9070921	7612748005495	304
SELEKTA 070 top3 UP	0700130	4003468070000	214
SELEKTA 170 top3 E	1700087	4003468170373	204
SELEKTA 171 top3 RC	1710330	4003468170168	204
SELEKTA 172 top3	1720130	4003468170175	204
SELEKTA 174 top3	1740130	4003468170137	204
SELEKTA 175 top2	1750100	4003468100424	210
Sensor de inmersión para RAMSES	9070379	4003468903711	310
Sensor de temperatura	9070321	4003468903360	310
Sensor de temperatura del fluido	9070371	4003468903629	310
Sensor de temperatura externa	9070463	40034689000871	310
Sensor de temperatura externa IP 65	9070459	4003468903810	310
Sensor de temperatura externo 1	9070191	4003468901915	311
Sensor de temperatura externo 2	9070192	4003468901922	311
Set de programación OBELISK top2/3	9070409	4003468904015	303
SM 4 KNX	4940310	4003468491492	58
SOTHS 715	7150002	4003468715024	294
SU 1 DALI-2	4940091	4003468491560	118
SU 1 KNX	4942520	4003468491379	60
SU 1 S RF KNX	4941621	4003468491775	62
Sujección para postes S	9070928	4003468901687	311
SUL 180 E	1800087	4003468180129	220
SUL 181 d	1810011	4003468182383	222
SUL 188 g	1880033	4003468181003	224

Modelo	Referencia	EAN	Pagina
SUL 188 hw	1880108	4003468181010	224
SUL 189 hw	1890108	4003468181164	230
SUL 189 s	1890801	4003468180631	226
SUL 189 s 110V	1891801	4003468182093	226
SUL 191 w	1910011	4003468191040	222
SUL 285/2 T	2850033	4003468285022	232
SUL 289 g	2890033	4003468280096	228
SUL 289 h	2890008	4003468280089	228
Surface box LUXA 103 BK	9070843	4003468905647	304
Surface box LUXA 103 GR	9070844	4003468905654	304
SYN 151 h	1510011	4003468151006	222
SYN 160 E	1600087	4003468160053	220
SYN 161 d	1610011	4003468161371	222
SYN 169 s	1690801	4003468160633	226
SYN 269 h	2690008	4003468260012	228
T			
TA 2 S KNX	4969222	4003468491263	70
TA 4 S DALI-2	4960094	4003468491584	119
TA 4 S KNX	4969224	4003468491270	70
TA 6 S KNX	4969226	4003468491287	70
TA 8 S KNX	4969228	4003468491294	70
Tapa de bornas	9070061	4003468900802	302
Tapa de bornas, 1 módulo DIN	9070065	4003468900833	302
Tapa de bornas, 2 módulos DIN	9070064	4003468900826	302
Tapa de bornas, 3 módulos DIN	9070050	4003468900734	302
Tapa de bornas, 4 módulos DIN	9070049	4003468900727	302
Tarjeta OBELISK top2	9070404	4003468904053	302
TC 649 C	6490430	4003468640081	209
theben-timer 020 Astro top3	0200170	4003468020081	216
theben-timer 020 top3	0200130	4003468020074	216
theben-timer 26	0260030	4003468020821	233
theben-timer 26 IP 44	0260855	4003468020166	233
theben-timer 27	0270930	4003468020869	233
theLeda B BK detector de movimiento	9070761	4003468902745	308
theLeda B WH detector de movimiento	9070760	4003468902738	308
theLeda B WH sensor crepuscular	9070762	4003468902752	308
theLeda B WH sensor crepuscular	9070763	4003468902769	308
theLeda B100L W BK	1020699	4003468101643	186
theLeda B100L W WH	1020698	4003468101636	186
theLeda B20L BK	1020684	4003468101421	186
theLeda B20L WH	1020683	4003468101414	186
theLeda B30L BK	1020686	4003468101445	186
theLeda B30L WH	1020685	4003468101438	186
theLeda B50L BK	1020688	4003468101469	186
theLeda B50L WH	1020687	4003468101452	186
theLeda D B AL	1020905	4003468101254	196
theLeda D B plus AL	1020906	4003468101261	196
theLeda D B plus S AL	1020907	4003468101513	196
theLeda D BL AL	1020705	4003468101193	196
theLeda D BL plus AL	1020706	4003468101209	196
theLeda D S AL	1020901	4003468101216	192
theLeda D SL AL	1020701	4003468101155	194
theLeda D SU AL	1020902	4003468101223	192
theLeda D SUL AL	1020702	4003468101162	194
theLeda D U AL	1020903	4003468101230	192
theLeda D UD AL	1020904	4003468101247	192
theLeda D UDL AL	1020704	4003468101186	194
theLeda D UL AL	1020703	4003468101179	194
theLeda S17-100 BK	1020803	4003468101896	188
theLeda S17-100 WH	1020802	4003468101902	188
theLeda S17-100L BK	1020603	4003468101865	190

Modelo	Referencia	EAN	Pagina
theLeda S17-100L WH	1020602	4003468101858	190
theLeda S8-100 BK	1020801	4003468101889	188
theLeda S8-100 WH	1020800	4003468101872	188
theLeda S8-100L BK	1020601	4003468101841	190
theLeda S8-100L WH	1020600	4003468101834	190
theLuxa E180 BK	1010206	4003468100721	174
theLuxa E180 WH	1010205	4003468100714	174
theLuxa P220 BK	1010606	4003468100318	182
theLuxa P220 WH	1010605	4003468100288	182
theLuxa P300 BK	1010611	4003468100356	182
theLuxa P300 KNX BK	1019611	4003468100387	94
theLuxa P300 KNX WH	1019610	4003468100370	94
theLuxa P300 WH	1010610	4003468100332	182
theLuxa R180 BK	1010201	4003468100783	176
theLuxa R180 WH	1010200	4003468100776	176
theLuxa S150 BK	1010501	4003468100226	178
theLuxa S150 WH	1010500	4003468100219	178
theLuxa S180 E BK	1010588	4003468101681	178
theLuxa S180 E WH	1010587	4003468101674	178
theLuxa S360 BK	1010511	4003468100271	180
theLuxa S360 WH	1010510	4003468100264	180
theMova P360-100 UP WH	1030600	7612748005105	166
theMova S360-100 AP GR	1030551	7612748005020	162
theMova S360-100 AP WH	1030550	7612748005013	162
theMova S360-100 DE WH	1030560	7612748004986	160
theMova S360-100 FLAT DE WH	1030540	4003468101698	158
theMova S360-100 WH GST	1030570	4003468100738	164
theMova S360-101 AP GR	1030556	7612748005082	162
theMova S360-101 AP WH	1030555	7612748005075	162
theMova S360-101 DE WH	1030565	7612748005044	160
theMova S360-101 FLAT DE WH	1030545	4003468101704	158
theMura P180 2.20 KNX UP WH	2069658	4003468200629	92
theMura P180 KNX UP WH	2069655	4003468200339	92
theMura S180 KNX UP WH	2069650	4003468200407	92
theMura S180 Slave B UP	2060760	4003468200179	154
theMura S180 Slave UP WH	2060660	4003468200131	154
theMura S180-100 2W B UP	2060770	4003468200186	154
theMura S180-100 2W UP WH	2060670	4003468200148	154
theMura S180-100 B UP	2060750	4003468200155	154
theMura S180-100 UP WH	2060650	4003468200117	154
theMura S180-101 2.20 UP WH	2060658	4003468200612	154
theMura S180-101 B UP	2060755	4003468200162	154
theMura S180-101 UP WH	2060655	4003468200124	154
thePassa P360 KNX UP WH	2019300	7612748006492	82
thePassa P360 Slave UP WH	2010330	7612748006539	148
thePassa P360-101 UP WH	2010300	7612748006478	148
thePassa P360-221 DALI UP WH	2010340	7612748006515	120
thePiccola P360-100 DE WH	2090200	4003468200001	130
thePiccola S360-100 DE WH	1060200	4003468100622	156
thePrema P360 KNX UP GR	2079001	7612748004467	88
thePrema P360 KNX UP WH	2079000	7612748004450	88
thePrema P360 Slave E UP GR	2070131	7612748005631	152
thePrema P360 Slave E UP WH	2070130	7612748005624	152
thePrema P360-101 E UP GR	2070106	7612748005549	152
thePrema P360-101 E UP WH	2070105	7612748005532	152
thePrema S360 KNX UP GR	2079501	7612748004504	88
thePrema S360 KNX UP WH	2079500	7612748004498	88
thePrema S360 Slave E UP GR	2070631	7612748005662	150
thePrema S360 Slave E UP WH	2070630	7612748005655	150
thePrema S360-100 E UP GR	2070601	7612748005600	150
thePrema S360-100 E UP WH	2070600	7612748005594	150

Indice 2023

Alfabético T ... V

Modelo	Referencia	EAN	Pagina
thePrema S360-101 E UP GR	2070606	7612748005570	150
thePrema S360-101 E UP WH	2070605	7612748005563	150
theRonda P360 DALI-2 HCL UP WH	2080095	4003468200391	116
theRonda P360 KNX UP WH	2089000	7612748005433	86
theRonda P360 Slave UP WH	2080030	7612748006119	144
theRonda P360-100 M UP WH	2080020	7612748006171	144
theRonda P360-100 WH GST	2080010	4003468200018	146
theRonda P360-101 M UP WH	2080025	7612748006201	144
theRonda P360-110 DALI UP WH	2080040	7612748006348	122
theRonda P360-330 DALI UP WH	2080045	7612748006317	122
theRonda S360 KNX AP GR	2089551	7612748006454	84
theRonda S360 KNX AP WH	2089550	7612748006447	84
theRonda S360 KNX FLAT DE WH	2089560	7612748006416	84
theRonda S360 Slave UP WH	2080530	7612748006638	142
theRonda S360-100 AP GR	2080551	7612748005976	138
theRonda S360-100 AP WH	2080550	7612748005969	138
theRonda S360-100 DE WH	2080560	7612748006027	136
theRonda S360-100 FLAT DE WH	2080540	4003468200421	134
theRonda S360-100 UP WH	2080520	7612748006621	142
theRonda S360-100 WH GST	2080570	4003468200032	140
theRonda S360-101 AP GR	2080556	7612748006003	138
theRonda S360-101 AP WH	2080555	7612748005990	138
theRonda S360-101 DE WH	2080565	7612748006058	136
theRonda S360-101 FLAT DE WH	2080545	4003468200438	134
theRonda S360-101 UP WH	2080525	7612748006591	142
theRonda S360-110 DALI UP WH	2080580	7612748006379	122
theSenda B	9070985	4003468902073	305
theSenda P	9070910	4003468900475	305
theSenda S	9070911	4003468900505	305
TM 179 h	1790008	4003468170151	230
TM 345 M	3450731	4003468340110	238
TR 030 top3 UP	0300130	4003468030134	214
TR 608 top2 S	6080101	4003468600115	210
TR 609 top2 S	6090101	4003468600122	210
TR 610 top2 24V	6104100	4003468613009	200
TR 610 top2 G	6100110	4003468612590	200
TR 610 top3 E	6100087	4003468610442	200
TR 611 top3	6110130	4003468610312	202
TR 611 top3 RC	6110330	4003468610343	202
TR 612 top2 24V	6124100	4003468613023	200
TR 612 top3 E	6120087	4003468610497	200
TR 622 top3	6220130	4003468620021	202
TR 635 top2	6350100	4003468630006	212
TR 636 top2	6360100	4003468630020	212
TR 641 top2	6410100	4003468641088	206
TR 641 top2 RC	6410300	4003468641118	206
TR 641 top2 RC 24V	6414300	4003468641125	206
TR 642 top2	6420100	4003468642085	206
TR 642 top2 RC	6420300	4003468642108	206
TR 642 top2 RC 24V	6424300	4003468642115	206
TR 644 top2	6440100	4003468644232	206
TR 644 top2 RC	6440300	4003468644218	206
TR 648 top2 RC KNX	6489212	4003468640012	100
TR 648 top2 RC KNX	6489212	4003468640012	100
TR 648 top2 RC-DCF KNX	6489210	4003468640005	100
TU 4 RF S KNX	4961614	4003468491768	64
U			
US 1 KNX	9070848	4003468905708	109
V			
VARIA 826 S WH KNX	8269210	4003468820049	71

Referencia	Modelo	EAN	Pagina
0010002	ELPA 1	4003468010518	246
0030002	ELPA 3	4003468010501	246
0060003	ELPA 6 plus	4003468000052	246
0080804	ELPA 8	4003468010211	248
0090001	ELPA 9	4003468010129	248
0200130	theben-timer 020 top3	4003468020074	216
0200170	theben-timer 020 Astro top3	4003468020081	216
0260030	theben-timer 26	4003468020821	233
0260855	theben-timer 26 IP 44	4003468020166	233
0270930	theben-timer 27	4003468020869	233
0300130	TR 030 top3 UP	4003468030134	214
0410002	ELPA 041	4003468041000	250
0470002	ELPA 047	4003468047002	250
0700130	SELEKTA 070 top3 UP	4003468070000	214
0770033	FRI 77 g	4003468070024	234
0770802	FRI 77 h-2	4003468070048	234
0770832	FRI 77 g-2	4003468070086	234
0870002	ELPA 87	4003468080009	248
1010200	theLuxe R180 WH	4003468100776	176
1010201	theLuxe R180 BK	4003468100783	176
1010205	theLuxe E180 WH	4003468100714	174
1010206	theLuxe E180 BK	4003468100721	174
1010500	theLuxe S150 WH	4003468100219	178
1010501	theLuxe S150 BK	4003468100226	178
1010510	theLuxe S360 WH	4003468100264	180
1010511	theLuxe S360 BK	4003468100271	180
1010587	theLuxe S180 E WH	4003468101674	178
1010588	theLuxe S180 E BK	4003468101681	178
1010605	theLuxe P220 WH	4003468100288	182
1010606	theLuxe P220 BK	4003468100318	182
1010610	theLuxe P300 WH	4003468100332	182
1010611	theLuxe P300 BK	4003468100356	182
1019610	theLuxe P300 KNX WH	4003468100370	94
1019611	theLuxe P300 KNX BK	4003468100387	94
1020600	theLeda S8-100L WH	4003468101834	190
1020601	theLeda S8-100L BK	4003468101841	190
1020602	theLeda S17-100L WH	4003468101858	190
1020603	theLeda S17-100L BK	4003468101865	190
1020683	theLeda B20L WH	4003468101414	186
1020684	theLeda B20L BK	4003468101421	186
1020685	theLeda B30L WH	4003468101438	186
1020686	theLeda B30L BK	4003468101445	186
1020687	theLeda B50L WH	4003468101452	186
1020688	theLeda B50L BK	4003468101469	186
1020698	theLeda B100L W WH	4003468101636	186
1020699	theLeda B100L W BK	4003468101643	186
1020701	theLeda D SL AL	4003468101155	194
1020702	theLeda D SUL AL	4003468101162	194
1020703	theLeda D UL AL	4003468101179	194
1020704	theLeda D UDL AL	4003468101186	194
1020705	theLeda D BL AL	4003468101193	196
1020706	theLeda D BL plus AL	4003468101209	196
1020800	theLeda S8-100 WH	4003468101872	188
1020801	theLeda S8-100 BK	4003468101889	188
1020802	theLeda S17-100 WH	4003468101902	188
1020803	theLeda S17-100 BK	4003468101896	188
1020901	theLeda D S AL	4003468101216	192
1020902	theLeda D SU AL	4003468101223	192

Referencia	Modelo	EAN	Pagina
1020903	theLeda D U AL	4003468101230	192
1020904	theLeda D UD AL	4003468101247	192
1020905	theLeda D B AL	4003468101254	196
1020906	theLeda D B plus AL	4003468101261	196
1020907	theLeda D B plus S AL	4003468101513	196
1030031	LUXA 103-200 T	4003468103050	170
1030045	LUXA 103-100 UA WH	4003468101148	168
1030052	LUXA 103 S360-100-12 DE-UP WH	4003468101735	126
1030053	LUXA 103 S360-101-12 DE-UP WH	4003468101742	126
1030062	LUXA 103 S360-100-12 AP WH	4003468101759	126
1030063	LUXA 103 S360-101-12 AP WH	4003468101766	126
1030072	LUXA 103 S360-100-28 DE-UP WH	4003468101773	128
1030082	LUXA 103 S360-100-28 AP WH	4003468101780	128
1030540	theMova S360-100 FLAT DE WH	4003468101698	158
1030545	theMova S360-101 FLAT DE WH	4003468101704	158
1030550	theMova S360-100 AP WH	7612748005013	162
1030551	theMova S360-100 AP GR	7612748005020	162
1030555	theMova S360-101 AP WH	7612748005075	162
1030556	theMova S360-101 AP GR	7612748005082	162
1030560	theMova S360-100 DE WH	7612748004986	160
1030565	theMova S360-101 DE WH	7612748005044	160
1030570	theMova S360-100 WH GST	4003468100738	164
1030600	theMova P360-100 UP WH	7612748005105	166
1040200	LUXA 104 S360-200-24 DE-UP WH	4003468101711	132
1060200	thePiccola S360-100 DE WH	4003468100622	156
1080900	LUNA 108 plus EL	4003468100967	262
1080910	LUNA 108 plus AL	4003468100974	262
1100900	LUNA 110 plus EL	4003468110010	262
1100910	LUNA 110 plus AL	4003468110027	262
1110130	LUNA 111 top3 AL	4003468110034	264
1110230	LUNA 111 top3 EL	4003468110058	264
1120130	LUNA 112 top3 AL	4003468110072	264
1120230	LUNA 112 top3 EL	4003468110089	264
1210130	LUNA 121 top3 RC AL	4003468120101	266
1210230	LUNA 121 top3 RC EL	4003468120118	266
1220130	LUNA 122 top3 RC AL	4003468120125	266
1220230	LUNA 122 top3 RC EL	4003468120132	266
1260901	LUNA 126 star E	4003468120095	268
1270900	LUNA 127 star S	4003468120071	268
1319201	LUNA 131 S KNX	4003468131039	98
1339200	LUNA 133 KNX	4003468133002	99
1349200	LUNA 134 KNX	4003468130032	102
1409201	Meteodata 140 S 24V KNX	4003468140031	96
1409204	Meteodata 140 S 24V GPS KNX	4003468140048	96
1409205	Meteodata 140 basic KNX	4003468140000	96
1409207	Meteodata 140 S KNX	4003468140055	96
1409208	Meteodata 140 S GPS KNX	4003468140062	96
1420621	BZ 142-1 230V	4003468140086	240
1420721	BZ 142-1	4003468140017	240
1420723	BZ 142-3	4003468140024	240
1420821	BZ 142-1 10V	4003468140420	240
1424721	BZ 142-1 24V	4003468140932	240
1430721	BZ 143-1	4003468140130	240
1450000	BZ 145	4003468140918	240
1459024	BZ 145 24V	4003468141021	240
1460000	BZ 146	4003468146002	242
1470000	BZ 147	4003468147009	242
1480000	BZ 148	4003468148006	242

Indice 2023

Numérico 1510011 ... 4800614

Referencia	Modelo	EAN	Pagina	Referencia	Modelo	EAN	Pagina
1510011	SYN 151 h	4003468151006	222	2080525	theRonda S360-101 UP WH	7612748006591	142
1600087	SYN 160 E	4003468160053	220	2080530	theRonda S360 Slave UP WH	7612748006638	142
1610011	SYN 161 d	4003468161371	222	2080540	theRonda S360-100 FLAT DE WH	4003468200421	134
1690801	SYN 169 s	4003468160633	226	2080545	theRonda S360-101 FLAT DE WH	4003468200438	134
1700087	SELEKTA 170 top3 E	4003468170373	204	2080550	theRonda S360-100 AP WH	7612748005969	138
1710330	SELEKTA 171 top3 RC	4003468170168	204	2080551	theRonda S360-100 AP GR	7612748005976	138
1720130	SELEKTA 172 top3	4003468170175	204	2080555	theRonda S360-101 AP WH	7612748005990	138
1740130	SELEKTA 174 top3	4003468170137	204	2080556	theRonda S360-101 AP GR	7612748006003	138
1750100	SELEKTA 175 top2	4003468100424	210	2080560	theRonda S360-100 DE WH	7612748006027	136
1790008	TM 179 h	4003468170151	230	2080565	theRonda S360-101 DE WH	7612748006058	136
1800087	SUL 180 E	4003468180129	220	2080570	theRonda S360-100 WH GST	4003468200032	140
1810011	SUL 181 d	4003468182383	222	2080580	theRonda S360-110 DALI UP WH	7612748006379	122
1880033	SUL 188 g	4003468181003	224	2089000	theRonda P360 KNX UP WH	7612748005433	86
1880108	SUL 188 hw	4003468181010	224	2089550	theRonda S360 KNX AP WH	7612748006447	84
1890108	SUL 189 hw	4003468181164	230	2089551	theRonda S360 KNX AP GR	7612748006454	84
1890801	SUL 189 s	4003468180631	226	2089560	theRonda S360 KNX FLAT DE WH	7612748006416	84
1891801	SUL 189 s 110V	4003468182093	226	2090200	thePiccola P360-100 DE WH	4003468200001	130
1900001	MEM 190 a	4003468190050	220	2690008	SYN 269 h	4003468260012	228
1910011	SUL 191 w	4003468191040	222	2850033	SUL 285/2 T	4003468285022	232
2010300	thePassa P360-101 UP WH	7612748006478	148	2890008	SUL 289 h	4003468280089	228
2010330	thePassa P360 Slave UP WH	7612748006539	148	2890033	SUL 289 g	4003468280096	228
2010340	thePassa P360-221 DALI UP WH	7612748006515	120	3120120	OKTO S12-230	4003468310021	252
2019300	thePassa P360 KNX UP WH	7612748006492	82	3120122	OKTO S22-230	4003468310038	252
2039100	PlanoSpot 360 KNX DE WH	7612748005839	90	3120130	OKTO ES12-230	4003468310007	252
2060650	theMura S180-100 UP WH	4003468200117	154	3120131	OKTO ES12-UC	4003468310014	252
2060655	theMura S180-101 UP WH	4003468200124	154	3450731	TM 345 M	4003468340110	238
2060658	theMura S180-101 2.20 UP WH	4003468200612	154	3660100	RAMSES 366/1 top2	4003468360026	282
2060660	theMura S180 Slave UP WH	4003468200131	154	4800300	LUXORliving D4 DALI	4003468480304	17
2060670	theMura S180-100 2W UP WH	4003468200148	154	4800320	LUXORliving AC IR1	4003468480625	29
2060750	theMura S180-100 B UP	4003468200155	154	4800350	LUXORliving BI180 WH	4003468480472	28
2060755	theMura S180-101 B UP	4003468200162	154	4800402	LUXORliving T2	4003468480137	32
2060760	theMura S180 Slave B UP	4003468200179	154	4800404	LUXORliving T4	4003468480144	32
2060770	theMura S180-100 2W B UP	4003468200186	154	4800408	LUXORliving T8	4003468480151	32
2069650	theMura S180 KNX UP WH	4003468200407	92	4800412	LUXORliving iON2	4003468480267	30
2069655	theMura P180 KNX UP WH	4003468200339	92	4800414	LUXORliving iON4	4003468480250	30
2069658	theMura P180 2.20 KNX UP WH	4003468200629	92	4800418	LUXORliving iON8	4003468480243	30
2070105	thePrema P360-101 E UP WH	7612748005532	152	4800420	LUXORliving S4	4003468480021	14
2070106	thePrema P360-101 E UP GR	7612748005549	152	4800425	LUXORliving S8	4003468480014	14
2070130	thePrema P360 Slave E UP WH	7612748005624	152	4800429	LUXORliving S16	4003468480038	14
2070131	thePrema P360 Slave E UP GR	7612748005631	152	4800430	LUXORliving B6	4003468480106	31
2070600	thePrema S360-100 E UP WH	7612748005594	150	4800440	LUXORliving H6	4003468480090	20
2070601	thePrema S360-100 E UP GR	7612748005600	150	4800441	LUXORliving H6 24V	4003468480175	21
2070605	thePrema S360-101 E UP WH	7612748005563	150	4800450	LUXORliving J4	4003468480083	18
2070606	thePrema S360-101 E UP GR	7612748005570	150	4800451	LUXORliving J4-6	4003468480380	19
2070630	thePrema S360 Slave E UP WH	7612748005655	150	4800455	LUXORliving J8	4003468480076	18
2070631	thePrema S360 Slave E UP GR	7612748005662	150	4800470	LUXORliving D2	4003468480045	16
2079000	thePrema P360 KNX UP WH	7612748004450	88	4800475	LUXORliving D4	4003468480052	16
2079001	thePrema P360 KNX UP GR	7612748004467	88	4800480	LUXORliving R718	4003468480120	34
2079500	thePrema S360 KNX UP WH	7612748004498	88	4800490	LUXORliving M140	4003468480113	35
2079501	thePrema S360 KNX UP GR	7612748004504	88	4800491	LUXORliving M100	4003468480281	36
2080010	theRonda P360-100 WH GST	4003468200018	146	4800492	LUXORliving M130	4003468480298	36
2080020	theRonda P360-100 M UP WH	7612748006171	144	4800495	LUXORliving IP1	4003468480168	12
2080025	theRonda P360-101 M UP WH	7612748006201	144	4800520	LUXORliving S1	4003468480182	22
2080030	theRonda P360 Slave UP WH	7612748006119	144	4800540	LUXORliving H1	4003468480311	22
2080040	theRonda P360-110 DALI UP WH	7612748006348	122	4800542	LUXORliving E1	4003468480502	22
2080045	theRonda P360-330 DALI UP WH	7612748006317	122	4800550	LUXORliving J1	4003468480199	22
2080095	theRonda P360 DALI-2 HCL UP WH	4003468200391	116	4800570	LUXORliving D1	4003468480205	22
2080520	theRonda S360-100 UP WH	7612748006621	142	4800614	LUXORliving T4 S RF	4003468480397	26

Referencia	Modelo	EAN	Pagina
4800621	LUXORliving S1 S RF	4003468480403	24
4800641	LUXORliving H1 S RF	4003468480410	24
4800642	LUXORliving E1 S RF	4003468480496	24
4800651	LUXORliving J1 S RF	4003468480427	24
4800671	LUXORliving D1 S RF	4003468480434	24
4800868	LUXORliving RF1	4003468480274	26
4800990	LUXORliving P640	4003468480007	12
4801412	LUXORliving iON2 BK	4003468480441	30
4801414	LUXORliving iON4 BK	4003468480458	30
4801418	LUXORliving iON8 BK	4003468480465	30
4802412	LUXORliving iON2 SR	4003468480533	30
4802414	LUXORliving iON4 SR	4003468480540	30
4802418	LUXORliving iON8 SR	4003468480557	30
4900373	HMT 6 S KNX	4003468491324	76
4900374	HMT 12 S KNX	4003468491331	76
4920200	FCA 1 KNX	4003468492000	80
4920210	FCA 2 KNX	4003468490983	80
4930200	RMG 8 T KNX	4003468490815	48
4930205	RME 8 T KNX	4003468490822	48
4930210	RMG 4 I KNX	4003468493083	42
4930215	RME 4 I KNX	4003468493090	42
4930220	RMG 8 S KNX	4003468493069	46
4930223	RMG 4 U KNX	4003468490969	40
4930225	RME 8 S KNX	4003468493076	46
4930228	RME 4 U KNX	4003468490952	40
4930230	BMG 6 T KNX	4003468490204	66
4930235	BME 6 T KNX	4003468490242	66
4930240	HMG 6 T KNX	4003468490129	74
4930245	HME 6 T KNX	4003468490198	74
4930250	JMG 4 T KNX	4003468490051	50
4930255	JME 4 T KNX	4003468490075	50
4930260	JMG 4 T 24V KNX	4003468490853	52
4930265	JME 4 T 24V KNX	4003468490860	52
4930270	DMG 2 T KNX	4003468490006	54
4930275	DME 2 T KNX	4003468490013	54
4930279	DMB 1 T KNX	4003468490020	54
4940091	SU 1 DALI-2	4003468491560	118
4940200	RM 8 T KNX	4003468490839	48
4940205	RM 16 T KNX	4003468490846	48
4940210	RM 4 I KNX	4003468490297	42
4940212	RM 4 H KNX	4003468491430	44
4940215	RM 8 I KNX	4003468490303	42
4940217	RM 8 H KNX	4003468491447	44
4940220	RM 8 S KNX	4003468490990	46
4940223	RM 4 U KNX	4003468490976	40
4940225	RM 16 S KNX	4003468491256	46
4940230	BM 6 T KNX	4003468490716	66
4940235	BM 12 T KNX	4003468490723	66
4940240	HM 6 T KNX	4003468490754	74
4940245	HM 12 T KNX	4003468490761	74
4940250	JM 4 T KNX	4003468490778	50
4940255	JM 8 T KNX	4003468490785	50
4940260	JM 4 T 24V KNX	4003468490877	52
4940265	JM 8 T 24V KNX	4003468490884	52
4940270	DM 2 T KNX	4003468490792	54
4940275	DM 4 T KNX	4003468490808	54
4940280	DM 4-2 T KNX	4003468490907	56
4940285	DM 8-2 T KNX	4003468490891	56

Referencia	Modelo	EAN	Pagina
4940300	DM 4 DALI KNX	4003468491485	103
4940301	Pasarela DALI S64 KNX	4003468491690	104
4940302	Pasarela DALI S128 KNX	4003468491751	
4940303	DALI-Gateway P64 KNX	4003468491843	106
4940310	SM 4 KNX	4003468491492	58
4941621	SU 1 S RF KNX	4003468491775	62
4941641	HU 1 S RF KNX	4003468491782	62
4941642	EU 1 S RF KNX	4003468491867	62
4941651	JU 1 S RF KNX	4003468491799	62
4941671	DU 1 S RF KNX	4003468491805	62
4942520	SU 1 KNX	4003468491379	60
4942540	HU 1 KNX	4003468491522	60
4942542	EU 1 KNX	4003468491850	60
4942550	JU 1 KNX	4003468491386	60
4942570	DU 1 KNX	4003468491393	60
4960094	TA 4 S DALI-2	4003468491584	119
4961614	TU 4 RF S KNX	4003468491768	64
4969222	TA 2 S KNX	4003468491263	70
4969224	TA 4 S KNX	4003468491270	70
4969226	TA 6 S KNX	4003468491287	70
4969228	TA 8 S KNX	4003468491294	70
4969232	iON 102 KNX	4003468491454	68
4969234	iON 104 KNX	4003468491461	68
4969238	iON 108 KNX	4003468491478	68
4969242	iON 102 KNX BK	4003468491812	68
4969244	iON 104 KNX BK	4003468491829	68
4969248	iON 108 KNX BK	4003468491836	68
4969252	iON 102 KNX SR	4003468491881	68
4969254	iON 104 KNX SR	4003468491874	68
4969268	iON 108 KNX SR	4003468492024	68
5009200	OSIRIA 220 AR KNX	4003468500057	112
5009210	OSIRIA 230 AR KNX	4003468500071	112
5009211	OSIRIA 230 SR KNX	4003468500088	112
5009223	OSIRIA 232 BQ KNX	4003468500293	113
5009230	OSIRIA 240 AR KNX	4003468500132	112
5009231	OSIRIA 240 SR KNX	4003468500149	112
5009240	OSIRIA 241 AR KNX	4003468500170	112
5009241	OSIRIA 241 SR KNX	4003468500187	112
5009250	OSIRIA 242 AR KNX	4003468500194	112
5009250	OSIRIA 242 AR KNX	4003468500194	113
5009251	OSIRIA 242 SR KNX	4003468500200	113
5009252	OSIRIA 251 BQ KNX	4003468500279	113
5320001	DIMAX 532 plus	4003468530016	256
5340001	DIMAX 534 plus	4003468530009	256
5400130	DIMAX 540 plus B	4003468540060	258
5410130	DIMAX 541 plus E	4003468540022	258
5420130	DIMAX 542 plus S	4003468540039	258
5450130	DIMAX 545 plus P	4003468540053	258
6080101	TR 608 top2 S	4003468600115	210
6090101	TR 609 top2 S	4003468600122	210
6100087	TR 610 top3 E	4003468610442	200
6100110	TR 610 top2 G	4003468612590	200
6104100	TR 610 top2 24V	4003468613009	200
6110130	TR 611 top3	4003468610312	202
6110330	TR 611 top3 RC	4003468610343	202
6120087	TR 612 top3 E	4003468610497	200
6124100	TR 612 top2 24V	4003468613023	200
6220130	TR 622 top3	4003468620021	202

Indice 2023

Numérico 6350100 ... 9070823

Referencia	Modelo	EAN	Página	Referencia	Modelo	EAN	Página
6350100	TR 635 top2	4003468630006	212	9070001	Placa frontal para montaje en superficie	4003468900109	302
6360100	TR 636 top2	4003468630020	212	9070041	Marco para cuentahoras 55 x 55	4003468902004	303
6410100	TR 641 top2	4003468641088	206	9070049	Tapa de bornas, 4 módulos DIN	4003468900727	302
6410300	TR 641 top2 RC	4003468641118	206	9070050	Tapa de bornas, 3 módulos DIN	4003468900734	302
6414300	TR 641 top2 RC 24V	4003468641125	206	9070061	Tapa de bornas	4003468900802	302
6420100	TR 642 top2	4003468642085	206	9070064	Tapa de bornas, 2 módulos DIN	4003468900826	302
6420300	TR 642 top2 RC	4003468642108	206	9070065	Tapa de bornas, 1 módulo DIN	4003468900833	302
6424300	TR 642 top2 RC 24V	4003468642115	206	9070071	Fijación rápida para carril DIN	4003468900895	302
6440100	TR 644 top2	4003468644232	206	9070074	Marco para cuentahoras 72 x 72	4003468900925	303
6440300	TR 644 top2 RC	4003468644218	206	9070130	Bluetooth OBELISK top3	4003468902639	302
6489210	TR 648 top2 RC-DCF KNX	4003468640005	100	9070191	Sensor de temperatura externo 1	4003468901915	311
6489212	TR 648 top2 RC KNX	4003468640012	100	9070192	Sensor de temperatura externo 2	4003468901922	311
6490104	EM 4 top2	4003468649008	208	9070212	Placa adaptadora RAMSES 714	4003468900796	310
6490430	TC 649 C	4003468640081	209	9070245	Adaptador para RAMSES	4003468902059	309
7010001	RAMSES 701	4003468701140	296	9070321	Sensor de temperatura	4003468903360	310
7020001	RAMSES 702	4003468702055	296	9070367	Módulo de diodos	4003468903605	311
7030001	RAMSES 703	4003468703052	296	9070371	Sensor de temperatura del fluido	4003468903629	310
7040001	RAMSES 704	4003468704028	296	9070379	Sensor de inmersión para RAMSES	4003468903711	310
7050001	RAMSES 705	4003468705032	296	9070397	Interfaz USB KNX	4003468903995	111
7060001	RAMSES 706	4003468706022	296	9070404	Tarjeta OBELISK top2	4003468904053	302
7070001	RAMSES 707	4003468707029	296	9070409	Set de programación OBELISK top2/3	4003468904015	303
7080001	RAMSES 708	4003468708026	296	9070410	Antena DCF para top2/3	4003468904077	303
7090001	RAMSES 709	4003468709030	296	9070415	Captador de superficie digital	4003468904268	308
7139202	RAMSES 713 FC KNX	4003468713020	79	9070437	Adaptador para válvula VA 80	4003468904237	310
7140002	RAMSES 714	4003468714126	298	9070441	Actuador para válvulas a 230V	4003468901038	309
7140016	RAMSES 714 A	4003468714133	298	9070442	Actuador para válvulas a 24V	4003468901052	309
7150002	SOTHIS 715	4003468715024	294	9070456	Captador empotrado digital	4003468904343	308
7160110	AMUN 716 SR	4003468710173	294	9070459	Sensor de temperatura externa IP 65	4003468903810	310
7169100	AMUN 716 Monitor de CO2	4003468710258	292	9070463	Sensor de temperatura externa	4003468900871	310
7169230	AMUN 716 S KNX	4003468710197	78	9070480	Placa adaptadora RAMSES 70x	4003468904299	310
7189200	RAMSES 718 S KNX	4003468710203	73	9070486	Placa adaptadora LUNA star	4003468907559	309
7189210	RAMSES 718 P KNX	4003468710210	72	9070494	Fuente de alimentación AMUN 716 R	4003468904534	311
7210030	RAMSES 721	4003468721018	286	9070504	Placa adaptadora LUXA 103-200	4003468904367	304
7220030	RAMSES 722	4003468722015	286	9070523	Filtro de corrientes parásitas	7612748001701	308
7220801	RAMSES 722 S	4003468722022	284	9070531	Carcasa de protección, QuickSafe	7612748000582	304
7250030	RAMSES 725	4003468725016	286	9070591	Cover 110 GR	4003468905234	304
7319205	CHEOPS S KNX	4003468730027	77	9070594	Cover 85 GR	4003468905265	304
7410130	RAMSES 741	4003468741023	300	9070597	Cover FLAT 85 GR	4003468905296	304
7410131	RAMSES 741 RA	4003468741030	300	9070601	Accesorio RAMSES 746	4003468904572	309
7460130	RAMSES 746	4003468746028	300	9070602	Accesorio RAMSES 741/748	4003468904589	309
7460131	RAMSES 746 RA	4003468746035	300	9070603	Marco para RAMSES 74x	4003468904596	310
7480130	RAMSES 748	4003468748022	300	9070605	Base para montaje RAMSES	4003468904657	310
7480131	RAMSES 748 RA	4003468748039	300	9070754	Marco adaptador 45A BJRE WH (blanco)	4003468905593	305
7820030	RAMSES 782	4003468782019	286	9070760	theLeda B WH detector de movimiento	4003468902738	308
7840030	RAMSES 784	4003468784013	286	9070761	theLeda B BK detector de movimiento	4003468902745	308
7840801	RAMSES 784 S	4003468784020	284	9070762	theLeda B WH sensor crepuscular	4003468902752	308
8119200	RAMSES 811 top3	4003468810071	272	9070763	theLeda B WH sensor crepuscular	4003468902769	308
8120150	RAMSES 812 BLE	4003468810033	280	9070765	Pica theLeda D	4003468903278	308
8120200	RAMSES 812 top3	4003468810088	272	9070770	IPsecure Router KNX	4003468902929	110
8120210	RAMSES 812 top3 16 A	4003468810095	272	9070771	IPsecure Interface KNX	4003468902998	110
8139201	RAMSES 813 top3 HF Set 1	4003468810118	274	9070788	Marco adaptador 45A BJBSI WH (blanco)	4003468904978	305
8139203	RAMSES 813 top3 HF Set A	4003468810132	274	9070789	Marco adaptador 45A JAS WH (blanco)	4003468904985	305
8140150	RAMSES 814 BLE UP	4003468810040	278	9070790	Marco adaptador 45A MMP WH (blanco)	4003468904992	306
8169150	RAMSES 816 BLE	4003468850244	281	9070791	Marco adaptador 45A GS WH (blanco)	4003468905005	306
8269210	VARIA 826 S WH KNX	4003468820049	71	9070792	Marco adaptador 45A BS WH (blanco)	4003468905012	306
8509150	RAMSES 850 BLE OT	4003468850237	283	9070796	Caja 75B WH	4003468905043	304
8509200	RAMSES 850 top3 OT	4003468850251	276	9070822	Placa de montaje doble iON (blanco)	4003468905173	311
8559201	KNX-OT-Box S	4003468850220	108	9070823	Antena RC-GNSS	4003468905357	303

Referencia	Modelo	EAN	Página
9070843	Surface box LUXA 103 BK	4003468905647	304
9070844	Surface box LUXA 103 GR	4003468905654	304
9070848	US 1 KNX	4003468905708	109
9070851	Cover 110 B	4003468905753	304
9070852	Cover 85 BK	4003468905760	304
9070853	Cover FLAT 85 BK	4003468905777	304
9070855	Placa de montaje doble iON (negro)	4003468905715	311
9070868	Media coupler TP-RF KNX	4003468905036	64
9070880	Acoplador de línea S KNX	4003468900253	111
9070902	Accesorio para montaje en esquina theLuxe S WH	4003468900277	306
9070903	Accesorio para montaje en esquina theLuxe S BK	4003468900284	306
9070904	Accesorio para montaje en esquina theLuxe P WH	4003468900291	306
9070905	Accesorio para montaje en esquina theLuxe P BK	4003468900314	306
9070906	Marco espaciador theLuxe S WH	4003468900338	307
9070907	Marco espaciador theLuxe S BK	4003468900345	307
9070908	Marco espaciador theLuxe P WH	4003468900413	306
9070909	Marco espaciador theLuxe P BK	4003468900420	306
9070910	theSenda P	4003468900475	305
9070911	theSenda S	4003468900505	305
9070912	Caja 110A WH	7612748004900	303
9070913	Caja 110A GR	7612748004917	303
9070918	Caja 110B WH	7612748005464	303
9070919	Caja 110B GR	7612748005471	303
9070921	Segmentos limitación de zona	7612748005495	304
9070928	Sujección para postes S	4003468901687	311
9070929	DALI-Gateway KNX plus	4003468902394	107
9070956	PS 160 mA T KNX	4003468902271	109
9070957	PS 320 mA T KNX	4003468902288	109
9070958	PS 640 mA T KNX	4003468902295	109
9070959	PS 1280 mA T KNX	4003468905432	109
9070969	Accesorio para montaje en esquina 10 WH	4003468901700	307
9070970	Accesorio para montaje en esquina 10 AL	4003468901717	307
9070971	Marco espaciador 10 WH	4003468901724	308
9070972	Marco espaciador 10 AL	4003468901830	307
9070974	Accesorio para montaje en esquina theLuxe E WH	4003468901939	307
9070975	Accesorio para montaje en esquina theLuxe E BK	4003468900994	307
9070977	PlanoCover 76 BK	7612748006140	304
9070978	PlanoCover 76 SR	7612748006157	304
9070985	theSenda B	4003468902073	305
9070986	Placa adaptora LUXA 103-100 UA	4003468902080	304
9070987	Accesorio para montaje en esquina 10 BK	4003468902110	307
9070988	Marco espaciador 10 BK	4003468902707	307
9070990	Captador empotrado plus	4003468902226	309
9070991	Captador de superficie plus	4003468902332	309
9070992	Caja para el montaje en el techo 68A	4003468905180	304
9079330	Fuente de alimentación 24V cc	4003468903520	311
9080001	Marco adaptador 45A BJRE CL (neutro)	4003468905845	305
9080002	Marco adaptador 45A BJBSI CL (neutro)	4003468905852	305
9080003	Marco adaptador 45A JAS CL (neutro)	4003468905869	305
9080004	Marco adaptador 45A MMP CL (neutro)	4003468905876	306
9080005	Marco adaptador 45A GS CL (neutro)	4003468905883	306
9080006	Marco adaptador 45A BS CL (neutro)	4003468905890	306



Indice 2023

Unidades de embalaje

Para optimizar sus procesos logísticos, le ofrecemos los siguientes embalajes a granel, además de embalajes individuales:

Referencia	Modelo	Cantidad PU 1	Cantidad PU 2	Referencia	Modelo	Cantidad PU 1	Cantidad PU 2
0010002	ELPA 1	10	-	1020932	theLeda S10 W BK	24	-
0030002	ELPA 3	10	-	1020933	theLeda S20 W WH	16	-
0060003	ELPA 6 plus	10	-	1020934	theLeda S20 W BK	16	-
0070002	ELPA 7	10	-	1030031	LUXA 103-200 T	60	-
0080002	ELPA 8	10	300	1030045	LUXA 103-100 UA WH	24	-
0090001	ELPA 9	10	-	1030052	LUXA 103 S360-100-12 DE-UP WH	64	-
0260030	theben-timer 26	10	-	1030053	LUXA 103 S360-101-12 DE-UP WH	64	-
0260833	theben-timer 26 safety-plus	10	-	1030072	LUXA 103 S360-100-28 DE-UP WH	64	-
0260855	theben-timer 26 IP 44	5	-	1030540	theMova S360-100 FLAT DE WH	72	-
0270930	theben-timer 27	10	-	1030545	theMova S360-101 FLAT DE WH	72	-
0300130	TR030 top3 UP	30	-	1030550	theMova S360-100 AP WH	60	-
0700130	SELEKTA 070 top3 UP	30	-	1030551	theMova S360-100 AP GR	60	-
0770802	FRI 77 h-2	5	-	1030555	theMova S360-101 AP WH	60	-
0770832	FRI 77 g-2	5	-	1030556	theMova S360-101 AP GR	60	-
1010200	theLuxa R180 WH	48	-	1030560	theMova S360-100 DE WH	72	-
1010201	theLuxa R180 BK	48	-	1030565	theMova S360-101 DE WH	72	-
1010500	theLuxa S150 WH	24	-	1030600	theMova P360-100 UP WH	60	-
1010501	theLuxa S150 BK	24	-	1260901	LUNA 126 star E	40	-
1010505	theLuxa S180 WH	24	-	1420721	BZ 142-1	10	-
1010506	theLuxa S180 BK	24	-	1510011	SYN 151 h	5	-
1010510	theLuxa S360 WH	24	-	1600001	SYN 160 a	10	-
1010511	theLuxa S360 BK	24	-	1610011	SYN 161 d	5	100
1010605	theLuxa P220 WH	18	-	1690801	SYN 169 s	5	-
1010606	theLuxa P220 BK	18	-	1700130	SELEKTA 170 top3	100	-
1010610	theLuxa P300 WH	18	-	1710330	SELEKTA 171 top3 RC	100	-
1019610	theLuxa P300 KNX WH	18	-	1720130	SELEKTA 172 top3	100	-
1019611	theLuxa P300 KNX BK	18	-	1720330	SELEKTA 172 top3 RC	100	-
1020600	theLeda S8-100L WH	24	-	1740130	SELEKTA 174 top3	100	-
1020601	theLeda S8-100L BK	24	-	1790008	TM 179 h	5	-
1020602	theLeda S17-100L WH	16	-	1800001	SUL 180 a	10	-
1020603	theLeda S17-100L BK	16	-	1810011	SUL 181 d	5	100
1020683	theLeda B20L WH	12	-	1880108	SUL 188 hw	5	-
1020684	theLeda B20L BK	12	-	1890108	SUL 189 hw	5	-
1020685	theLeda B30L WH	6	-	1890801	SUL 189 s	5	-
1020686	theLeda B30L BK	6	-	1891801	SUL 189 s 110V	5	-
1020687	theLeda B50L WH	6	-	1900001	MEM 190 a	10	-
1020688	theLeda B50L BK	6	-	1910011	SUL 191 w	5	-
1020698	theLeda B100L W WH	6	-	2000050	PresenceLight 180	45	-
1020699	theLeda B100L W BK	6	-	2009000	PresenceLight 360B-KNX WH	45	-
1020701	theLeda D SL AL	16	-	2009050	PresenceLight 180B-KNX WH	45	-
1020702	theLeda D SUL AL	16	-	2010300	thePassa P360-101 UP WH	60	-
1020703	theLeda D UL AL	16	-	2010330	thePassa P360 SLAVE UP WH	60	-
1020704	theLeda D UDL AL	8	-	2010340	thePassa P360-221 DALI UP WH	60	-
1020705	theLeda D BL AL	6	-	2010390	thePassa P360 DALI-2 S UP WH	60	-
1020706	theLeda D BL plus AL	4	-	2019300	thePassa P360 KNX UP WH	60	-
1020800	theLeda S8-100 WH	24	-	2030190	PlanoSpot 360 DALI-2 S DE WH	72	-
1020801	theLeda S8-100 BK	24	-	2039100	PlanoSpot 360 KNX DE WH	72	-
1020802	theLeda S17-100 WH	16	-	2060650	theMura S180-100 UP WH	60	-
1020803	theLeda S17-100 BK	16	16	2060655	theMura S180-101 UP WH	60	-
1020901	theLeda D S AL	16	-	2060658	theMura S180-101 2.20 UP WH	60	-
1020902	theLeda D SU AL	16	-	2060750	theMura S180-100 B UP	60	-
1020903	theLeda D U AL	16	-	2060755	theMura S180-101 B UP	60	-
1020904	theLeda D UD AL	8	-	2060760	theMura S180 Slave B UP	60	-
1020905	theLeda D B AL	6	-	2060770	theMura S180-100 2W B UP	60	-
1020906	theLeda D B plus AL	4	-	2069650	theMura S180 KNX UP WH	60	-
1020907	theLeda D B plus S AL	4	-	2069655	theMura P180 KNX UP WH	60	-
1020931	theLeda S10 W WH	24	-	2069658	theMura P180 2.20 KNX UP WH	60	-

Referencia	Modelo	Cantidad PU 1	Cantidad PU 2
2070105	thePrema P360-101 E UP WH	60	-
2070106	thePrema P360-101 E UP GR	60	-
2070130	thePrema P360 Slave E UP WH	60	-
2070131	thePrema P360 Slave E UP GR	60	-
2070600	thePrema S360-100 E UP WH	60	-
2070601	thePrema S360-100 E UP GR	60	-
2070605	thePrema S360-101 E UP WH	60	-
2070606	thePrema S360-101 E UP GR	60	-
2070630	thePrema S360 Slave E UP WH	60	-
2070631	thePrema S360 Slave E UP GR	60	-
2079000	thePrema P360 KNX UP WH	60	-
2079001	thePrema P360 KNX UP GR	60	-
2079500	thePrema S360 KNX UP WH	60	-
2079501	thePrema S360 KNX UP GR	60	-
2080020	theRonda P360-100 M UP WH	60	-
2080025	theRonda P360-101 M UP WH	60	-
2080030	theRonda P360 Slave UP WH	60	-
2080040	theRonda P360-110 DALI UP WH	60	-
2080045	theRonda P360-330 DALI UP WH	60	-
2080090	theRonda P360 DALI-2 S UP WH	60	-
2080095	theRonda P360 DALI-2 HCL UP WH	60	-
2080520	theRonda S360-100 UP WH	60	-
2080525	theRonda S360-101 UP WH	60	-
2080530	theRonda S360 Slave UP WH	60	-
2080540	theRonda S360-100 FLAT DE WH	72	-
2080545	theRonda S360-101 FLAT DE WH	72	-
2080550	theRonda S360-100 AP WH	60	-
2080555	theRonda S360-101 AP WH	60	-
2080560	theRonda S360-100 DE WH	72	-
2080565	theRonda S360-101 DE WH	72	-
2080580	theRonda S360-110 DALI UP WH	60	-
2089000	theRonda P360 KNX UP WH	60	-
2690008	SYN 269 h	5	-
3120120	OKTO S12-230	10	60
3120122	OKTO S22-230	10	60
4800350	LUXORliving BI180 WH	60	-
4930279	DMB 1 T KNX	40	-
5320001	DIMAX 532 plus	40	-
5340001	DIMAX 534 plus	5	-
5400130	DIMAX 540 plus B	242	-
6100130	TR 610 top3	100	-
6110130	TR 611 top3	100	-
6110330	TR 611 top3 RC	100	-
6120130	TR 612 top3	100	-
6220130	TR 622 top3	100	-
7010001	RAMSES 701	10	-
7020001	RAMSES 702	10	-
7030001	RAMSES 703	10	-
7040001	RAMSES 704	10	-
7050001	RAMSES 705	10	-
7060001	RAMSES 706	10	-
7070001	RAMSES 707	10	-
7080001	RAMSES 708	10	-
7090001	RAMSES 709	10	-
7150002	SOTHIS 715	5	-



Índice 2023

Artículos descatalogados

Referencia	Modelo	Referencia	Modelo
Artículo descatalogados		Sucesor	
1020721	theLeda S10L WH	1020600	theLeda S8-100L WH
1020722	theLeda S10L BK	1020601	theLeda S8-100L BK
1020723	theLeda S20L WH	1020602	theLeda S17-100L WH
1020724	theLeda S20L BK	1020603	theLeda S17-100L BK
1020921	theLeda S10 WH	1020800	theLeda S8-100 WH
1020922	theLeda S10 BK	1020801	theLeda S8-100 BK
1020923	theLeda S20 WH	1020802	theLeda S17-100 WH
1020924	theLeda S20 BK	1020803	theLeda S17-100 BK
1020931	theLeda S10 W WH	1020800	theLeda S8-100 WH
1020932	theLeda S10 W BK	1020801	theLeda S8-100 BK
1020933	theLeda S20 W WH	1020802	theLeda S17-100 WH
1020934	theLeda S20 W BK	1020803	theLeda S17-100 BK
2000050	PräsenzLight 180	2060658	theMura S180-101 2.20 UP WH
2009050	PresenceLight 180B-KNX WH	2069658	theMura P180 2.20 KNX UP WH
3450730	TM 345 B	3450731	TM 345 M
4910273	SMG 2 S KNX	4940310	SM 4 KNX
4910274	SME 2 S KNX	4940310	SM 4 KNX
6114300	TR 611 top2 RC 24V	6414300	TR 641 top2 RC 24V
7139202	RAMSES 713 FC KNX	4969238	iON 108 KNX
7510131	RAMSES 751 RA	7140016	RAMSES 714 A
8119132	RAMSES 811 top2	8119200	RAMSES 811 top3
8120132	RAMSES 812 top2	8120200	RAMSES 812 top3
8139501	RAMSES 813 top2 HF Set 1	8139201	RAMSES 813 top3 Set 1
8139503	RAMSES 813 top2 HF Set A	8139203	RAMSES 813 top3 Set A
8169132	RAMSES 816 top2 OT	8509200	RAMSES 850 top3 OT
8319132	RAMSES 831 top2	8119200	RAMSES 811 top3
8320132	RAMSES 832 top2	8120200	RAMSES 812 top3
8339501	RAMSES 833 top2 HF Set 1	8139201	RAMSES 813 top3 Set 1
8569132	RAMSES 856 top2 OT	8509200	RAMSES 850 top3 OT

theben

Theben AG
72401 Haigerloch · Alemania
Teléfono +49 7474 692-0
info@theben.de · www.theben.de

Línea de atención telefónica

theben@guijarrohermanos.es
Teléfono 91 687 00 22
De lunes a jueves: De 8:30 hasta 18:00 h
Viernes: De 8:30 hasta 14:30 h



guijarro

Guijarro Hermanos SL
c/ Isaac Peral, 6
28914 Leganés (Madrid)
www.guijarrohermanos.es